

RAVAK[®]

Collection

KOMPLETTES RAVAK SORTIMENT 2021/2022



www.ravak.de
www.ravak.at



DENKEN SIE AN SICH, AN ALLES ANDERE HABEN
WIR GEDACHT.



Inhaltsverzeichnis

4 ÜBER UNS

- 6 Referenzen
- 8 Design RAVAK
- 10 Technologien
- 12 Werkstoffe
- 14 Neuheiten 2020

16 RAVAK-KONZEPTE

- 18 Chrome
- 19 10°
- 20 Formy
- 22 Rosa
- 23 Classic
- 24 Avocado
- 25 BeHappy II

26 DUSCHABTRENNUNGEN UND DUSCHTÜREN

- 28 Auswahlparameter für die Duschabtrennung und -tür
- 32 Konfigurator für maßgeschneiderte und atypische Lösungen
- 36 Duschabtrennungen - Übersicht
- 38 Brilliant
- 44 Walk-In
- 50 SmartLine
- 56 Matrix
- 62 10°
- 70 Chrome
- 80 Pivot
- 88 Blix Slim
- 96 Blix
- 110 Objekt

128 DUSCHSITZE

134 DUSCHTASSEN, ABLAUFRINNEN UND BODENEINLASS

- 136 Duschtassen - Übersicht
- 138 Galaxy Pro 10°
- 140 Galaxy Pro Chrome
- 142 Galaxy Pro
- 144 Galaxy Pro Flat
- 146 Tiefe Sitzduschtasse
- 148 Galaxy
- 150 Kaskada
- 152 Zubehör für Duschtassen
- 156 Ablaufrinnen und Bodenabläufe

160 BADEWANNEN

- 162 Badewannen - Übersicht
- 166 Ypsilon
- 168 Solo
- 170 Freedom O
- 172 Freedom W
- 174 City
- 176 City Slim
- 178 Formy 01
- 180 Formy 01 Slim
- 182 Formy 02
- 184 Formy 02 Slim
- 186 10° (rechteckige Variante)
- 188 Campanula II
- 190 Chrome (rechteckige Variante)

- 192 Chrome Slim (rechteckige Variante)
- 194 Classic
- 196 Vanda II
- 198 NewDay
- 200 Gentiana
- 202 LoveStory II
- 204 10° (asymmetrische Variante)
- 206 Chrome (asymmetrische Variante)
- 208 Rosa II
- 210 Rosa 95
- 212 Rosa I
- 214 Avocado
- 216 BeHappy II
- 218 Asymmetric
- 220 Technische Zeichnungen - Badewannen
- 226 Zubehör für Badewannen

230 BADEWANNENABTRENNUNGEN UND BADEWANNENTÜREN

242 WASCHBECKEN UND BADMÖBEL

- 244 Waschbecken- und Möbelübersicht
- 246 Moon
- 250 Formy (Waschbecken)
- 252 Solo
- 254 Ceramic Slim und Ceramic
- 258 Uni Slim und Uni
- 260 Uni Slim (B, S, R)
- 262 Deska L und I
- 264 SUD
- 266 Balance
- 274 Comfort
- 282 Step
- 286 Formy (Möbel)
- 290 10°
- 296 Chrome
- 308 Rosa
- 314 Classic
- 322 Clear
- 326 Natural
- 332 BeHappy II
- 336 Avocado
- 338 Veda
- 340 Zubehör für Waschbecken

342 SANITÄRKERAMIK UND ACCESSOIRES

352 BADARMATUREN UND ACCESSOIRES

- 354 Puri
- 358 Flat
- 362 10°
- 366 10° Free
- 372 Chrome
- 380 Classic
- 382 Bodenstehende Einhand-Wannenbatterien
- 384 Einhand-Wannenbatterien, Wasserfälle
- 386 Spültisch-/Waschtischbatterie
- 388 Termo
- 390 Duale Duschsysteeme Termo
- 392 Neo
- 394 Rosa
- 396 Suzan
- 398 Brausen und Zubehör
- 404 R-Box

411 REINIGUNGSMITTEL



AUF UNSERE PRODUKTE IST VERLASS

SEIT 30 JAHREN SAMMELT DIE MARKE RAVAK ERFAHRUNGEN AUS DER TÄGLICHEN ARBEIT BEIM VERBESSERN DER BADEZIMMER. DESHALB WISSEN WIR, WIE EIN KOMFORTABLES, SCHÖNES UND ZUVERLÄSSIGES BAD AUSSEHEN SOLLTE. WIR HELFEN IHNEN DAS BESTE AUSZUWÄHLEN.

10 000 000 zufriedene Kunden
10 000 Geschäfte
in 50 Ländern



Referenzen

Capricorn Tower, Dubai



GÄSTE VON LUXUSHOTELS RUND UM DEN GLOBUS GENIESSEN DIE VORTEILE VON RAVAK-PRODUKTEN

Etwa 70 Prozent unserer gesamten Produktion geht in den Export. In über 50 Ländern weltweit steht der Name RAVAK für Qualität aus Europa. Unsere Badausstattungen und -einrichtungen finden Sie in den bekanntesten Luxushotels (Hotel President – Ukraine, Hotel Royal Azur – Tunesien, Jumeirah Lake Tower – Dubai, Hotel Orange – Spanien, Hotel Pheonicia Grand – Rumänien, Hotel Marriott – Polen, Hotel Opera – Ukraine) um nur einige zu nennen. Aber auch in vielen öffentlichen Räumen und Bereichen, in Erholungseinrichtungen, Firmen sowie hauptsächlich auch in Haushalten befinden sich RAVAK-Produkte.



Hotel Konstantinovski
St. Petersburg, Russia



Skanes Serail
Monastir, Tunisia



MAG 218,
Marina Dubai, UAE

Design RAVAK

EINFACHE ORIGINELLE LÖSUNGEN, EINE KLARE IDEE BEI JEDEM KONZEPT, PRODUKTE, DIE IN IHRER NÜTZLICHKEIT DURCHDACHT SIND.

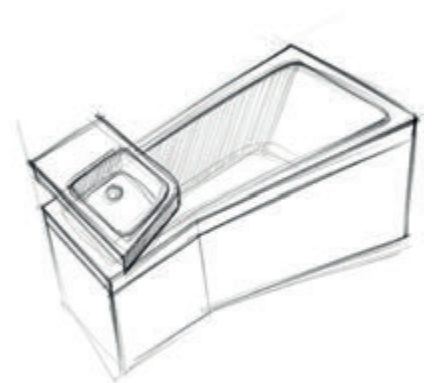

Kryštof Nosál

Tschechischer Produktdesigner, Autor vieler RAVAK-Badezimmerprodukte. Er bekennt sich zur Regel von unkomplizierten sauberen Lösungen. Für RAVAK-Produkte wurden ihm die Preise Red Dot, iF Design Award, EDIDA, Good Design und weitere erteilt.

DAS RAVAK-DESIGN HAT EINEN IM LAUFE DER JAHRE
GESCHLIFFENEN STIL, DER IHNEN IMMER SPASS MACHEN WIRD.



Achim Storz

Österreichischer Produktdesigner, Autor von RAVAK-Badewannen und Fahrzeug-Interieurs für die Marken Porsche, BMW oder Audi und weitere.

Die RAVAK-Technologie

NEUESTE TECHNOLOGIEN
GARANTIEREN DIE HÖCHSTE QUALITÄT



Qualität der RAVAK-Produkte



Nicht nur hochwertige Werkstoffe, sondern auch verwendete Technologien beeinflussen das Endergebnis. Wir sind das einzige Unternehmen in Mittel- und Osteuropa, das eine eigene Galvanikstätte und Lackiererei betreibt. Dies garantiert uns eine 100% Kontrolle über die Oberflächenbehandlung unserer Duschtrennungen und -türen sowie Badschirme.

Im Rahmen der Fertigung von Duschtrennungen erhalten die Aluminiumrahmen eine äußerst widerstandsfähige Satin-Oberflächenbehandlung. Die Satin-Ausführung wird durch ein elektrochemisches Verfahren hergestellt, bei dem eine harte, abriebfeste und oxidationsbeständige Aluminiumoxidschicht auf der Oberfläche gebildet wird. Dadurch ist ein hoher Schutz vor Kratzern gewährleistet und die Produkte können auch unter sehr aggressiven Bedingungen verwendet werden, denen sie im Bad ausgesetzt sind, wie z. B. hohe Temperaturschwankungen, hohe relative Luftfeuchtigkeit und der Einfluss von unterschiedlichen Chemikalien.

Bei der Herstellung von Badewannen verwenden wir eine fortschrittliche Technologie der vertikalen Punkterwärmung, dank welcher die Acrylplatte perfekt in die Form gezogen werden kann.



Die RAVAK-Presserei

Hier entsteht unter Einsatz unserer innovativen Punkterwärmungstechnologie ein Acryl-Pressling für eine Badewanne.



Die RAVAK-Galvanikwerkstatt
 Hier werden Aluminiumprofile eloxiert. Das Ergebnis sind extrem widerstandsfähige Profile für Duschtrennungen, Duschtüren und Badewannenabtrennungen.



Die RAVAK-Lackiererei
 Hier sehen Sie die elektrostatistische Pulverbeschichtung von Aluminiumprofilen für Duschtrennungen, Duschtüren und Badewannenabtrennungen.

Glas, das der RAVAK-Anti-Calc®-Behandlung unterzogen wurde



GLASSCHUTZ

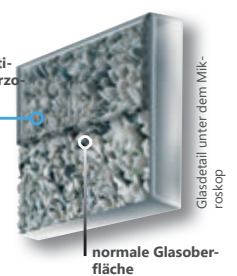

RAVAK AntiCalc®
 Eine revolutionäre Technologie, mit der eine unsichtbare und wasserabweisende Schutzschicht auf der Glasoberfläche gebildet wird.

Die RAVAK-Materialien

IN DER MATERIALENTWICKLUNG ARBEITEN WIR MIT NAMHAFTEN WISSENSCHAFTLICHEN EINRICHTUNGEN ZUSAMMEN IN EUROPA UND DEN USA ZUSAMMEN.

Unsere besondere Sorgfalt gilt der Materialauswahl. Denn erstklassige Ergebnisse lassen sich nur durch die schonende Verarbeitung der besten Rohstoffe erzielen, die durch ein innovatives Design weiter veredelt werden. Für die Badewannenherstellung verwenden wir Guss-Acryl (PMMA). Dieses Material ist langfristig formbeständig und wird nicht rissig. Dadurch können wir eine besonders lange Garantie von 10 Jahren auf unsere Badewannen gewähren. Ein anderes Beispiel für die Anwendung außergewöhnlicher Materialien stellt RAVAK-Möbel vor. Zum Öffnen der Möbel haben wir einen eigenen Mechanismus entwickelt, der in Kombination mit der speziellen Platten-Tiefenimprägnierstechnologie AMT (Anti Moisture Treatment) Anwendung findet, sodass er auch einer anspruchsvollen Nutzung standhält.



Guss-Verbundmaterialien

Dabei handelt es sich um Gemisch aus gemahlenem Dolomit und Harz, woraus Waschecken und Duschtassen hergestellt werden.



Laminat

Für eine besonders effektive Verstärkung von Acrylprodukten sorgt Polyesterharz, das mit Glasfasern gefüllt ist.



Dünnwandige Keramik

Die aus einem Spezialgemisch mit Korundzusatz hergestellten Waschbecken wirken sehr edel, verfügen über genaue sowie außergewöhnlich dünne Kanten und sind trotzdem zum täglichen Gebrauch im Bad geeignet.



Möbelplatten

Zur Herstellung von Badmöbeln werden hochwertige Spanplatten mit Tiefenimprägnierung AMT (Anti Moisture Treatment) zum Schutz vor Feuchtigkeit von führenden europäischen Herstellern eingesetzt.

RAVAK – Neuheiten 2021



Freistehende Badewanne Ypsilon



Step

Der erste Schritt zu einem aufgeräumten Badezimmer. Geräumige Schränke zu den sich auf einer Platte befindlichen Waschbecken. Die natürliche Fladerung auf den furnierten Fronten der Möbel bringt Frieden und die Schönheit der Natur ins Bad.



Blix Slim black

Neue Farbe für eine Lieblingsecke. Der dünne Rahmen wirkt leicht und subtil, der elegante Eindruck wird durch die mattschwarze Farbe unterstrichen. Die im Laufe der Jahre verbesserte technische Lösung basiert auf soliden Materialien und bewährten Technologien.



Ypsilon

Besonders bequeme Badewanne mit leicht romantischem Akzent. Im Schulterbereich dehnt sie sich leicht zu den Seiten aus und lädt so zu einem bequemen Ablegen der Arme, zum Ausweiten des Brustkorbs und zur Entspannung von Hals und Kopf.



Objekt

30 JAHRE ERFAHRUNG

Richtigen Lösungen können auch jahrzehntelang im Badezimmer dienen. Die Duschtrennung Objekt ist eins der ersten Modelle, die in der Produktion in Příbram entstanden sind. Dank ihrer absoluten Unzerstörbarkeit und einzigartigen technischen Lösung haben die Verkaufszahlen eine Million Stück überschritten und die Beliebtheit bei den Kunden nimmt nicht ab. Ihre bewährten praktischen Merkmale haben wir um die trendige schwarze Farbe und neue schlanke Proportionen, die durch eine Vergrößerung der Duschtrennung erreicht wurden, ergänzt. Nach fast dreißigjähriger Existenz bestätigt Objekt seine Qualität.

RAVAK- Konzepte

Perfekt aufeinander abgestimmte Einheit
für jedes Badezimmer und Toilette

Bei der Firma RAVAK finden Sie ein breites und vielfältiges Angebot an Badeinrichtungsgegenständen, die hervorragend miteinander harmonieren. Ein klarer Gedanke, ein einheitliches Design und eine präzise Verarbeitung – das sind die wichtigsten Merkmale unserer Produkte.

Jedem Konzept liegt das Design der Badewanne zugrunde, das sich dann in den Duschtrennungen, Waschbecken, Badmöbeln, Badewannenabtrennungen, Badarmaturen und den praktischen Accessoires widerspiegelt.

Die RAVAK-Konzepte sind für alle Badgrößen geeignet – vom Kleinstbad bis zum Luxusbad.

4

2



- 1 Badewannen und Badewannenabtrennungen - zum Baden und Duschen geeignet
- 2 Duschatrennungen und Duschtüren - präzise Verarbeitung unter Verwendung der hochwertigsten Komponenten
- 3 Waschbecken und Badmöbel - für Platten und Schränke, aus Gussmarmor oder Keramik
- 4 WC's und Bidets - damit das Badezimmer perfekt mit dem WC harmoniert
- 5 Badarmaturen und Accessoires - aus erstklassigen Werkstoffen, denen Sie vertrauen können

Konzept Chrome - das breiteste Konzept auf dem tschechischen Markt



Design NOSAL

Harmonisch abgestimmt - bis ins letzte Detail. Ausstattung für das ganze Badezimmer und die Toiletten. Wannen jetzt auch in einer Variante mit einer nur 18 mm hohen Kante.



Rechteckige oder asymmetrische Badewanne
Chrom und Chrome Slim
siehe S. 190



Badewannenabtrennung
siehe S. 234



Duschabtrennungen in unterschiedlichen Ausführungen
siehe S. 70



Duschtassen oder Ablaufrinnen
siehe S. 140



Duschsitze
siehe S. 128



Waschbecken, Doppelwaschbecken, Handwaschbecken und Badezimmermöbel
siehe S. 296



WCs und Bidets
siehe S. 344



Badarmaturen und Accessoires
siehe S. 372



Badaccessoires
siehe S. 378

Kommt Ihnen entgegen - Konzept 10°



reddot design award
winner 2015



DESIGN
AWARD
2016



ELLE
DECO
INTERNATIONAL
DESIGN AWARDS
TOP
design
objects
2015

Design NOSAL

Eine leichte Drehung einzelner Produkte um nur 10 ° war der Grundgedanke eines außergewöhnlichen Konzepts für große und kleine Badezimmer. Ergonomie im Einklang mit dem Originaldesign.

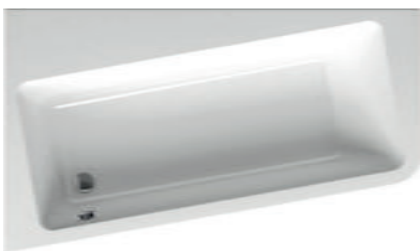

Asymmetrische Badewanne mit Ablagefläche oder Sitz oder rechteckige Badewanne siehe S. 204



Badewannenabtrennung siehe S. 239



Duschabtrennungen siehe S. 62



Duschtassen oder Ablaufrinnen siehe S. 138



Leicht gedrehtes Waschbecken, wodurch ein bequemerer Zugang ermöglicht wird siehe S. 290



Badmöbel siehe S. 290



Badarmaturen siehe S. 362



Badaccessoires siehe S. 370

Konzept Formy - Formabwandlungen in zwei Varianten



Puristisch klare Waschbecken-Badewannen-Garnitur mit belebendem Element aufgrund der Asymmetrie. Wannen jetzt auch in einer Variante mit einer nur 18 mm hohen Kante.



Badewanne Formy 01 und Formy 01 Slim
siehe S. 178



Waschbecken Formy 01
siehe S. 250



Einhand-
Wannenbatterie CR
025.00
siehe S. 385



Einhand-
Waschtischbatterie
TD 015.00
siehe S. 362



Waschbeckenplatte
siehe S. 262



Waschbeckenunterschrank
des Konzepts Formy
siehe S. 287



Hochschrank aus
dem Konzept
Formy
siehe S. 288

Formabwandlungen in zwei Varianten - **Konzept Formy**



Die Originalität des Konzepts beruht auf leicht gewölbten Waschbecken - und Badewannenlängslinien. Wannen jetzt auch in einer Variante mit einer nur 18 mm hohen Kante.



Badewanne Formy 02 und Formy 02 Slim
siehe S. 182



Waschbecken Formy 02
siehe S. 250



Einhand-
Wannenbatterie
bodenstehend
CR 080.00
siehe S. 373



Einhand-
Waschtischbatterie
CR 015.00
siehe S. 372



Waschbeckenplatte
siehe S. 262



Waschbeckenunterschrank
des Konzepts Formy
siehe S. 287



Hochschrank aus
dem Konzept
Formy
siehe S. 288

Konzept Rosa - Geräumige Duschabtrennung und große Badewanne in Einem



**Ein für kleine wie auch größere Badezimmer geeignetes Konzept.
Eine geschlossene und zeitlose Lösung, die perfekt im Detail ist.**



Überraschend bequeme Badewannen
siehe S. 208



Badewannenabtrennungen
siehe S. 238



Waschbecken in verschiedenen Größen
siehe S. 308



Badmöbel in zwei Dekors
siehe S. 308



Hochschränke mit
Einlegeböden
siehe S. 312



Badarmaturen
siehe S. 394

Schönheit zeichnet sich durch Schlichtheit aus - **Konzept Classic**



**Reich ausgestattetes Konzept für das gesamte Badezimmer und WC.
Ein zeitloses Konzept, das Sie nicht langweilen wird.**



Badewannen mit breitem und flachem Boden
siehe S. 194



Badewannenabtrennungen
und Badewanntüren
siehe S. 231



Waschbecken, Doppelwaschbecken
und Handwaschbecken
in verschiedenen Größen
siehe S. 316



Badmöbel in vier Dekors
mit hochwertiger Imprägnierung und
Möbelbeschlägen
siehe S. 318



WC Classic
siehe S. 348



Badarmaturen
siehe S. 380

Konzept Avocado - Vom Minimum zum Maximum



Design Achim Storz

Das Konzept besteht aus einer bequemen und trotzdem sehr platzsparenden Badewanne mit praktischem Waschbecken. Es ist auch für kleinere Bäder geeignet.



Badewanne mit maximaler Platzersparnis
siehe S. 214



Waschbecken mit genügend
Ablageflächen, welche auch über der
Badewanne installiert werden können
siehe S. 336

Durchdachte raumsparende Lösung - **Konzept BeHappy II**



**Die raumsparendste Badlösung zum bequemen Baden und Duschen.
Für ein kleines Badezimmer mit großen Möglichkeiten.**



Komfortable Badewanne zum
Baden und Duschen
siehe S. 216



bis zur Wand
zusammenklappbare
Badewannenabtrennung
siehe S. 236



Konzipiertes Waschbecken
zur Installation über der
Badewanne
siehe S. 333



Waschbeckenunterschrank
für flaches Waschbecken
siehe S. 335



Neu - 5 Jahre Garantie auf
alle Duschtrennungen und
-türen

Duschtrennungen

Für jeden etwas

Lassen Sie sich nicht durch Konventionen einengen und schaffen Sie sich einen Raum ganz nach Ihren Vorstellungen und Wünschen, in dem Sie sich entspannen und erholen können. Ein Raum zum Duschen kann auf vielfältige Weise entstehen. Suchen Sie sich die für Sie optimale Lösung aus und kombinieren Sie diese mit den entsprechenden Elementen, bis Sie rundum zufrieden sind. Wir haben eine Lösung für jeden Wunsch.

Egal, wie Sie sich entscheiden, wir garantieren immer für kompromisslose Qualität, die Dichtheit und eine lange Lebensdauer der Duschtrennungen.

Auswahlparameter für die Duschabtrennung und -tür

Farbliche Ausführung der Rahmen



Weiß

Bei den Serien Matrix, 10°, Chrome, Pivot, Blix und Objekt



Glanz

Bei den Serien Walk-In, Matrix, 10°, Chrome, Pivot und Blix



Satin

Bei den Serien Matrix, 10°, Chrome, Pivot, Blix und Objekt (nur bei einigen Produkten)



Schwarz

Walk-In, Pivot, Blix Slim und Objekt

Füllungen

Sicherheitsglas



Transparent

Für alle Duschabtrennungsserien

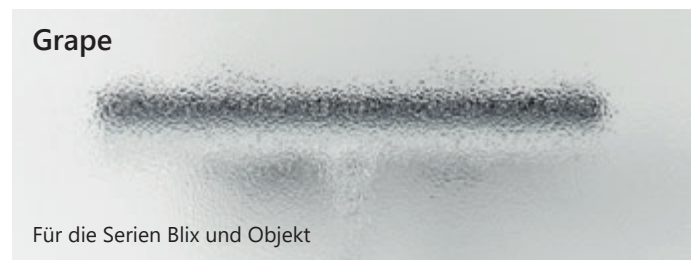

Grape

Für die Serien Blix und Objekt

Kunststofffüllung



Pearl

Objekt



Rain

Objekt – nur Badewannenabtrennungen

Atypische Scheiben - auf Bestellung

Farbiges Sicherheitsglas oder mit Aufdruck

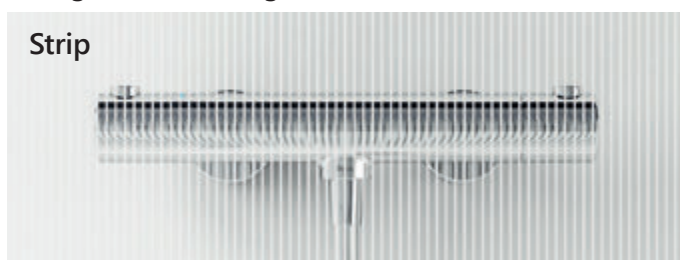

Strip

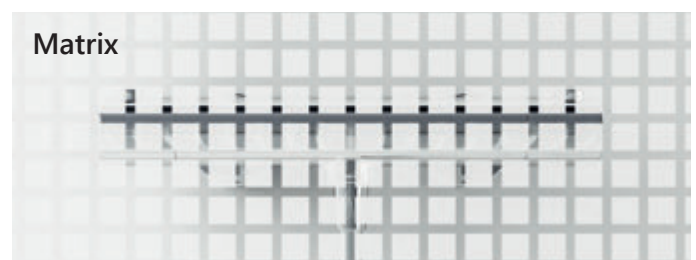

Matrix



Matelux



Grafit

Glasvarianten für atypische Lösungen mit Bestellmöglichkeit finden Sie unter <https://www.ravak.at/at/massanfertigungen>

Mehr zu atypischen Produkten auf S. 32.

Sicherheitsglas 31.

Die gleiche farbige Ausführung, einschließlich Scheiben, wird auch für Badewannenabtrennungen angeboten. siehe S. 230.

Auswahlparameter für die Duschtabtrennung und -tür

Konstruktion



Konstruktion ohne Rahmen

Brilliant, Walk-In, SmartLine, Chrome



Konstruktion mit Rahmen

Matrix, 10°, Pivot, Blix Slim, Blix, Objekt

Form



Viertelkreis

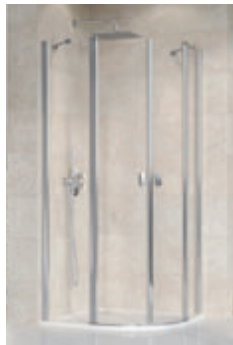

SmartLine, Chrome, Pivot, Blix Slim, Blix, Objekt

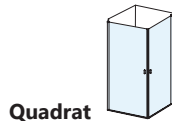

Quadrat

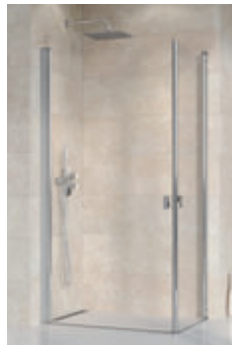

Brilliant, SmartLine, Matrix, 10°, Chrome, Pivot, Blix Slim, Blix, Objekt



Rechteck

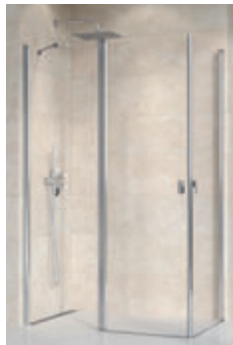

Brilliant, SmartLine, Matrix, 10°, Chrome, Pivot, Blix Slim, Blix, Objekt



Duschtüren



Brilliant, SmartLine, Matrix, 10°, Chrome, Pivot, Blix Slim, Blix, Objekt

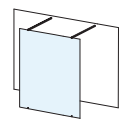

Walk-In



Walk-In

Öffnungssystem

mit drehbarer Säule – nach innen und außen

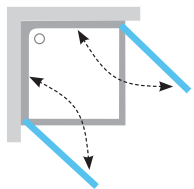

Chrome

Scharnertür – nach außen

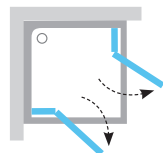

Brilliant, SmartLine

Dreh-/Wendetür – nach außen

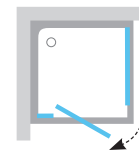

Pivot, Objekt

Schwenktür

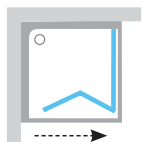

Blix, Objekt

Gleittür

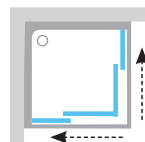

Matrix, 10°, Blix Slim, Blix, Objekt

Dichtheit

Rahmenduschabtrennungen bieten einen optimalen Schutz gegen Spritzwasser. Je höher das untere waagrechte Profil, umso besser schützt es. Die Duschkabine oder -tür hält somit auch beim intensiven Duschen Wasser zurück.

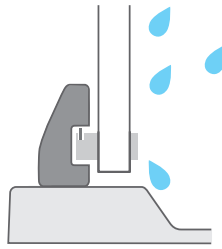

Duschabtrennung mit Rahmen
10°, Pivot, Blix Slim, Blix, Objekt



Duschabtrennung ohne Rahmen
Brilliant, SmartLine, Matrix, Chrome

Befestigungs- und Verbreiterungsprofile zu den Reihen Pivot, 10°, Blix, Objekt

Verbreiterungsprofile

Ermöglicht immer die Einstellung (Verbreiterung) der Duschatbrennung oder -tür (bzw. der Badewannenabtrennung) um 2 cm auf jeder Seite.

Verbreiterungsprofile werden von uns für folgende Duschatbrennungs- und -türserien angefertigt: Pivot, 10°, Blix und Objek sowie für die Badewannentür AVDP3 bzw. für die Badewannenwand APSV.

Befestigungsprofil

Dient zur Befestigung der Duschatbrennung bzw. Duschtür an der Wand.

Sie gehört zum Bestandteil jedes Produkts, bei welchem dies erforderlich ist.



Befestigungsprofile Chrome

Neuheit

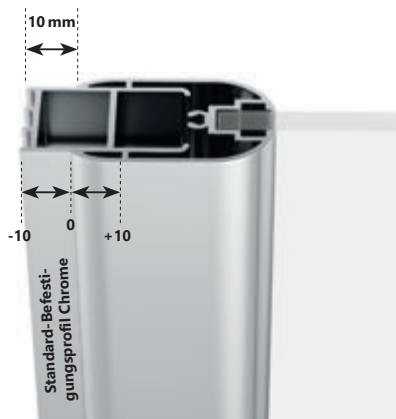

Das Standard-Befestigungsprofil ist in jeder Packung von Chrome-Produkten enthalten und ermöglicht das Einstellen (Verbreiterung/Verjüngung) des Produkts um 10 mm.

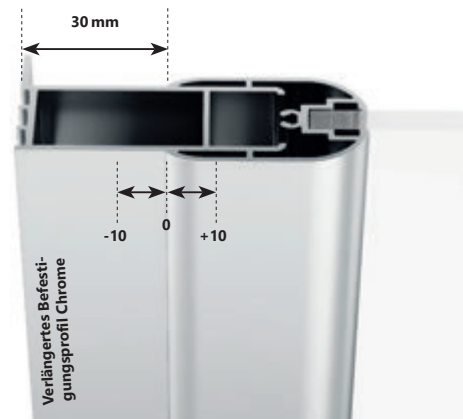

Falls Sie das Produkt mehr verbreitern möchten, müssen Sie ein weiteres Verbreiterungsprofil nachkaufen, das um 20 mm breiter ist und die Verbreiterung des Produkts um weitere 20 mm ermöglicht, wobei, die Toleranz von +/- 10 mm beibehalten bleibt.



Verlängertes Befestigungsprofil

Maße und Montage

Wenn Sie Fragen zu Höhe, Schrägen, Ausschnitten, nicht standardmäßigen Bögen, barrierefreien Einstiegen usw. haben, dann kontaktieren Sie uns unter der E-Mail-Adresse export@ravak.com



Atypische Produkte von RAVAK

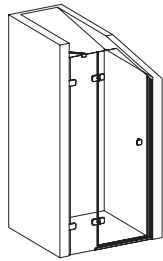

Atypische Duschtüren im Dachgeschoss (Schräge)

Bei der Montage einer Duschtrennung direkt auf dem Boden (ohne Duschtasse) gehen Sie vom Dokument mit dem Namen Bauvorbereitung aus, das sich in der Rubrik maßgeschneiderte Duschtrennungen unter www.ravak.de / www.ravak.at befindet.



Bauvorbereitung

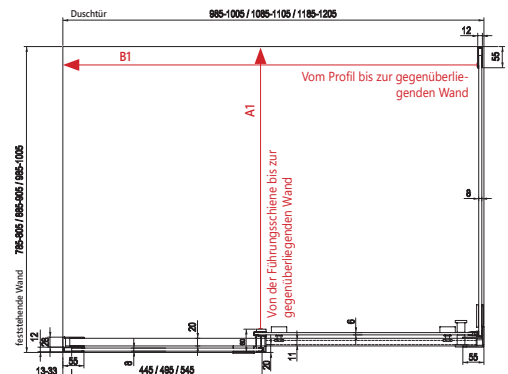

RAVAK AntiCalc® -Technologie

"Die beste Pflege kommt direkt vom Hersteller."

Das unsichtbare Schutzschild zum Schutz vor Schmutz und Ablagerungen auf dem Glas

Bis auf Regen- oder destilliertes Wasser enthält Wasser immer eine bestimmte Menge an Salzen. Deren Ablagerungen – der sog. Wasserstein – lässt sich nur schwer entfernen. Er geht mit dem Glas eine chemische Verbindung ein und mit der Zeit verfärbt sich das Glas und wird unansehnlich. Die herkömmlichen chemischen Mittel sind gegen Wasserstein völlig wirkungslos. Dauerhafter Verunreinigung kann nur mit der patentierten RAVAK-Glasoberflächen-AntiCalc® -Technologie zuverlässig entgegen gewirkt werden. Diese Oberflächenbehandlung geschieht bereits während der Herstellung des Glases für die Duschtrennungen oder Badewannenabtrennung.



RAVAK AntiCalc Conditioner

Wir empfehlen, die wasserabweisenden Wirkungen unserer Technologie einmal alle 3 Monate (je nach Wasserhärte) zu erneuern, indem das Mittel RAVAK AntiCalc Conditioner aufgetragen wird.



Konfigurator für maßgeschneiderte kundenindividuelle Lösungen

Unser Online-Konfigurator hilft Ihnen dabei, Ihr Bad nach Ihren Wünschen und Bedürfnissen zusammenzustellen (Duschabtrennung, Duschtür, feststehende Wand, Badewannenabtrennung / Duschtür). So können Sie Schritt für Schritt Form, Modell, Größe, Rahmen- / Scharnierfarbe und Füllung auswählen und einen Entwurf für Ihr Bad erstellen. Das fertige Modell samt Preiskalkulation senden Sie ganz bequem auf elektronischem Weg an uns und unsere Mitarbeiter werden Sie zeitnah kontaktieren.

Mit dem Konfigurator kann man sich atypische Duschabtrennungs-, Duschtür-, feste Wand- oder Badewannenabtrennungs-/ Badewanntürausführungen zusammenstellen. Für das ausgewählte Modell sind die Rahmenfarbe bzw. der Scharniertyp, der gewünschte Glas- oder Kunststofffüllungsdekor sowie die Produktbreite, -tiefe und -höhe auszuwählen.

Senden Sie das definierte Produkt entweder als Bestellung oder wenden Sie sich damit an den nächstgelegenen Händler, mit dem Sie das ausgewählte Produkt besprechen sowie auch bestellen können. Mehr zu atypischen Produkten unter <https://www.ravak.at/at/massanfertigungen>

1. REIHE UND TYP

2. RAHMENFARBE

3. SCHEIBENDEKOR

4. MABE



Atypische Produkte von RAVAK

Scheibendekors für den Konfigurator finden Sie auf S. 28.

RAVAK Konfigurator für maßgeschneiderte Lösungen

+420 702 160 388
jaroslav.duga@ravak.com

AUTONIA

1. Serie: MATRIX
2. Modell: MATRIX - MSOPS L
3. Farbe des Rahmens / der Türbänder: Alu glänzend
4. Füllung: TRANSPARENT (GLAS)
5. Baumaße: 1200 x 900 x 1950 mm
6. Produktkonfiguration

Geben Sie das Baumaß ein

Breite: 1200 mm
Tiefe: 900 mm
Höhe: 1950 mm

Zulässiger Maßbereich:
Breite: 800 - 1600 mm
Tiefe: 200 - 1200 mm
Höhe: 1000 - 1650, 1660 - 2050 mm

Anmerkung zu den Maßen:
- es handelt sich um das Baumaß entsprechend der Wandverkleidung
- Verstellbarkeit des Produkts von -15 bis +5 mm
- Abweichung von der Vertikalen (Wand-Krümmungstoleranz) von -5 bis +5 mm
- die beiden Punkte Verstellbarkeit des Produkts und Abweichung von der Vertikalen gelten nur bei maßgeschneiderten Lösungen

< ZURÜCK WEITERMACHEN >

Impressum | Copyright © 2018 - 2020

Haben Sie einen speziellen Wunsch?
Wir haben für alle Schrägen, Ausschnitte und nicht
standardmäßige Bögen Lösungen parat



Kontaktieren Sie uns unter der
E-Mail-Adresse **export@ravak.com**

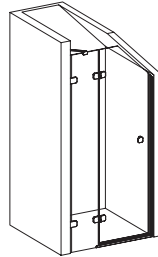

Atypische Duschtüren
im Dachgeschoss (Schräge)



Übersicht über die konkreten Lösungsmöglichkeiten für atypische Formen

Produkttyp	Model	Mindesthöhe	Maximale Höhe	Mindestbreite	Maximale Breite	Mindesttiefe	Maximale Tiefe	Schrägen und Ausschnitte
BRILLIANT - ermöglicht auch barrierefreie Einstiegslösungen								
Duschabtrennungen	BSRV4	1000	2200	700	1400	700	1400	ja
	BSDPS	1000	2200	700	1400	200	1200	ja
Duschtüren	BSD2	1000	2200	740	1450			ja
	BSD3	1000	2200	800	2350			
Badewannenabtrennungen	BVS2	1000	2200	450	1450			ja
	BVS1			100	1200			ja
WALK-IN - ermöglicht nur barrierefreie Einstiegslösungen								
Duschabtrennungen	WALK-IN CORNER	1000	2500	800	1600			ja
	WALK-IN FREE	1000	2500	800	1600			ja
Feststehende Wände	WALK-IN WALL	1000	2500	800	1600			ja
Kombinationen	WALK-IN COMBINATION	1000	2500	800	1600			ja
SMARTLINE - ermöglicht auch barrierefreie Einstiegslösungen								
Duschabtrennungen	SMSKK4	x	nur 1900	785	1200	785	1200	ja - nur feststehender Teil
	SMSRV4	1000	2200	785	1200	785	1200	ja
Duschtüren	SMSD2	1000	2200	890	1200			ja
Feststehende Wände	SMPS	1000	2200	200	1200			ja
MATRIX - ermöglicht auch barrierefreie Einstiegslösungen								
Duschabtrennungen	MSRV4	1000	2050	650	1400	650	1400	nein
	MSDPS	1000	2050	800	1600	200	1200	ja-nur feststehende Seitenwand
Duschtüren	MSD2	1000	2050	800	1600			nein
	MSD4	1000	2050	900	2150			nein
CHROME								
Duschabtrennungen	CRV1	1000	2050	400	900			nein
	CRV2	1000	2050	700	1600			nein
	CRV1+CPS	1000	2050	700	900	200	1200	nein
	CRV2+CPS	1000	2050	700	1600	200	1200	nein
Duschtüren	CSD1	1000	2050	700	905			nein
	CSD2	1000	2050	700	1600			nein
PIVOT								
Duschabtrennungen	PSKK3	x	x	670	1000 - bright alu 1400 - sonstige Farben	770	1000 - bright alu 1400 - sonstige Farben	nein
	PDOP1 + PPS	1000	2050	482	1000	200	1300	PDOP1 - nein, PPS - ja
	PDOP2 + PPS			582	1600			PDOP2 - nein, PPS - ja
Duschtüren	PDOP1	1000	2050	482	1000			nein
	PDOP2			582	1600			nein
Feststehende Wände	PPS	1000	2050	200	1300			ja
Badewannenabtrennungen	PVS1	1000	2050	100	1300			ja
BLIX								
Duschabtrennungen	BLCP4	x	x	x	x	x	x	nein
	BLRV2K	1000	2050	630	1500	630	1500	nein
	BLDP2 + BLPS			800	1600	165	1200	BLDP2 - nein, BLPS - ja
Duschtüren	BLDP2	1000	2050	800	1600			nein
	BLDP4	1000	2050	1200	2050			
Feststehende Wände	BLPS	1000	2050	165	1200			ja
OBJEKT - ermöglicht auch barrierefreie Einstiegslösungen								
Duschabtrennungen	SKKP6	1000	2050					nein
	SKCP4		nur 1850 (Glas)	750	1400	750	1400	nein
	SRV2-S			640		640		ja - nur feststehender Teil
	ASRV3			500	1300	500	1300	ja - nur feststehender Teil
	ASDP3 + APSS	1000	2050	648	2080		1050 (APSS Kunststoff) 1300 (APSS Glas) 2100 (APSS geteilt)	ASDP3 - ja - nur feststehender Teil APSS - ja
	SDOP + PSS			463	2050	165		ja
	SDZ2 + PSS				750		1050 (PSS Kunststoff) 1300 (PSS Glas) 2100 (PSS geteilt)	SDZ2 - nein, PSS - ja
	SDZ3 + PSS			512	1600			SDZ3 - ja - nur feststehender Teil PSS - ja
	ASDP3			648	2080			ja - nur feststehender Teil
	Duschtüren	SDOP	1000	2050	463	2050		
SDZ2				512	750			nein
SDZ3				512	1600			ja - nur feststehender Teil
APSS								ja
Feststehende Wände	PSS	1000	2050	165	1050 (Kunststoff) 1300 (Glas)			ja
	DSS							ja
	VS2			265	1045			ja - ein Teil
Badewannenabtrennungen	VS3	1000	1500	370	1500			ja - ein Teil
	VS5			800				ja - ein Teil
	VSK2		nur 1500 (Glas)	x	x			ja - ein Teil
	AVDP3			648	2050			ja - nur feststehender Teil
	VDKP4	1000	1500	x	x			ja - nur feststehender Teil

Anmerkung: Bei der Kombination Duschtüren + feststehende Wände gilt die Mindest-/maximale Breite für Duschtüren sowie die Mindest-/maximale Tiefe für die feststehende Wand!

Achtung: Die Einstellungsmöglichkeiten der atypischen Produkte entsprechen nicht denen der Katalogprodukte. Die genauen Einstellungsmöglichkeiten sind auf dem jeweiligen Beiblatt für das atypische Produkt angegeben.



Die atypische Duschartrennung vom Typus wurde maßgeschneidert für Sonderbäder in einem Hotel-Resort angefertigt. Höhe 250 cm, Breite 160 cm. Bestellmöglichkeit über den Online-Konfigurator für maßgeschneiderte kundenindividuelle Lösungen unter <https://www.ravak.at/at/massanfertigungen>

Beispiele für atypische Lösungen aus der Reihe Walk-In



Walk-In
Combination AT1



Walk-In
Combination AT2



Walk-In
Combination AT3



Walk-In
Combination AT4



Walk-In
Badewannenab-
trennung

Verwendungsmöglichkeiten: Die folgenden Konstruktionsvarianten der Walk-In-Wall, Corner und Free Produkte können Sie über den Online-Konfigurator für maßgeschneiderte Lösungen (<https://www.ravak.at/at/massanfertigungen>) oder im Rahmen eines persönlichen Beratungsgesprächs bestellen. Dabei wählen Sie die gewünschte Ausführung (also Typ, Breite und Höhe). Die anderen Konstruktionsvarianten der Walk-In-Combination-Produkte sind nur per E-Mail unter der Adresse export@ravak.com oder im persönlichen Beratungsgespräch erhältlich. Mehr Informationen finden Sie unter www.ravak.de / www.ravak.at

Vielfältige Auswahl

Unser Angebot umfasst über 500 Typen von Duschabtrennungen in vielen Modellserien.

Brilliant s. 38



Walk-In s. 44



10° s. 62



Chrome s. 70



Pivot s. 80



5

NEU - 5 JAHRE GARANTIE AUF
ALLE DUSCHABTRENNUNGEN
UND -TÜREN

SmartLine S. 50



Matrix S. 56



Blix Slim S. 88

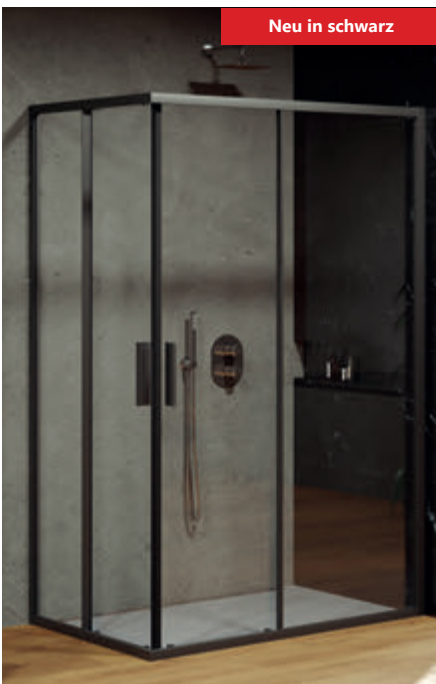

Blix S. 96



Objekt S. 110



Design NOSAL



Duschabtrennungen Brilliant



Brilliant

Ausgefeilte Lösungen



Luxuselemente aus Metall

Es ist die kantige Form ihrer Metallelemente, welche die Brilliant-Duschabtrennungen von allen anderen Produkten auf dem Markt unterscheidet.



Kompromisslose Qualität

Beste Materialien und präzise Verarbeitung.

Eckduschabtrennungen



BSRV4 - vierteilige Duschartrennung mit Eckeinstieg

Mit extra breitem Einstieg von bis zu 90 cm.

Kompletieren Sie Ihre neue Duschartrennung mit einer Thermostatbatterie von RAVAK, durch welche die Wassertemperatur konstant gehalten wird.

► siehe S. 389



Die durchdesignten und verchromten Türangeln, Griffe und Halterungen aus massivem Metall verleihen den Brilliant-Duschartrennungen eine minimalistische Wirkung.

BSDPS - dreiteilige Duschartrennungen

Die größte Duschartrennung dieser Serie gibt es in vielen verschiedenen Abmessungen. Aufgrund ihrer Größe von 90 x 120 cm kann man auch zu Zweit duschen.



BSD2 - Zweiteilige Duschtür

Ideal für Nischen. Duschtüren entworfen für Duschbereiche in gemauerten Nischen mit einer Breite von 80 bis 100 cm – mögliche Anpassung an Bauungenauigkeiten im Bereich von - 10 bis + 5 mm.

Wählen Sie zwischen nach links öffnender und nach rechts öffnender Duschtür. Davon hängt ab, ob die Türscharniere – von außen betrachtet – links oder rechts angebracht werden.

Ergonomischer Griff – die Metalloptik und das minimalistische Design des Griffs unterstreichen den erhabenen Eindruck der gesamten Duschattrennung.



Brilliant

5 NEU - 5 JAHRE
GARANTIE AUF ALLE
DUSCHABTRENNUNGEN
UND -TÜREN

HUBMECHANISMUS
Anheben der Duschtür
sowie Arretierung in der Grundposition

GLASSCHUTZ
Das Glas ist durch die RAVAK-AntiCalc®
-Oberflächenbearbeitungstechnologie
geschützt

BSRV4 Duschtrennung

Bestellnummer	Typ + Füllung (Glas)	Einstieg (mm)	Maße (mm)
1UV44A00Z1 D01000A073	Duschtür BSRV4-80 chrom+Transparent ● B SET BSRV4, BSKK4-80,90 chrom	763	783-795x783-795
1UV77A00Z1 D01000A073	Duschtür BSRV4-90 chrom+Transparent ● B SET BSRV4, BSKK4-80,90 chrom	763	883-895x883-895
1UVAA00Z1 D01000A074	Duschtür BSRV4-100 chrom+Transparent ● B SET BSRV4, BSKK4-100 chrom	905	983-995x983-995

Produktgröße 1950 mm.

● B SET BSRV4 80/90 =



● B SET BSRV4 100 =



8/6
mm

GLASDICKE

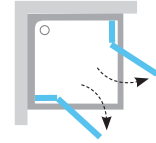
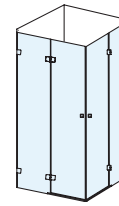

Unsere Empfehlung: Direkt auf den Fußboden mit eingebauter Ablaufrinne oder dem Bodeneinlass installieren.

Empfohlene Duschtassen: Perseus, Perseus Pro, Perseus Pro Flat, Perseus Pro Chrome.

BSDPS Duschtrennung

Bestellnummer	Typ + Füllung (Glas)	Einstieg (mm)	Maße (mm)
0ULA4A00Z1 D01000A076	Duschtür BSDPS-80/80 L chrom+Transparent ● B SET BSDPS-L 80,90 chrom	527	783-795x783-795
0UP44A00Z1 D01000A075	Duschtür BSDPS-80/80 R chrom+Transparent ● B SET BSDPS-R 80,90 chrom	527	783-795x783-795
0UL77A00Z1 D01000A076	Duschtür BSDPS-90/90 L chrom+Transparent ● B SET BSDPS-L 80,90 chrom	527	883-895x883-895
0UP77A00Z1 D01000A075	Duschtür BSDPS-90/90 R chrom+Transparent ● B SET BSDPS-R 80,90 chrom	527	883-895x883-895
0ULA0A00Z1 D01000A078	Duschtür BSDPS-100/100 L chrom+Transparent ● B SET BSDPS-L 100 chrom	627	983-995x983-995
0UPA0A00Z1 D01000A077	Duschtür BSDPS-100/100 R chrom+Transparent ● B SET BSDPS-R 100 chrom	627	983-995x983-995
0ULA4A00Z1 D01000A078	Duschtür BSDPS-100/80 L chrom+Transparent ● B SET BSDPS-L 100 chrom	627	983-995x783-795
0UPA4A00Z1 D01000A077	Duschtür BSDPS-100/80 R chrom+Transparent ● B SET BSDPS-R 100 chrom	627	983-995x783-795
0ULD4A00Z1 D01000A080	Duschtür BSDPS-110/80 L chrom+Transparent ● B SET BSDPS-L 110 chrom	627	1083-1095x783-795
0UPD4A00Z1 D01000A079	Duschtür BSDPS-110/80 R chrom+Transparent ● B SET BSDPS-R 110 chrom	627	1083-1095x783-795
0ULG4A00Z1 D01000A082	Duschtür BSDPS-120/80 L chrom+Transparent ● B SET BSDPS-L 120 chrom	627	1183-1195x783-795
0UPG4A00Z1 D01000A081	Duschtür BSDPS-120/80 R chrom+Transparent ● B SET BSDPS-R 120 chrom	627	1183-1195x783-795
0ULG7A00Z1 D01000A082	Duschtür BSDPS-120/90 L chrom+Transparent ● B SET BSDPS-L 120 chrom	627	1183-1195x883-895
0UPG7A00Z1 D01000A081	Duschtür BSDPS-120/90 R chrom+Transparent ● B SET BSDPS-R 120 chrom	627	1183-1195x883-895

Produktgröße 1950 mm.

● B SET BSDPS-L/R 80/90 =



● B SET BSDPS-L/R 100/110 =



● B SET BSDPS-L/R 120 =



8/6
mm

GLASDICKE

L/R

L-/R-VARIANTE

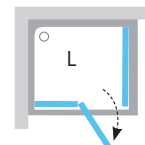
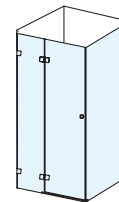

Unsere Empfehlung: Direkt auf den Fußboden mit eingebauter Ablaufrinne oder dem Bodeneinlass installieren.

Empfohlene Duschtassen: Perseus, Perseus Pro, Perseus Pro Flat, Perseus Pro Chrome, Gigant, Gigant Pro, Gigant Pro Flat, Gigant Pro Chrome.

Füllungs- und Rahmendetaillausführung s. S.28. Weitere Ausführungsmöglichkeiten im Konfigurator Maßgeschneiderte Lösungen unter <https://www.ravak.at/at/massanfertigungen>

L (left) - linksseitige Produktvariante, **R (right)** - rechtsseitige Produktvariante. Das Sicherheitsglas der festen Teile hat eine Dicke von 8 mm, das Glas der beweglichen Tür ist 6 mm stark.

Für das komplette Produkt müssen Glas und B-Set separat bestellt werden. Die Produkte werden standardmäßig innerhalb von 14 Tagen geliefert.

Achtung: Schauen Sie sich vor der Montage der Duschtrennung bitte die technischen Dokumente an. Die im Namen des Produkts angegebenen Zahlen geben nicht die genaue Produktgröße an.

Mehr unter www.ravak.de / www.ravak.at.

Bei der Montage einer Duschtrennung direkt auf dem Boden (ohne Duschtasse) gehen Sie vom Dokument mit dem Namen Bauvorbereitung aus, das sich in der Rubrik maßgeschneiderte Duschtrennungen unter www.ravak.de / www.ravak.at befindet.



LEBENSDAUERTEST VON 30 JAHREN
Extrem hochwertige verchromte Elemente mit einer Lebensdauer von mindestens 30 Jahren

BSD2 Duschtüren (für Nischen)

Bestellnummer	Typ + Füllung (Glas)	Einstieg (mm)	Maße (mm)
0UL4AA00Z1	Duschtür BSD2-80 A-L chrom+Transparent (790-805)	529	790-805
D01000A084	○ B SET BSD2-L 80,90 chrom		
0UP4AA00Z1	Duschtür BSD2-80 A-R chrom+Transparent (790-805)	529	790-805
D01000A083	○ B SET BSD2-R 80,90 chrom		
0UL7AA00Z1	Duschtür BSD2-90 A-L chrom+Transparent (890-905)	529	890-905
D01000A084	○ B SET BSD2-L 80,90 chrom		
0UP7AA00Z1	Duschtür BSD2-90 A-R chrom+Transparent (890-905)	529	890-905
D01000A083	○ B SET BSD2-R 80,90 chrom		
0ULAAA00Z1	Duschtür BSD2-100 A-L chrom+Transparent (990-1005)	629	990-1005
D01000A086	● B SET BSD2-L 100 chrom		
0UPAAA00Z1	Duschtür BSD2-100 A-R chrom+Transparent (990-1005)	629	990-1005
D01000A085	● B SET BSD2-R 100 chrom		

Produkthöhe 1950mm.

○ B SET BSD2-L/R 80/90 =

● B SET BSD2-L/R 100 =

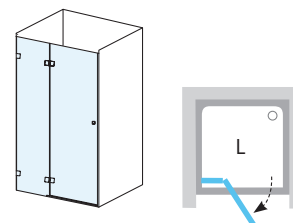

Unsere Empfehlung: Direkt auf den Fußboden mit eingebauter Ablaufrinne oder dem Bodeneinlass installieren.

Empfohlene Duschtassen: Perseus, Perseus Pro, Perseus Pro Flat, Perseus Pro Chrome, Gigant, Gigant Pro, Gigant Pro Flat, Gigant Pro Chrome.

+ B SET =

B SET
Die genannten B-SETS enthalten alle erforderlichen Metallkomponenten für Duschtrennungen und -türen: Scharniere, Griffe, Haltegriff und Halter. Des Weiteren gehört auch ein Montagesatz zum Bestandteil sowie bei ausgewählten Sets auch die Halter Brilliant.

Die kurzen bzw. langen Glashalterungen sorgen für maximale Stabilität. Die Halterungen können auch für kleinere Duschtrennungen separat hinzuerworben werden.

Kurze Halterung Bestellnummer B19000000A
Lange Halterung Bestellnummer B20000000A

Füllungs- und Rahmendetaillausführung s. S.28. Weitere Ausführungsmöglichkeiten im Konfigurator Maßgeschneiderte Lösungen unter <https://www.ravak.at/at/massanfertigungen>

L (left) - linksseitige Produktvariante, **R (right)** - rechtsseitige Produktvariante. Das Sicherheitsglas der festen Teile hat eine Dicke von 8mm, das Glas der beweglichen Tür ist 6 mm stark. Für das komplette Produkt müssen Glas und B-Set separat bestellt werden. Die Produkte werden standardmäßig innerhalb von 14 Tagen geliefert.

Achtung: Schauen Sie sich vor der Montage der Duschtrennung bitte die technischen Dokumente an. Die im Namen des Produkts angegebenen Zahlen geben nicht die genaue Produktgröße an. Mehr unter www.ravak.de / www.ravak.at.

Bei der Montage einer Duschtrennung direkt auf dem Boden (ohne Duschtasse) gehen Sie vom Dokument mit dem Namen Bauvorbereitung aus, das sich in der Rubrik maßgeschneiderte Duschtrennungen unter www.ravak.de / www.ravak.at befindet.

Design NOSAL



Duschabtrennungen Walk-In



Walk-In

Das Leben muss kein
Kompromiss sein.
Maßgeschneiderte
Duschabtrennungen



Sicher und effektiv

Die glatten Flächen aus massivem Sicherheitsglas
verleihen dem Bad in Kombination mit den glänzenden
dezenten Stützen Stil und Raum.

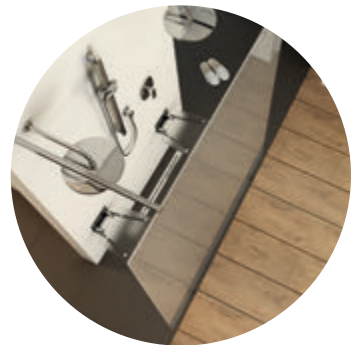

Entsprechend Ihren konkreten Wünschen und Vorstellungen

Lassen Sie sich durch die Standardgrößen für
Duschabtrennungen nicht in Ihren Badplänen
einschränken.

Maßgeschneiderte Duschabtrennungen



Walk-In Free - eine feststehende Wand - mit beidseitigem Einstieg

Diese geräumige und großzügige Variante ermöglicht das Duschen zu Zweit.

Wählen Sie ihre Lieblingsvariante (Typ, Breite und Höhe) und lassen Sie sich nicht durch die Standardgrößen in Ihren Badplänen einengen.

Mehr unter www.ravak.de / www.ravak.at



Alle Modelle der Duschabtrennungen Walk-In sind auch in schwarzer Ausführung erhältlich (W-SET - Stützen, Seitenprofile und Streben).

Walk-In Corner - zwei feststehende Wände - mit Seiteneinstieg



Walk-In Wall - eine feststehende Wand - mit Seiteneinstieg

Eine Lösung, die sich an Ihre Wünsche und Bedürfnisse anpasst.

Metalstützen – Bestandteil der Walk-In-Duschlösung sind ein bis zwei dezente Stützen, die die großen Glasflächen sicher halten und die Stabilität der kompletten Duschtrennung gewährleisten.



Die Einstiegsbreite ist entsprechend den Wünschen und Vorstellungen zu wählen - max. 110 cm.

Walk-In Double Wall - zwei feste Wände mit Seiteneinstieg von einer Seite

Aus zwei festen Wänden erhält man eine für Ecken geeignete Duschtrennung. Luxuriöser Duschbereich, wo die längste Seite bis zu 160 cm misst.

Walk-In

5

NEU - 5 JAHRE
GARANTIE AUF ALLE
DUSCHABTRENNUNGEN
UND -TÜREN



GLASSCHUTZ
Das Glas ist durch die RAVAK-AntiCalc®
-Oberflächenbearbeitungstechnologie
geschützt



EINFACHE WARTUNG
Keine Profile oder unzugängliche Stellen

Walk-In Free

Bestellnummer	Typ + Füllung (Glas)	
GW9FG0C00Z1	Walk In Free-120 h.200 glanz+Transparent	
GW9FJ0C00Z1	Walk in Free-130 h.200 glanz+Transparent	
GW9FMO0C00Z1	Walk In Free-140 h.200 glanz+Transparent	
GW9FP0C00Z1	Walk In Free-150 h.200 glanz+Transparent	
GW9FS0C00Z1	Walk In Free-160 h.200 glanz+Transparent	
Bestellnummer	Typ	Einstieg (mm)
GWD01000A096	W SET-90 Free	900
GWD010003020	W SET-90 Free schwarz	
GWD01000A097	W SET-100 Free	1000
GWD010003021	W SET-100 Free schwarz	

Produkthöhe 2000 mm.

In der Ausführung



8
mm
GLASDICKE

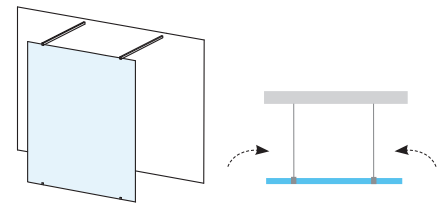

Unsere Empfehlung: Direkt auf den Fußboden mit eingebauter Ablaufrinne oder dem Bodeneinlass installieren.

Zur Komplettierung der Duschabtrennung ist die Scheibe Walk-In Free zusammen mit dem W-SET Free in beliebiger Größe zu bestellen. Hieraus ergibt sich dann der Gesamtpreis für die Duschabtrennung. Durch das W-SET wird die Einstiegsbreite in die Duschabtrennung von beiden Seiten bestimmt.

Walk-In Corner

Bestellnummer	Typ + Füllung (Glas)	Einstieg (mm)
GW1CD4C00Z1	Walk In Corner-110/80 h.200 glanz+Transparent	
GWD01000A093	W SET-80 Wall/Corner	800
GW1CD4300Z1	Walk In Corner-110/80 h.200 schwarz+Transparent	
GWD010003017	W SET-80 Wall/Corner schwarz	800
GW1CG4C00Z1	Walk In Corner-120/80 h.200 glanz+Transparent	
GWD01000A093	W SET-80 Wall/Corner	800
GW1CG4300Z1	Walk In Corner-120/80 h.200 schwarz+Transparent	
GWD010003017	W SET-80 Wall/Corner schwarz	800
GW1CG7C00Z1	Walk In Corner-120/90 h.200 glanz+Transparent	
GWD01000A094	W SET-90 Wall/Corner	900
GW1CG7300Z1	Walk In Corner-120/90 h.200 schwarz+Transparent	
GWD010003018	W SET-90 Wall/Corner schwarz	900

Produkthöhe 2000 mm.

In der Ausführung



8
mm
GLASDICKE

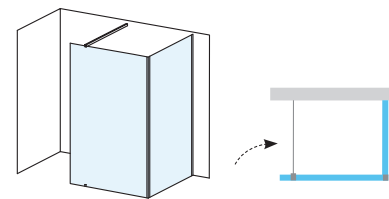

Unsere Empfehlung: Direkt auf den Fußboden mit eingebauter Ablaufrinne oder dem Bodeneinlass installieren.

+ W SET =

W SET
Für den Kauf eines kompletten Produkts aus der Reihe Walk-In müssen die festen Glaswände Walk-In in einer separaten Verpackung sowie auch die Metallstreben zur Gewährleistung der Stabilität der gesamten Duschabtrennung - das sog. W-SET in einer weiteren separaten Verpackung gekauft werden. Im W-SET sind die Metallstreben, Stützen und die Glasdichtung enthalten.

Füllungs- und Rahmendetaillausführung s. S.28. Weitere Ausführungsmöglichkeiten im Konfigurator Maßgeschneiderte Lösungen unter <https://www.ravak.at/at/massanfertigungen>
Für die in den Tabellen aufgeführten Produkte beträgt die standardmäßige Lieferzeit 14 Tage. Für atypische Produkte (nicht in den Tabellen aufgeführte Größen) beträgt die Lieferzeit 6 Wochen.
Achtung: Schauen Sie sich vor der Montage der Duschabtrennung bitte die technischen Dokumente an. Die im Namen des Produkts angegebenen Zahlen geben nicht die genaue Produktgröße an.
Mehr unter www.ravak.de / www.ravak.at.
Bei der Montage einer Duschabtrennung direkt auf dem Boden (ohne Duschtaße) gehen Sie vom Dokument mit dem Namen Bauvorbereitung aus, das sich in der Rubrik maßgeschneiderte Duschabtrennungen unter www.ravak.de / www.ravak.at befindet.

Walk-In Wall

Bestellnummer	Typ + Füllung (Glas)	
GW9W00C00Z1	Walk In Wall-60 h.200 glanz+Transparent	
GW9W00300Z1	Walk In Wall-60 h.200 schwarz+Transparent	
GW9W10C00Z1	Walk In Wall-70 h.200 glanz+Transparent	
GW9W10300Z1	Walk In Wall-70 h.200 schwarz+Transparent	
GW9W40C00Z1	Walk In Wall-80 h.200 glanz+Transparent	
GW9W40300Z1	Walk In Wall-80 h.200 schwarz+Transparent	
GW9W70C00Z1	Walk In Wall-90 h.200 glanz+Transparent	
GW9W70300Z1	Walk In Wall-90 h.200 schwarz+Transparent	
GW9WA0C00Z1	Walk In Wall-100 h.200 glanz+Transparent	
GW9WA0300Z1	Walk In Wall-100 h.200 schwarz+Transparent	
GW9WD0C00Z1	Walk In Wall-110 h.200 glanz+Transparent	
GW9WD0300Z1	Walk In Wall-110 h.200 schwarz+Transparent	
GW9WG0C00Z1	Walk In Wall-120 h.200 glanz+Transparent	
GW9WG0300Z1	Walk In Wall-120 h.200 schwarz+Transparent	
GW9WJ0C00Z1	Walk In Wall-130 h.200 glanz+Transparent	
GW9WJ0300Z1	Walk In Wall-130 h.200 schwarz+Transparent	
GW9WM0C00Z1	Walk In Wall-140 h.200 glanz+Transparent	
GW9WM0300Z1	Walk In Wall-140 h.200 schwarz+Transparent	
GW9WP0C00Z1	Walk In Wall-150 h.200 glanz+Transparent	
GW9WP0300Z1	Walk In Wall-150 h.200 schwarz+Transparent	
GW9WS0C00Z1	Walk In Wall-160 h.200 glanz+Transparent	
GW9WS0300Z1	Walk In Wall-160 h.200 schwarz+Transparent	
Bestellnummer	Typ	Einstieg (mm)
GWD01000A093	W SET-80 Wall/Corner	800
GWD010003017	W SET-80 Wall/Corner schwarz	
GWD01000A094	W SET-90 Wall/Corner	900
GWD010003018	W SET-90 Wall/Corner schwarz	
GWD01000A095	W SET-100 Wall/Corner	1000
GWD010003019	W SET-100 Wall/Corner schwarz	

Produktgröße 2000 mm.

In der Ausführung



8 mm

GLASDICKE

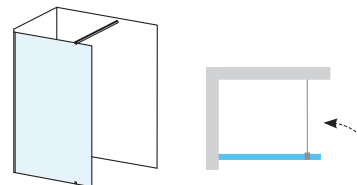

Unsere Empfehlung: Direkt auf den Fußboden mit eingebauter Ablaufrinne oder dem Bodeneinlass installieren.

Zur Komplettierung der Duschtrennung ist die Scheibe Walk-In Wall /Corner zusammen mit dem W-SET Wall/Corner in beliebiger Größe zu bestellen. Hieraus ergibt sich dann der Gesamtpreis für die Duschtrennung. Durch das W-SET wird die Einstiegsbreite in die Duschtrennung bestimmt.

Walk-In Double Wall

Bestellnummer	Typ + Füllung (Glas)
GW9W00C00Z1	Walk In Wall-60 h.200 glanz+Transparent
GW9W00300Z1	Walk In Wall-60 h.200 schwarz+Transparent
GW9W10C00Z1	Walk In Wall-70 h.200 glanz+Transparent
GW9W10300Z1	Walk In Wall-70 h.200 schwarz+Transparent
GW9W40C00Z1	Walk In Wall-80 h.200 glanz+Transparent
GW9W40300Z1	Walk In Wall-80 h.200 schwarz+Transparent
GW9W70C00Z1	Walk In Wall-90 h.200 glanz+Transparent
GW9W70300Z1	Walk In Wall-90 h.200 schwarz+Transparent
GW9WA0C00Z1	Walk In Wall-100 h.200 glanz+Transparent
GW9WA0300Z1	Walk In Wall-100 h.200 schwarz+Transparent
GW9WD0C00Z1	Walk In Wall-110 h.200 glanz+Transparent
GW9WD0300Z1	Walk In Wall-110 h.200 schwarz+Transparent
GW9WG0C00Z1	Walk In Wall-120 h.200 glanz+Transparent
GW9WG0300Z1	Walk In Wall-120 h.200 schwarz+Transparent
GW9WJ0C00Z1	Walk In Wall-130 h.200 glanz+Transparent
GW9WJ0300Z1	Walk In Wall-130 h.200 schwarz+Transparent
GW9WM0C00Z1	Walk In Wall-140 h.200 glanz+Transparent
GW9WM0300Z1	Walk In Wall-140 h.200 schwarz+Transparent
GW9WP0C00Z1	Walk In Wall-150 h.200 glanz+Transparent
GW9WP0300Z1	Walk In Wall-150 h.200 schwarz+Transparent
GW9WS0C00Z1	Walk In Wall-160 h.200 glanz+Transparent
GW9WS0300Z1	Walk In Wall-160 h.200 schwarz+Transparent
Bestellnummer	Typ
GWD01000A098	W SET-Uni Free/Wall
GWD010003023	W SET-Uni Free/Wall schwarz
GWD01000A099	W SET-Uni T Kupplung
GWD010003024	W SET-Uni T Kupplung schwarz

Produktgröße 2000 mm.

In der Ausführung



8 mm

GLASDICKE

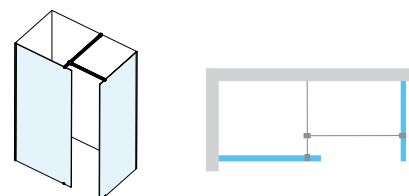

Unsere Empfehlung: Direkt auf den Fußboden mit eingebauter Ablaufrinne oder dem Bodeneinlass installieren.

Zur Komplettierung der Duschtrennung sind zwei Scheiben Walk-In Wall in beliebiger Größe zusammen mit dem W-SET-Uni Free/Wall und dem W-SET-Uni T-Verbindungsteil zu bestellen. Durch Kürzung der Maße für das W-SET Uni Free/Wall bestimmen Sie die Breite für die Duschtrennung sowie für das "W-SET-Uni T"-Verbindungsteil die Einstiegsbreite in die Duschtrennung. Somit können die Maße beider W-SETs Ihren Bedürfnissen und Wünschen angepasst werden (maximale Länge 1200 mm).

Füllungs- und Rahmendetaillausführung s. S.28. Weitere Ausführungsmöglichkeiten im Konfigurator Maßgeschneiderte Lösungen unter <https://www.ravak.at/massanfertigungen>
Für die in den Tabellen aufgeführten Produkte beträgt die standardmäßige Lieferzeit 14 Tage. Für atypische Produkte (nicht in den Tabellen aufgeführte Größen) beträgt die Lieferzeit 6 Wochen.

Achtung: Schauen Sie sich vor der Montage der Duschtrennung bitte die technischen Dokumente an. Die im Namen des Produkts angegebenen Zahlen geben nicht die genaue Produktgröße an. Mehr unter www.ravak.de / www.ravak.at.

Bei der Montage einer Duschtrennung direkt auf dem Boden (ohne Duschtasse) gehen Sie vom Dokument mit dem Namen Bauvorbereitung aus, das sich in der Rubrik maßgeschneiderte Duschtrennungen unter www.ravak.de / www.ravak.at befindet.

Design NOSAL



Duschabtrennungen SmartLine

SmartLine

Glänzendes und
minimalistisches Design



Reine Eleganz

Das Glas wird durch die glänzenden Metallteile dezent betont. Auf diese Weise wird der leichte Eindruck und die Raumbefreiheit unterstrichen.



Genauere Installation

Die Maße der Duschartrennung können bei der Montage an eventuelle Bauunebenheiten angepasst werden.

Viertelkreis-Duschabtrennungen Eckduschabtrennungen



SMSKK4 - Vierteilige Viertelkreis-Duschabtrennung

Ausgewogenes Design. Typisch für diese Duschabtrennung sind die großen Flächen aus Sicherheitsglas, deren Wirkung durch die hochwertigen verchromten Metallelemente noch verstärkt wird.

SMSRV4 - vierteilige Duschabtrennung mit ECKEINSTIEG

Maximale Einstiegsbreite. Diese Duschabtrennung bietet unter den Produkten der SmartLine-Serie den größten Einstiegscomfort.

Perfekt abgedichtet dank der unteren Abtropfkante sowie der 18 mm hohen Schwellenleiste.



**SMSD2 + SMPS - Duschtür
und feststehende Wand mit Eingang
von vorne**

Eine Duschtrennung nach Ihren Vorstellungen. Verbinden Sie die Duschtür mit einer feststehenden Wand und Sie erhalten einen Duschbereich mit einer Größe von mindestens 90 x 80 cm und maximal 120 x 100 cm.

Die hochwertig verchromten Türangeln gehen mit der aktuellen Mode und verleihen den Duschtrennungen SmartLine eine minimalistische Wirkung.



Befestigungsprofil – ermöglicht eine einfache und punktgenaue Befestigung und bietet Raum zum Nachjustieren. Kann eventuelle Bauungenauigkeiten von bis zu 15 mm ausgleichen.

SMSD2 - Zweiteilige Duschtür

Ideal für Nischen. Errichten Sie Ihren Duschbereich in einer Nische oder an einer feststehenden Wand (SMPS).



5 NEU - 5 JAHRE
GARANTIE AUF ALLE
DUSCHABTRENNUNGEN
UND -TÜREN

HUBMECHANISMUS
Anheben der Duschtür
sowie Arretierung in der Grundposition

GLASSCHUTZ
Das Glas ist durch die RAVAK-AntiCalc®
-Oberflächenbearbeitungstechnologie
geschützt

SMSKK4 Duschabtrennung

Bestellnummer	Typ + Füllung (Glas)	Einstieg (mm)	Maße (mm)
3S244A00Y1	Duschabtrennung SMSKK4-80 chrom+Transparent	761	785-800x785-800
3S277A00Y1	Duschabtrennung SMSKK4-90 chrom+Transparent	761	885-900x885-900

2 kurze Halterungen sind Bestandteil des Packungsinhalts.
Produkthöhe 1900 mm.

In der Ausführung

GLANZ

6 mm

GLASDÜCKE

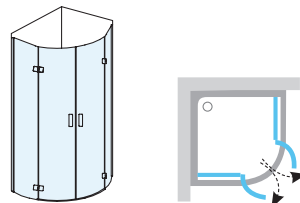

Empfohlene Duschtassen: Elipso, Elipso Pro, Elipso Pro Flat, Elipso Pro Chrome.

SMSRV4 Duschabtrennung

Bestellnummer	Typ + Füllung (Glas)	Einstieg (mm)	Maße (mm)
1SV44A00Z1	Duschabtrennung SMSRV4-80 chrom+Transparent	763	785-800x785-800
1SV77A00Z1	Duschabtrennung SMSRV4-90 chrom+Transparent	763	885-900x885-900

2 kurze Halterungen sind Bestandteil des Packungsinhalts.
Produkthöhe 1900 mm.

In der Ausführung

GLANZ

6 mm

GLASDÜCKE

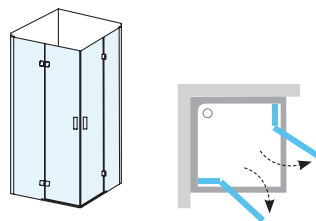

Empfohlene Duschtassen: Perseus, Perseus Pro, Perseus Pro Flat, Perseus Pro Chrome.

SMSD2 Duschtür (für Nischen oder in Kombination mit SMPS)

Bestellnummer	Typ + Füllung (Glas)	Einstieg (mm)	Maße für Nischen (mm)	Maße mit SMPS (mm)
OSL7AA00Z1	Duschtür SMSD2-90 A-L chrom+Transparent	629	889 - 906	885 - 900
OSP7AA00Z1	Duschtür SMSD2-90 A-R chrom+Transparent			
OSL7BA00Z1	Duschtür SMSD2-90 B-L chrom+Transparent	629	899 - 916	885 - 900
OSP7BA00Z1	Duschtür SMSD2-90 B-R chrom+Transparent			
OSLAA00Z1	Duschtür SMSD2-100 A-L chrom+Transparent	629	989 - 1006	985 - 1000
OSPAA00Z1	Duschtür SMSD2-100 A-R chrom+Transparent			
OSLABA00Z1	Duschtür SMSD2-100 B-L chrom+Transparent	629	999 - 1016	985 - 1000
OSPABA00Z1	Duschtür SMSD2-100 B-R chrom+Transparent			
OSLDA00Z1	Duschtür SMSD2-110 A-L chrom+Transparent	629	1089 - 1106	1085 - 1100
OSPDAA00Z1	Duschtür SMSD2-110 A-R chrom+Transparent			
OSLDBA00Z1	Duschtür SMSD2-110 B-L chrom+Transparent	629	1099 - 1116	1085 - 1100
OSPDBA00Z1	Duschtür SMSD2-110 B-R chrom+Transparent			
OSLGA00Z1	Duschtür SMSD2-120 A-L chrom+Transparent	629	1189 - 1206	1185 - 1200
OSPGA00Z1	Duschtür SMSD2-120 A-R chrom+Transparent			
OSLGBA00Z1	Duschtür SMSD2-120 B-L chrom+Transparent			
OSPGBA00Z1	Duschtür SMSD2-120 B-R chrom+Transparent			

Das Duschtürmodell A ist für eine Bauöffnung bestimmt, die bis zu 11 mm kleiner als die Produktstandardgröße ist.
Das Modell B ist für eine Bauöffnung bestimmt, die bis zu 16 mm größer als die Produktstandardgröße ist.
Wenn etwa die Breite Ihrer bereits verkleideten Nische im Bereich von 889 bis 906 mm liegt, kaufen Sie das Modell A, wenn sie im Bereich von 899 bis 916 mm liegt, kaufen Sie das Modell B.

- 1 kurze Halterung ist Bestandteil des Packungsinhalts.
- 1 lange Halterung ist Bestandteil des Packungsinhalts.

Produkthöhe 1900 mm.

In der Ausführung

GLANZ

6 mm

GLASDÜCKE

L/R

L-/R-VARIANTE

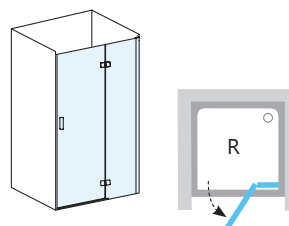

Empfohlene Duschtassen: Perseus, Perseus Pro, Perseus Pro Flat, Perseus Pro Chrome, Gigant, Gigant Pro, Gigant Pro Flat, Gigant Pro Chrome.

Verwendungsmöglichkeiten: Die Duschtüren A und B können nur für Nischen verwendet werden.
Bei Kombination mit einer feststehenden Wand ist die Variante B zu bestellen (**Für die linksöffnende Duschtür ist die linksseitige feststehende Wandvariante auszuwählen, für die rechtsöffnende Duschtür die rechtsseitige Variante.**)

Füllungs- und Rahmendetaillausführung s. S.28. Weitere Ausführungsmöglichkeiten im Konfigurator Maßgeschneiderte Lösungen unter <https://www.ravak.at/at/massanfertigungen>

L (left) - linksseitige Produktvariante, **R (right)** - rechtsseitige Produktvariante. Die Produkte werden standardmäßig innerhalb von 14 Tagen geliefert.

Achtung: Schauen Sie sich vor der Montage der Duschabtrennung bitte die technischen Dokumente an. Die im Namen des Produkts angegebenen Zahlen geben nicht die genaue Produktgröße an.

Mehr unter www.ravak.de / www.ravak.at.

Bei der Montage einer Duschabtrennung direkt auf dem Boden (ohne Duschtasse) gehen Sie vom Dokument mit dem Namen Bauvorbereitung aus, das sich in der Rubrik maßgeschneiderte Duschabtrennungen unter www.ravak.de / www.ravak.at befindet.

SMPS Feste Wand

Bestellnummer	Typ + Füllung (Glas)	Maße (mm)
9SL40A00Z1	Feststehende Wand SMPS-80 L chrom+Transparent	785-800
9SP40A00Z1	Feststehende Wand SMPS-80 R chrom+Transparent	
9SL70A00Z1	Feststehende Wand SMPS-90 L chrom+Transparent	885-900
9SP70A00Z1	Feststehende Wand SMPS-90 R chrom+Transparent	
9SLA0A00Z1	Feststehende Wand SMPS-100 L chrom+Transparent	985-1000
9SPA0A00Z1	Feststehende Wand SMPS-100 R chrom+Transparent	

1 lange Halterung ist Bestandteil des Packungsinhalts.
Produktgröße 1900 mm.

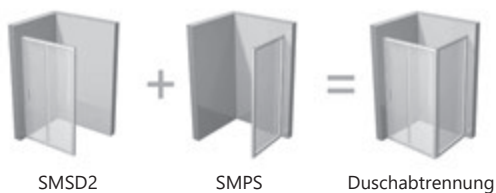

In der Ausführung



GLASDICKE



L-/R-VARIANTE

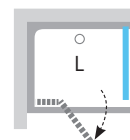
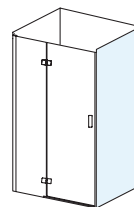

Empfohlene Duschtassen: Perseus, Perseus Pro, Perseus Pro Flat, Perseus Pro Chrome, Gigant, Gigant Pro, Gigant Pro Flat, Gigant Pro Chrome.

Die feste Wand können Sie auch nur als Trennwand nutzen, z. B. zwischen dem Duschbereich und dem restlichen Badezimmer.

Verwendungsmöglichkeiten: Bei einer Kombination mit der Tür SMSD2 ist Folgendes zu bestellen (Für die linksöffnende Duschtür ist die linksseitige feststehende Wandvariante auszuwählen, für die rechtsöffnende Duschtür die rechtsseitige Variante).

Füllungs- und Rahmendetaillausführung s. S.28. Weitere Ausführungsmöglichkeiten im Konfigurator Maßgeschneiderte Lösungen unter <https://www.ravak.at/at/massanfertigungen>

L (left) - linksseitige Produktvariante, **R (right)** - rechtsseitige Produktvariante.

Die Produkte werden standardmäßig innerhalb von 14 Tagen geliefert.

Achtung: Schauen Sie sich vor der Montage der Duschabtrennung bitte die technischen Dokumente an. Die im Namen des Produkts angegebenen Zahlen geben nicht die genaue Produktgröße an.

Mehr unter www.ravak.de / www.ravak.at.

Bei der Montage einer Duschabtrennung direkt auf dem Boden (ohne Duschtasse) gehen Sie vom Dokument mit dem Namen Bauvorbereitung aus, das sich in der Rubrik maßgeschneiderte Duschabtrennungen unter www.ravak.de / www.ravak.at befindet.

Design NOSAL



Duschabtrennungen Matrix

Matrix

Offener Zugang



Bequemer Einstieg

Auf dem Boden verfügt die Duschartrennung über eine unauffällige Schwellenleiste, durch welche der Einstieg nicht eingeschränkt wird und welche das einheitliche Bodendesign unterstreicht.

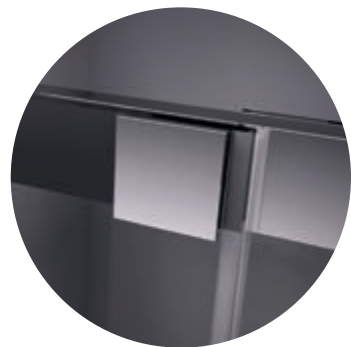

Designelement für maximale Stabilität

Ein Metallquadrat verleiht der Duschartrennung ihren einzigartigen Charakter, hat aber auch eine praktische Aufgabe -dahinter verbirgt sich die Glasbefestigung.



Eckduschabtrennungen



MSRV4 - vierteilige Duschattrennung mit Schiebeelementen und ECKEINSTIEG

Quadratische Duschattrennung mit breitem ECKEINSTIEG.

Untere Schwellenleiste mit fixer Führungsschiene, die das Unterprofil ersetzt. Auf diese Weise wirkt die Matrix-Duschattrennung leicht und großzügig.

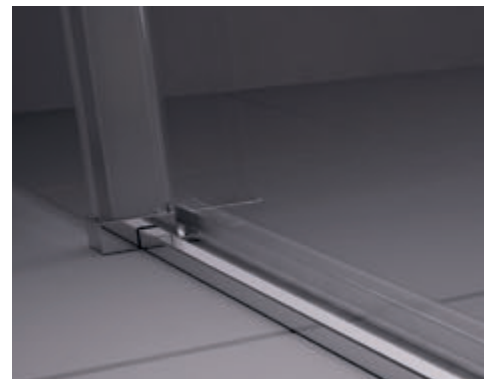

MSDPS - Duschtür und feststehende Wand mit Einstieg von vorne

Moderne Eckdusche, die noch mehr Platz zum Duschen bereithält.

MSD2 - Zweiteilige Schiebeduschtür

Für Duschbereiche mit einer Breite von bis zu 120 cm. Überlegen Sie sich im Vorhinein genau, ob Sie die linksseitige oder rechtsseitige Einstiegsvariante bevorzugen. Die Position der Duschtür kann später nicht mehr verändert werden.

Garantie zum einfachen Öffnen der großflächigen Duschtüren - nicht nur von außen, sondern auch von innen. Material aus Metall, das hält.

**MSD4 - Vierteilige Schiebeduschtür**

Duschtüren für Nischen. Sorgt für einen bis zu 200 cm breiten Duschbereich. Ist ideal zur Errichtung einer maximal geräumigen niederschwelligen Duschtrennung geeignet.



Matrix

5 NEU - 5 JAHRE
GARANTIE AUF ALLE
DUSCHABTRENNUNGEN
UND -TÜREN



EINFACHE WARTUNG
Wenige Profile und überall leicht
zugänglich



GLASSCHUTZ
Das Glas ist durch die RAVAK-AntiCalc®
-Oberflächenbearbeitungstechnologie
geschützt

MSRV4 Duschtrennung

Bestellnummer	Typ + Füllung (Glas)	Einstieg (mm)	Maße (mm)
1WV44100Z1	Duschtür MSRV4-80/80 weiss+Transparent	430	785-805x785-805
1WV44C00Z1	Duschtür MSRV4-80/80 glanz+Transparent		
1WV44U00Z1	Duschtür MSRV4-80/80 satin+Transparent		
1WV77100Z1	Duschtür MSRV4-90/90 weiss+Transparent	500	885-905x885-905
1WV77C00Z1	Duschtür MSRV4-90/90 glanz+Transparent		
1WV77U00Z1	Duschtür MSRV4-90/90 satin+Transparent		
1WVAA100Z1	Duschtür MSRV4-100/100 weiss+Transparent	570	985-1005x985-1005
1WVAA00Z1	Duschtür MSRV4-100/100 glanz+Transparent		
1WVAAU00Z1	Duschtür MSRV4-100/100 satin+Transparent		

Produkthöhe 1950 mm.

In der Ausführung



8/6
mm

GLASDICKE

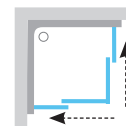
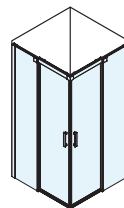

Unsere Empfehlung: Direkt auf den Fußboden mit eingebauter Ablaufrinne oder dem Bodeneinlass installieren. Zur Installation mit der Duschtasse empfehlen wir die Tuschtasse Perseus Pro Chrome.

MSDPS Duschtrennung

Bestellnummer	Typ + Füllung (Glas)	Einstieg (mm)	Maße (mm)
0WLA4100Z1	Duschtür MSDPS-100/80 L weiss+Transparent	429	985-1005x785-805
0WPA4100Z1	Duschtür MSDPS-100/80 R weiss+Transparent		
0WLA4C00Z1	Duschtür MSDPS-100/80 L glanz+Transparent		
0WPA4C00Z1	Duschtür MSDPS-100/80 R glanz+Transparent		
0WLA4U00Z1	Duschtür MSDPS-100/80 L satin+Transparent		
0WPA4U00Z1	Duschtür MSDPS-100/80 R satin+Transparent	429	985-1005x985-1005
0WLAA100Z1	Duschtür MSDPS-100/100 L weiss+Transparent		
0WPAA100Z1	Duschtür MSDPS-100/100 R weiss+Transparent		
0WLAAC00Z1	Duschtür MSDPS-100/100 L glanz+Transparent		
0WPAAC00Z1	Duschtür MSDPS-100/100 R glanz+Transparent		
0WLAU00Z1	Duschtür MSDPS-100/100 L satin+Transparent	479	1085-1105x785-805
0WPAAU00Z1	Duschtür MSDPS-100/100 R satin+Transparent		
0WLD4100Z1	Duschtür MSDPS-110/80 L weiss+Transparent		
0WPD4100Z1	Duschtür MSDPS-110/80 R weiss+Transparent		
0WLD4C00Z1	Duschtür MSDPS-110/80 L glanz+Transparent		
0WPD4C00Z1	Duschtür MSDPS-110/80 R glanz+Transparent	529	1185-1205x785-805
0WLD4U00Z1	Duschtür MSDPS-110/80 L satin+Transparent		
0WPD4U00Z1	Duschtür MSDPS-110/80 R satin+Transparent		
0WLG4100Z1	Duschtür MSDPS-120/80 L weiss+Transparent		
0WPG4100Z1	Duschtür MSDPS-120/80 R weiss+Transparent		
0WLG4C00Z1	Duschtür MSDPS-120/80 L glanz+Transparent	529	1185-1205x885-905
0WPG4C00Z1	Duschtür MSDPS-120/80 R glanz+Transparent		
0WLG4U00Z1	Duschtür MSDPS-120/80 L satin+Transparent		
0WPG4U00Z1	Duschtür MSDPS-120/80 R satin+Transparent		
0WLG7100Z1	Duschtür MSDPS-120/90 L weiss+Transparent		
0WPG7100Z1	Duschtür MSDPS-120/90 R weiss+Transparent	529	1185-1205x885-905
0WLG7C00Z1	Duschtür MSDPS-120/90 L glanz+Transparent		
0WPG7C00Z1	Duschtür MSDPS-120/90 R glanz+Transparent		
0WLG7U00Z1	Duschtür MSDPS-120/90 L satin+Transparent		
0WPG7U00Z1	Duschtür MSDPS-120/90 R satin+Transparent		

Produkthöhe 1950 mm.

In der Ausführung



8/6
mm

GLASDICKE

L/R

L-/R-VARIANTE

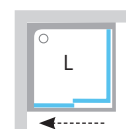
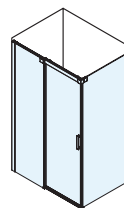

Unsere Empfehlung: Direkt auf den Fußboden mit eingebauter Ablaufrinne oder dem Bodeneinlass installieren. Zur Installation mit der Duschtasse empfehlen wir die Tuschtasse Gigant pro Chrome.

Füllungs- und Rahmendetaillausführung s. S.28. Weitere Ausführungsmöglichkeiten im Konfigurator Maßgeschneiderte Lösungen unter <https://www.ravak.at/at/massanfertigungen>

L (left) - linksseitige Produktvariante, **R (right)** - rechtsseitige Produktvariante. Das Sicherheitsglas der festen Teile hat eine Dicke von 8mm, das Glas der beweglichen Tür ist 6 mm stark.

Die Produkte werden standardmäßig innerhalb von 14 Tagen geliefert.

Achtung: Schauen Sie sich vor der Montage der Duschtrennung bitte die technischen Dokumente an. Die im Namen des Produkts angegebenen Zahlen geben nicht die genaue Produktgröße an.

Mehr unter www.ravak.de / www.ravak.at.

Bei der Montage einer Duschtrennung direkt auf dem Boden (ohne Duschtasse) gehen Sie vom Dokument mit dem Namen Bauvorbereitung aus, das sich in der Rubrik maßgeschneiderte Duschtrennungen unter www.ravak.de / www.ravak.at befindet.

MSD2 Duschtüren (für Nischen)

Bestellnummer	Typ + Füllung (Glas)	Einstieg (mm)	Maße (mm)
OWLA0100Z1	Duschtür MSD2-100 L weiss+Transparent	414	975-1015
OWPA0100Z1	Duschtür MSD2-100 R weiss+Transparent		
OWLA00C00Z1	Duschtür MSD2-100 L glanz+Transparent		
OWPA00C00Z1	Duschtür MSD2-100 R glanz+Transparent		
OWLA00U00Z1	Duschtür MSD2-100 L satin+Transparent		
OWPA00U00Z1	Duschtür MSD2-100 R satin+Transparent		
OWLD0100Z1	Duschtür MSD2-110 L weiss+Transparent	464	1075-1115
OWPD0100Z1	Duschtür MSD2-110 R weiss+Transparent		
OWLD00C00Z1	Duschtür MSD2-110 L glanz+Transparent		
OWPD00C00Z1	Duschtür MSD2-110 R glanz+Transparent		
OWLD00U00Z1	Duschtür MSD2-110 L satin+Transparent		
OWPD00U00Z1	Duschtür MSD2-110 R satin+Transparent		
OWLG0100Z1	Duschtür MSD2-120 L weiss+Transparent	514	1175-1215
OWPG0100Z1	Duschtür MSD2-120 R weiss+Transparent		
OWLG00C00Z1	Duschtür MSD2-120 L glanz+Transparent		
OWPG00C00Z1	Duschtür MSD2-120 R glanz+Transparent		
OWLG00U00Z1	Duschtür MSD2-120 L satin+Transparent		
OWPG00U00Z1	Duschtür MSD2-120 R satin+Transparent		

Produktgröße 1950 mm.

In der Ausführung

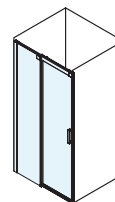

Unsere Empfehlung: Direkt auf den Fußboden mit eingebauter Ablaufrinne oder dem Bodeneinlass installieren.

Zur Installation mit der Duschtasse empfehlen wir die Duschtassen Perseus Pro Chrome und Gigant pro Chrome.

MSD4 Duschtüren (für Nischen)

Bestellnummer	Typ + Füllung (Glas)	Einstieg (mm)	Maße (mm)
OWKM0100Z1	■ Duschtür MSD4-140 weiss+Transparent	580	1375-1415
OWKM00U00Z1	■ Duschtür MSD4-140 satin+Transparent		
OWKM00C00Z1	■ Duschtür MSD4-140 glanz+Transparent		
OWKS0100Z1	■ Duschtür MSD4-160 weiss+Transparent	680	1575-1615
OWKS00U00Z1	■ Duschtür MSD4-160 satin+Transparent		
OWKS00C00Z1	■ Duschtür MSD4-160 glanz+Transparent		
OWKY0100Z1	■ Duschtür MSD4-180 weiss+Transparent	780	1775-1815
OWKY00C00Z1	■ Duschtür MSD4-180 glanz+Transparent		
OWKY00U00Z1	■ Duschtür MSD4-180 satin+Transparent		
OWKK0100Z1	■ Duschtür MSD4-200 weiss+Transparent	880	1975-2015
OWKK00U00Z1	■ Duschtür MSD4-200 satin+Transparent		
OWKK00C00Z1	■ Duschtür MSD4-200 glanz+Transparent		

Produktgröße 1950 mm.

■ Die Lieferzeit beträgt 6 Wochen.

In der Ausführung

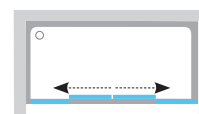
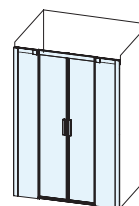

Unsere Empfehlung: Direkt auf den Fußboden mit eingebauter Ablaufrinne oder dem Bodeneinlass installieren.

Füllungs- und Rahmendetaillausführung s. S.28. Weitere Ausführungsmöglichkeiten im Konfigurator Maßgeschneiderte Lösungen unter <https://www.ravak.at/at/massanfertigungen>

L (left) - linksseitige Produktvariante, **R (right)** - rechtsseitige Produktvariante. Das Sicherheitsglas der festen Teile hat eine Dicke von 8 mm, das Glas der beweglichen Tür ist 6 mm stark.

Die Produkte werden standardmäßig innerhalb von 14 Tagen geliefert.

Achtung: Schauen Sie sich vor der Montage der Duschatrennung bitte die technischen Dokumente an. Die im Namen des Produkts angegebenen Zahlen geben nicht die genaue Produktgröße an.

Mehr unter www.ravak.de / www.ravak.at.

Bei der Montage einer Duschatrennung direkt auf dem Boden (ohne Duschtasse) gehen Sie vom Dokument mit dem Namen Bauvorbereitung aus, das sich in der Rubrik maßgeschneiderte Duschatrennungen unter www.ravak.de / www.ravak.at befindet.

Design NOSAL



Duschabtrennungen 10°



10°

Einmalige Lösungen



Ausgeklügeltes originelles Design

Der Neigungswinkel von 10° sorgt für höheren Nutzungskomfort und verleiht dem Bad einen ästhetischen Eindruck.



Neue Vorzüge

Durch die von außen kaschierte Ecke kann man sich im Bereich der Duschtrennung angenehm bewegen. Innen bietet sie den Komfort einer großen rechteckigen Duschtrennung und verfügt darüber hinaus über neue Ablageflächen auf der Duschtasse.

Eckduschabtrennungen



10AP4 - vierteilige Duschartrennung mit Schiebeelementen und Eckeinstieg

Die asymmetrische Duschartrennung ist mit ihrer schrägen Ecke einmalig. Die rechteckige Badewannenfläche ist im Bad platzsparend und bietet Duschkomfort sowie neue Ablageflächen in der Duschartrennung.

Ein Verbindungsteil aus Chrom gehört zum Bestandteil aller farbigen Rahmenausführungen.



Die hochwertige Bearbeitung des verchromten Metallgriffs sorgt für ein einmaliges Design.



10RV2 - vierteilige Duschartrennung mit Schiebeelementen und Eckeinstieg

Verfügt über eine komfortable Einstiegsbreite und die Gleittüren beanspruchen keinen Platz im Bad. Ist in den gefragtesten Größen 80 und 90 cm vorhanden. Harmoniert mit ihrem Design perfekt mit der anderen Badeinrichtung aus dem Konzept 10°.

Eckduschabtrennungen und Türen

10RV2K + 10RV2K - vierteilige Duschabtrennung mit Schiebeelementen und Eckeinstieg

Durch eine Kombination verschiedener Größen des Produkts 10RV2K erhält man eine quadratische bzw. rechteckige Duschabtrennung mit Einstieg in der Mitte.

Die Duschtasse Gigant Pro 10° mit einer praktischen Ablagefläche außerhalb des Trittbereichs siehe S. 139.



Türklappmechanismus - auch schwer zugängliche Stellen sind somit einfach zu reinigen.

10DP4 - Vierteilige Schiebeduschtür

Ideal für extra breite Nischen. Zur Unterteilung eines bis zu 200 cm großen Bereichs, aber auch Größenvarianten ab bereits 120 cm. Durch das bewährte Schiebesystem wird verhindert, dass die Schiebetüren stecken bleiben oder sich kreuzen und es ist ein leiser Türbetrieb gewährleistet.



Duschtüren



10DP2 - Zweiteilige Schiebeduschtür

Eine ideale Lösung für Nischen, zur Unterteilung eines bis zu 120 cm breiten Bereichs. Die Schwenktür kann sich links oder rechts befinden sowie mit einer festen Wand kombiniert werden. Kann mit den Verbreiterungsprofilen um bis zu 4 cm auf jeder Seite verbreitert werden.

Ablaufrinne 10° - für ein einheitliches Keramikfußbodendesign siehe S. 156.

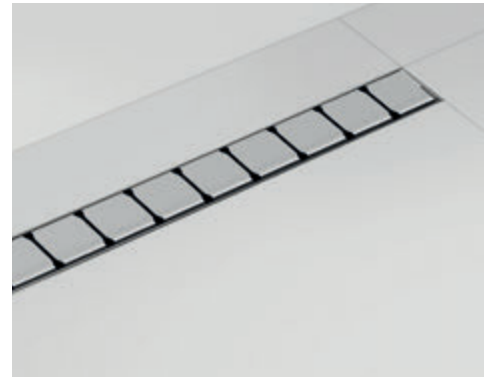

10DP2 + 10PS - Duschtür + feststehende Wand, mit Eingang von vorne

In vielen Größenvarianten. Passen Sie die Duschtrennung an Ihre Badgröße an. Duschbereich in einer Größe ab 100 x 80 cm bis 120 x 100 cm.

10°

5

NEU - 5 JAHRE
GARANTIE AUF ALLE
DUSCHABTRENNUNGEN
UND -TÜREN



KONZEPTE
Ein perfekt aufeinander abgestimmtes
System



GLAS-KLAPPMECHANISMUS
Schwer zugängliche Stellen lassen
sich einfach reinigen

10AP4 Duschabtrennung

Bestellnummer	Typ + Füllung (Glas)	Einstieg (mm)	Maße (mm)
0ZVG70100Z1	Duschabtrennung 10AP4-120/90 weiss+Transparent	620	1180-1200 x 880-900 x 682-702
0ZVG70C00Z1	Duschabtrennung 10AP4-120/90 glanz+Transparent		
0ZVG70U00Z1	Duschabtrennung 10AP4-120/90 satin+Transparent		

Produktgröße 1900 mm.

Die Produktgröße ändert sich im Lauf des Jahres auf 1950 mm.

In der Ausführung



VERBREITERUNGSPROFIL GLASDICKE L-/R-VARIANTE

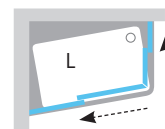
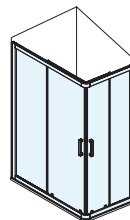

Empfohlene Duschtassen: Asymmetric Pro 10°

Das Verbreiterungsprofil ist für die kürzere Seite zu verwenden.

10RV2 Duschabtrennung

Bestellnummer	Typ + Füllung (Glas)	Einstieg (mm)	Maße (mm)
1ZI40100Z1	Duschtür 10RV2-80 weiss+Transparent	431	780-800
1ZI40C00Z1	Duschtür 10RV2-80 glanz+Transparent		
1ZI40U00Z1	Duschtür 10RV2-80 satin+Transparent		
1ZI70100Z1	Duschtür 10RV2-90 weiss+Transparent	502	880-900
1ZI70C00Z1	Duschtür 10RV2-90 glanz+Transparent		
1ZI70U00Z1	Duschtür 10RV2-90 satin+Transparent		

Produktgröße 1900 mm.

Die Produktgröße ändert sich im Lauf des Jahres auf 1950 mm.

In der Ausführung



VERBREITERUNGSPROFIL GLASDICKE

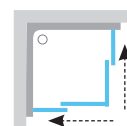
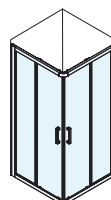

Empfohlene Duschtassen: Angela, Perseus, Perseus Pro, Perseus Pro Flat, Perseus Pro Chrome, Perseus Pro 10°.

10RV2K + 10RV2K Duschabtrennung

Bestellnummer	Typ + Füllung (Glas)	Einstieg (mm)	Maße (mm)
1ZJ40100Z1	Duschtür 10RV2K-80 weiss+Transparent	431	780-800
1ZJ40C00Z1	Duschtür 10RV2K-80 glanz+Transparent		
1ZJ40U00Z1	Duschtür 10RV2K-80 satin+Transparent		
1ZJ70100Z1	Duschtür 10RV2K-90 weiss+Transparent	502	880-900
1ZJ70C00Z1	Duschtür 10RV2K-90 glanz+Transparent		
1ZJ70U00Z1	Duschtür 10RV2K-90 satin+Transparent		
1ZJA0100Z1	Duschtür 10RV2K-100 weiss+Transparent	573	980-1000
1ZJA0C00Z1	Duschtür 10RV2K-100 glanz+Transparent		
1ZJA0U00Z1	Duschtür 10RV2K-100 satin+Transparent		
1ZJD0100Z1	Duschtür 10RV2K-110 weiss+Transparent	644	1080-1100
1ZJD0C00Z1	Duschtür 10RV2K-110 glanz+Transparent		
1ZJD0U00Z1	Duschtür 10RV2K-110 satin+Transparent		
1ZJG0100Z1	Duschtür 10RV2K-120 weiss+Transparent	715	1180-1200
1ZJG0C00Z1	Duschtür 10RV2K-120 glanz+Transparent		
1ZJG0U00Z1	Duschtür 10RV2K-120 satin+Transparent		

Hinweis: Der aufgeführte Einstieg gilt für eine Kombination aus zwei identischen Größen.

Produktgröße 1900 mm.

Die Produktgröße ändert sich im Lauf des Jahres auf 1950 mm.

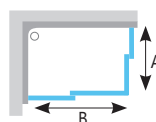

In der Ausführung



VERBREITERUNGSPROFIL GLASDICKE L-/R-VARIANTE

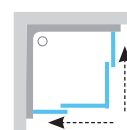
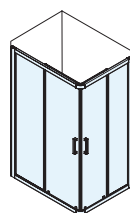

Empfohlene Duschtassen: Angela, Perseus, Perseus Pro, Perseus Pro Flat, Perseus Pro Chrome.

Variable Kombinationsmöglichkeiten:

A - 10RV2K - wählen Sie eine Größe zwischen 80 und 120 cm,
B - 10RV2K - wählen Sie eine Größe zwischen 80 und 120 cm.

Für ein bequemes Duschen wählen Sie die Variante 80 x 120 cm.

Zur Komplettierung der Duschabtrennung ist das Produkt 10RV2K mindestens immer 2x zu bestellen. Hieraus ergibt sich dann der Gesamtpreis für die Duschabtrennung.

Das Produkt kann weder separat als Duschtür noch in Kombination mit einer festen Wand verwendet werden!

Füllungs- und Rahmendetaillausführung s. S.28. Weitere Ausführungsmöglichkeiten im Konfigurator Maßgeschneiderte Lösungen unter <https://www.ravak.at/massanfertigungen>

Die Rahmen aller Ausführungen verfügen über Verbindungsstücke aus Chrom. Die Produkte werden standardmäßig innerhalb von 14 Tagen geliefert.

Achtung: Schauen Sie sich vor der Montage der Duschabtrennung bitte die technischen Dokumente an. Die im Namen des Produkts angegebenen Zahlen geben nicht die genaue Produktgröße an.

Mehr unter www.ravak.de / www.ravak.at.

Bei der Montage einer Duschabtrennung direkt auf dem Boden (ohne Duschtasse) gehen Sie vom Dokument mit dem Namen Bauvorbereitung aus, das sich in der Rubrik maßgeschneiderte Duschabtrennungen unter www.ravak.de / www.ravak.at befindet.



10DP4 Duschtür (für Nischen oder in Kombination mit einer festen Wand)

Bestellnummer	Typ + Füllung (Glas)	Einstieg (mm)	Maße (mm)
0ZKG0100Z1	Duschtür BLDP4-120 weiss+Transparent		
0ZKG0C00Z1	Duschtür BLDP4-120 glanz+Transparent	498	1180-1220
0ZKG0U00Z1	Duschtür BLDP4-120 satin+Transparent		
0ZKJ0100Z1	■ Duschtür BLDP4-130 weiss+Transparent		
0ZKJ0C00Z1	■ Duschtür BLDP4-130 glanz+Transparent	548	1280-1320
0ZKJ0U00Z1	■ Duschtür BLDP4-130 satin+Transparent		
0ZKM0100Z1	■ Duschtür BLDP4-140 weiss+Transparent		
0ZKM0C00Z1	■ Duschtür BLDP4-140 glanz+Transparent	598	1380-1420
0ZKM0U00Z1	■ Duschtür BLDP4-140 satin+Transparent		
0ZKP0100Z1	■ Duschtür BLDP4-150 weiss+Transparent		
0ZKP0C00Z1	■ Duschtür BLDP4-150 glanz+Transparent	648	1480-1520
0ZKP0U00Z1	■ Duschtür BLDP4-150 satin+Transparent		
0ZKS0100Z1	■ Duschtür BLDP4-160 weiss+Transparent		
0ZKS0C00Z1	■ Duschtür BLDP4-160 glanz+Transparent	698	1580-1620
0ZKS0U00Z1	■ Duschtür BLDP4-160 satin+Transparent		
0ZKV0100Z1	■ Duschtür BLDP4-170 weiss+Transparent		
0ZKV0C00Z1	■ Duschtür BLDP4-170 glanz+Transparent	748	1680-1720
0ZKV0U00Z1	■ Duschtür BLDP4-170 satin+Transparent		
0ZKY0100Z1	■ Duschtür BLDP4-180 weiss+Transparent		
0ZKY0C00Z1	■ Duschtür BLDP4-180 glanz+Transparent	798	1780-1820
0ZKY0U00Z1	■ Duschtür BLDP4-180 satin+Transparent		
0ZKL0100Z1	■ Duschtür BLDP4-190 weiss+Transparent		
0ZKL0C00Z1	■ Duschtür BLDP4-190 glanz+Transparent	848	1880-1920
0ZKL0U00Z1	■ Duschtür BLDP4-190 satin+Transparent		
0ZKK0100Z1	■ Duschtür BLDP4-200 weiss+Transparent		
0ZKK0C00Z1	■ Duschtür BLDP4-200 glanz+Transparent	898	1980-2020
0ZKK0U00Z1	■ Duschtür BLDP4-200 satin+Transparent		

■ Die Lieferzeit beträgt 6 Wochen.
Produktgröße 1900 mm.
Die Produktgröße ändert sich im Lauf des Jahres auf 1950 mm.

In der Ausführung

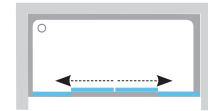
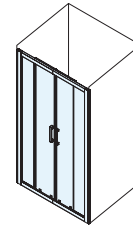

Empfohlene Duschtassen: Gigant, Gigant Pro, Gigant Pro Flat, Gigant Pro Chrome, Gigant Pro 10°.

10DP2 Duschtür (für Nischen oder in Kombination mit einer festen Wand)

Bestellnummer	Typ + Füllung (Glas)	Einstieg (mm)	Maße (mm)
0ZVA0100Z1	Duschtür 10DP2-100 weiss+Transparent		
0ZVA0C00Z1	Duschtür 10DP2-100 glanz+Transparent	416	982-1022
0ZVA0U00Z1	Duschtür 10DP2-100 satin+Transparent		
0ZVD0100Z1	Duschtür 10DP2-110 weiss+Transparent		
0ZVD0C00Z1	Duschtür 10DP2-110 glanz+Transparent	466	1082-1122
0ZVD0U00Z1	Duschtür 10DP2-110 satin+Transparent		
0ZVG0100Z1	Duschtür 10DP2-120 weiss+Transparent		
0ZVG0C00Z1	Duschtür 10DP2-120 glanz+Transparent	516	1182-1222
0ZVG0U00Z1	Duschtür 10DP2-120 satin+Transparent		

Produktgröße 1900 mm.
Die Produktgröße ändert sich im Lauf des Jahres auf 1950 mm.

In der Ausführung

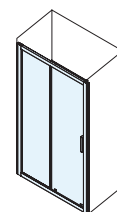

Empfohlene Duschtassen: Perseus, Perseus Pro, Perseus Pro Chrome, Perseus Pro 10°, Gigant, Gigant Pro, Gigant Pro Flat, Gigant Pro Chrome, Gigant Pro 10°.

Füllungs- und Rahmendetaillausführung s. S.28. Weitere Ausführungsmöglichkeiten im Konfigurator Maßgeschneiderte Lösungen unter <https://www.ravak.at/at/massanfertigungen>

Die Rahmen aller Ausführungen verfügen über Verbindungsteile aus Chrom.

Die Produkte werden standardmäßig innerhalb von 14 Tagen geliefert.

Achtung: Schauen Sie sich vor der Montage der Duschtrennung bitte die technischen Dokumente an. Die im Namen des Produkts angegebenen Zahlen geben nicht die genaue Produktgröße an.

Mehr unter www.ravak.de / www.ravak.at.

Bei der Montage einer Duschtrennung direkt auf dem Boden (ohne Duschtasse) gehen Sie vom Dokument mit dem Namen Bauvorbereitung aus, das sich in der Rubrik maßgeschneiderte Duschtrennungen unter www.ravak.de / www.ravak.at befindet.



GLASSCHUTZ

Das Glas ist durch die RAVAK-AntiCalc®
-Oberflächenbearbeitungstechnologie
geschützt

10PS Feste Wand (zur Kombination mit 10DP2 oder 10DP4)

Bestellnummer	Typ + Füllung (Glas)	Maße (mm)
9UV40100Z1	Feststehende Wand 10PS-80 weiss+Transparent	780-805
9UV40C00Z1	Feststehende Wand 10PS-80 glanz+Transparent	
9UV40U00Z1	Feststehende Wand 10PS-80 satin+Transparent	
9UV70100Z1	Feststehende Wand 10PS-90 weiss+Transparent	880-905
9UV70C00Z1	Feststehende Wand 10PS-90 glanz+Transparent	
9UV70U00Z1	Feststehende Wand 10PS-90 satin+Transparent	
9UVA0100Z1	Feststehende Wand 10PS-100 weiss+Transparent	980-1005
9UVA0C00Z1	Feststehende Wand 10PS-100 glanz+Transparent	
9UVA0U00Z1	Feststehende Wand 10PS-100 satin+Transparent	

Produkthöhe 1900 mm.
Die Produkthöhe ändert sich im Lauf des Jahres auf 1950 mm.

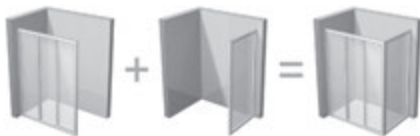

Duschtür 10DP2/10DP4 + feststehende Wand 10PS = Duschabtrennung

In der Ausführung

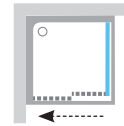
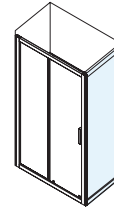

Empfohlene Duschtassen: Perseus, Perseus Pro, Perseus Pro Flat, Perseus Pro Chrome, Perseus Pro 10°, Gigant, Gigant Pro, Gigant Pro Flat, Gigant Pro Chrome, Gigant Pro 10°.

BLNPS Verbreiterungsprofil

Bestellnummer	Typ	Höhe (mm)
E77880111900B	Verbreiterungsprofil BLNPS weiss	1900
E778801C1900B	Verbreiterungsprofil BLNPS glanz	
E778801U1900B	Verbreiterungsprofil BLNPS satin	

Kann bei allen Produkten aus dem Konzept 10° verwendet werden, bis auf die längste Seite (1200 mm) der Abtrennung 10AP4.

In der Ausführung



Trägt dazu bei, Bauungenauigkeiten zu kompensieren. Dadurch wird die Duschabtrennung oder -tür auf jeder Seite um 2 cm breiter.

Befestigungs- und Verbreiterungsprofile



VERBREITERUNGSPROFIL

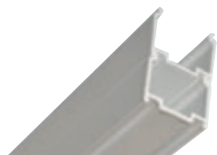

Verbreiterungsprofile
Die Duschabtrennung bzw. Duschtür kann auf jeder Seite jeweils um 2 cm verbreitert werden. **Verbreiterungsprofile werden von uns für folgende Serien angeboten: Pivot, 10°, Blix und Objekt.**



Befestigungsprofil
Dient zur Befestigung der Duschabtrennung bzw. Duschtür an der Wand. **Wird nicht separat geliefert, sondern gehört – sofern erforderlich – zum Lieferumfang des Produkts.**

Füllungs- und Rahmendetaillausführung s. S.28. Weitere Ausführungsmöglichkeiten im Konfigurator Maßgeschneiderte Lösungen unter <https://www.ravak.at/at/massanfertigungen>

Die Rahmen aller Ausführungen verfügen über Verbindungsteile aus Chrom.

Die Produkte werden standardmäßig innerhalb von 14 Tagen geliefert.

Achtung: Schauen Sie sich vor der Montage der Duschabtrennung bitte die technischen Dokumente an. Die im Namen des Produkts angegebenen Zahlen geben nicht die genaue Produktgröße an.

Mehr unter www.ravak.de / www.ravak.at.

Bei der Montage einer Duschabtrennung direkt auf dem Boden (ohne Duschtasse) gehen Sie vom Dokument mit dem Namen Bauvorbereitung aus, das sich in der Rubrik maßgeschneiderte Duschabtrennungen unter www.ravak.de / www.ravak.at befindet.

Design NOSAL



Duschabtrennungen Chrome



Film Chrome



Chrome

Mit Sinn für das Detail



Eröffnet weitere Möglichkeiten

Mit ihrem Design knüpft sie an die über 250 Teile des Konzepts Chrome für das gesamte Bad an.



Tür als Argument

Durch die nach innen und außen drehbare Türsäule bleibt das Bad trocken. Das von der Tür abtropfende Wasser bleibt in Duschtrennung. Somit wird der Boden nicht nass und es besteht keine Rutschgefahr.

Viertelkreis-Duschabtrennungen



CSKK4 - Vierteilige Viertelkreis-Duschabtrennung

Das Design der rahmenlosen Duschabtrennung beruht auf Drehsäulen, die die Türscharniere ersetzen. Da sich beide Türahälften öffnen lassen, verfügt die Duschabtrennung über einen überdurchschnittlich breiten Einstieg.

Eckduschabtrennungen



CRV1 + CRV1 - Duschabtrennung mit Eck-Einstieg

Durch die Verbindung zweier Duschtüren entsteht eine quadratische bzw. rechteckige Duschabtrennung. Das Produkt kann mit einer feststehenden Wand kombiniert werden.

Das Konzept Chrome ermöglicht optisch schöne und zugleich praktische Komplettlösungen für kleine und große Bäder.



CRV2 + CPS - Duschtür und feststehende Wand mit Eingang von vorne

Die Duschtüren CRV1 oder CRV2 können auch mit einer feststehenden Wand kombiniert werden. Daneben lässt sich dann ein Waschbecken anbringen oder eine Waschmaschine aufstellen.

Die feststehenden und verstellbaren Wandstützen sorgen für maximale Stabilität. Die gelenkförmige Ausführung macht sie einzigartig.



Dieses Produkt ist eine Synthese aus den Modellen CRV2 - 110 und CPS-80



Die harmonische ovale Form spiegelt sich in allen Elementen wider – in den Griffen, der Türdrehsäule sowie in der feststehenden Wandhalterung – und verbindet alles zu einem ästhetischen Ganzen. Der nach oben ausgerichtete Griff ist leicht zu bedienen und kann auch als Handtuchhalter dienen.

CRV2 + CRV2 - Duschtrennung mit Eck-Einstieg

Durch Kombination der unterschiedlichen Größen des Produkts CRV2 erhalten Sie entweder eine quadratische oder eine rechteckige Duschtrennung.

► Ausführung auf S. 76-78



Duschtüren



CSD1 - Einteilige Duschtür

Die Duschtür lässt sich nach innen und außen öffnen, wodurch die Duscabtrennung nach dem Duschen leichter belüftet werden kann. Außerdem kann das Wasser nach innen in den Duschbereich abtropfen. Dieses Modell kann nicht mit einer feststehenden Wand kombiniert werden.

Für maximalen Komfort empfiehlt es sich, in der Duscabtrennung einen Klapp-Duschsitz zu installieren. Zum einen dient er der Entspannung, zum anderen ist er eine hilfreiche Stütze beim Rasieren der Beine. siehe S. 130.



Perfekt abgedichtet durch die untere Abtropfkante sowie die 10 mm hohe Schwellenleiste.

CSD2 - Zweiteilige Duschtür

Die Drehsäule, die die Türscharniere ersetzt, sorgt beim Öffnen der Duschtür nach innen und außen für die Stabilität und Flexibilität der Duscabtrennung. Dieses Modell kann nicht mit einer feststehenden Wand kombiniert werden.



CSDL2 - Zweiteilige Duschtür

Die Duschtür in Form einer Pendeltür bietet einen extrem breiten Einstieg von bis zu 102 cm. Das erleichtert auch die Belüftung des Duschbereichs. Dieses Modell kann nicht mit einer feststehenden Wand kombiniert werden.

Zu dieser Duschartrennung passt die Wannebatterie mit schwenkbarem Hahn. Diese ist platzsparend und trotzdem lassen sich darunter Wassereimer bequem füllen.

► siehe S. 374



Chrome

5 NEU - 5 JAHRE
GARANTIE AUF ALLE
DUSCHABTRENNUNGEN
UND -TÜREN

KONZEPTE
Ein perfekt aufeinander abgestimmtes
System

HUBMECHANISMUS
Anheben der Duschtür
sowie Arretierung in der Grundposition

CSKK4 Duschabtrennung

Bestellnummer	Typ + Füllung (Glas)	Einstieg (mm)	Maße (mm)
3Q140100Z1	Duschabtrennung CSKK4-80 weiss+Transparent	635	780-800x780-800
3Q140C00Z1	Duschabtrennung CSKK4-80 glanz+Transparent		
3Q140U00Z1	Duschabtrennung CSKK4-80 satin+Transparent		
3Q170100Z1	Duschabtrennung CSKK4-90 weiss+Transparent	635	880-900x880-900
3Q170C00Z1	Duschabtrennung CSKK4-90 glanz+Transparent		
3Q170U00Z1	Duschabtrennung CSKK4-90 satin+Transparent		

2 Metallstützen sind Bestandteil des Packungsinhalts.
Produktgröße 1950 mm.

In der Ausführung

GLANZ SATIN WEISS

6 mm

GLASDICKE

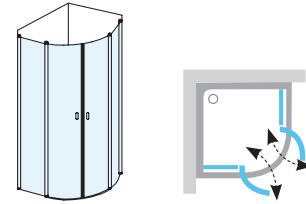

Empfohlene Duschtassen: Elipso Pro, Elipso Pro Flat, Elipso Pro Chrome.

CRV1 + CRV1 Duschabtrennung

Bestellnummer	Typ + Füllung (Glas)	Einstieg (mm)	Maße (mm)
1QV40101Z1	Duschabtrennung CRV1-80 weiss+Transparent	969	780-800
1QV40C01Z1	Duschabtrennung CRV1-80 glanz+Transparent		
1QV40U01Z1	Duschabtrennung CRV1-80 satin+Transparent		
1QV70101Z1	Duschabtrennung CRV1-90 weiss+Transparent	1110	880-900
1QV70C01Z1	Duschabtrennung CRV1-90 glanz+Transparent		
1QV70U01Z1	Duschabtrennung CRV1-90 satin+Transparent		
1QVA0101Z1	Duschabtrennung CRV1-100 weiss+Transparent	1251	980-1000
1QVA0C01Z1	Duschabtrennung CRV1-100 glanz+Transparent		
1QVA0U01Z1	Duschabtrennung CRV1-100 satin+Transparent		

Hinweis: Der aufgeführte Einstieg gilt für eine Kombination aus zwei identischen Größen.
Produktgröße 1950 mm.

In der Ausführung

GLANZ SATIN WEISS

6 mm

GLASDICKE

180°
L/R

L/R-VARIANTE

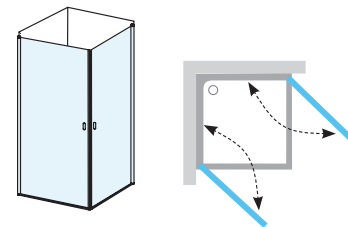

Empfohlene Duschtassen: Perseus Pro, Perseus Pro Flat, Perseus Pro Chrome, Gigant, Gigant Pro, Gigant Pro Flat, Gigant Pro Chrome.

Variable Kombinationsmöglichkeiten:

A - CRV1 - wählen Sie eine Größe zwischen 80 und 100 cm,
B - CRV1 - wählen Sie eine Größe zwischen 80 und 100 cm

Zur Komplettierung der Duschabtrennung ist das Produkt CRV1 mindestens immer 2x zu bestellen. Hieraus ergibt sich dann der Gesamtpreis für die Duschabtrennung

Das Produkt CRV1 kann auch mit dem Produkt CRV2 oder mit der festen Wand CPS kombiniert werden.

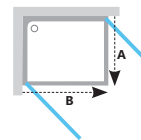

CRV2 + CRV2 Duschabtrennung

Bestellnummer	Typ + Füllung (Glas)	Einstieg (mm)	Maße (mm)
1QV40100Z1	Duschtür CRV2-80 weiss+Transparent	635	780-800
1QV40C00Z1	Duschtür CRV2-80 glanz+Transparent		
1QV40U00Z1	Duschtür CRV2-80 satin+Transparent		
1QV70100Z1	Duschtür CRV2-90 weiss+Transparent	635	880-900
1QV70C00Z1	Duschtür CRV2-90 glanz+Transparent		
1QV70U00Z1	Duschtür CRV2-90 satin+Transparent		
1QVA0100Z1	Duschtür CRV2-100 weiss+Transparent	635	980-1000
1QVA0C00Z1	Duschtür CRV2-100 glanz+Transparent		
1QVA0U00Z1	Duschtür CRV2-100 satin+Transparent		
1QVD0100Z1	Duschtür CRV2-110 weiss+Transparent	710	1080-1100
1QVD0C00Z1	Duschtür CRV2-110 glanz+Transparent		
1QVD0U00Z1	Duschtür CRV2-110 satin+Transparent		
1QVG0100Z1	Duschtür CRV2-120 weiss+Transparent	710	1180-1200
1QVG0C00Z1	Duschtür CRV2-120 glanz+Transparent		
1QVG0U00Z1	Duschtür CRV2-120 satin+Transparent		

Hinweis: Der aufgeführte Einstieg gilt für eine Kombination aus zwei identischen Größen.
Bestandteil des Packungsinhalts ist eine Metallstütze.
Produktgröße 1950 mm.

In der Ausführung

GLANZ SATIN WEISS

6 mm

GLASDICKE

180°
L/R

L/R-VARIANTE

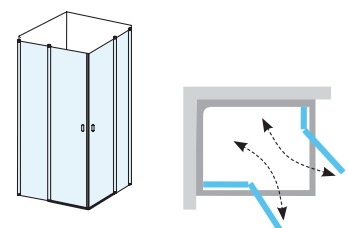

Empfohlene Duschtassen: Perseus Pro, Perseus Pro Flat, Perseus Pro Chrome, Gigant, Gigant Pro, Gigant Pro Flat, Gigant Pro Chrome.

Variable Kombinationsmöglichkeiten:

A - CRV2 - wählen Sie eine Größe zwischen 80 und 120 cm,
B - CRV2 - wählen Sie eine Größe zwischen 80 und 120 cm

Zur Komplettierung der Duschabtrennung ist das Produkt CRV2 mindestens immer 2x zu bestellen. Hieraus ergibt sich dann der Gesamtpreis für die Duschabtrennung

Das Produkt kann auch mit dem Produkt CRV1 oder mit der festen Wand CPS kombiniert werden.

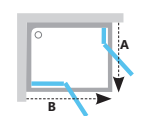

Füllungs- und Rahmendetaillausführung s. S.28. Weitere Ausführungsmöglichkeiten im Konfigurator Maßgeschneiderte Lösungen unter <https://www.ravak.at/at/massanfertigungen>

Der Radius bei Viertelkreis-Duschabtrennungen beträgt R500.

Die Produkte werden standardmäßig innerhalb von 14 Tagen geliefert.

Achtung: Schauen Sie sich vor der Montage der Duschabtrennung bitte die technischen Dokumente an. Die im Namen des Produkts angegebenen Zahlen geben nicht die genaue Produktgröße an.

Mehr unter www.ravak.de / www.ravak.at.

Bei der Montage einer Duschabtrennung direkt auf dem Boden (ohne Duschtasse) gehen Sie vom Dokument mit dem Namen Bauvorbereitung aus, das sich in der Rubrik maßgeschneiderte Duschabtrennungen unter www.ravak.de / www.ravak.at befindet.



GLASSCHUTZ

Das Glas ist durch die RAVAK-AntiCalc®
-Oberflächenbearbeitungstechnologie
geschützt

CPS Feste Wand (zur Kombination mit CRV1 oder CRV2)

Bestellnummer	Typ + Füllung (Glas)	Maße (mm)
9QV40100Z1	Feststehende Wand CPS-80 weiss+Transparent	780-800
9QV40C00Z1	Feststehende Wand CPS-80 glanz+Transparent	
9QV40U00Z1	Feststehende Wand CPS-80 satin+Transparent	
9QV70100Z1	Feststehende Wand CPS-90 weiss+Transparent	880-900
9QV70C00Z1	Feststehende Wand CPS-90 glanz+Transparent	
9QV70U00Z1	Feststehende Wand CPS-90 satin+Transparent	
9QVA0100Z1	Feststehende Wand CPS-100 weiss+Transparent	980-1000
9QVA0C00Z1	Feststehende Wand CPS-100 glanz+Transparent	
9QVA0U00Z1	Feststehende Wand CPS-100 satin+Transparent	

Bestandteil des Packungsinhalts ist eine Metallstütze.
Produktgröße 1950mm.

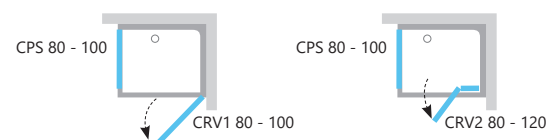
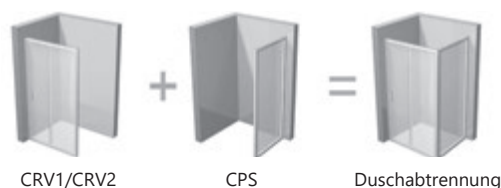

In der Ausführung

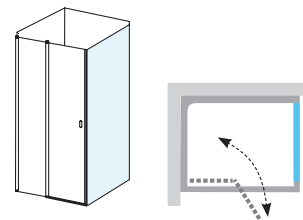

Empfohlene Duschtassen: Perseus Pro, Perseus Pro Flat, Perseus Pro Chrome, Gigant, Gigant Pro, Gigant Pro Flat, Gigant Pro Chrome.

Verwendungsmöglichkeiten: Die feste CPS-Wand ist mit der Duschtür CRV1 oder CRV2 kombinierbar, wodurch eine rechteckige oder quadratische Duschabtrennung entsteht.

CSD1 Duschtüren (für Nischen)

Bestellnummer	Typ + Füllung (Glas)	Einstieg (mm)	Maße (mm)
0QV40100Z1	Duschtür CSD1-80 weiss+Transparent	635	775-805
0QV40C00Z1	Duschtür CSD1-80 glanz+Transparent		
0QV40U00Z1	Duschtür CSD1-80 satin+Transparent		
0QV70100Z1	Duschtür CSD1-90 weiss+Transparent	755	875-905
0QV70C00Z1	Duschtür CSD1-90 glanz+Transparent		
0QV70U00Z1	Duschtür CSD1-90 satin+Transparent		

Produktgröße 1950mm.

In der Ausführung

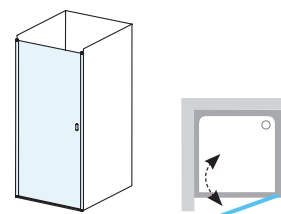

Empfohlene Duschtassen: Perseus Pro, Perseus Pro Flat, Perseus Pro Chrome, Gigant, Gigant Pro, Gigant Pro Flat, Gigant Pro Chrome.

CSD2 Duschtüren (für Nischen)

Bestellnummer	Typ + Füllung (Glas)	Einstieg (mm)	Maße (mm)
0QVAC100Z1	Duschtür CSD2-100 weiss+Transparent	655	975-1005
0QVACC00Z1	Duschtür CSD2-100 glanz+Transparent		
0QVACU00Z1	Duschtür CSD2-100 satin+Transparent		
0QVDC100Z1	Duschtür CSD2-110 weiss+Transparent	655	1075-1105
0QVDCC00Z1	Duschtür CSD2-110 glanz+Transparent		
0QVDCU00Z1	Duschtür CSD2-110 satin+Transparent		
0QVGC100Z1	Duschtür CSD2-120 weiss+Transparent	655	1175-1205
0QVGCC00Z1	Duschtür CSD2-120 glanz+Transparent		
0QVGCU00Z1	Duschtür CSD2-120 satin+Transparent		

Bestandteil des Packungsinhalts ist eine Metallstütze.
Produktgröße 1950mm.

In der Ausführung

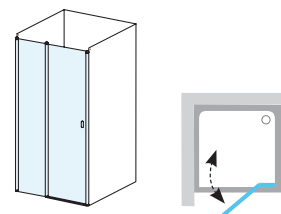

Empfohlene Duschtassen: Perseus Pro, Perseus Pro Chrome, Gigant, Gigant Pro, Gigant Pro Flat, Gigant Pro Chrome.

Füllungs- und Rahmendetaillausführung s. S.28. Weitere Ausführungsmöglichkeiten im Konfigurator Maßgeschneiderte Lösungen unter <https://www.ravak.at/at/massanfertigungen>

Die Duschtüren CSD1, CSD2 und CSDL2 können nicht mit der fest stehenden Wand CPS kombiniert werden.

Die Produkte werden standardmäßig innerhalb von 14 Tagen geliefert.

Achtung: Schauen Sie sich vor der Montage der Duschabtrennung bitte die technischen Dokumente an. Die im Namen des Produkts angegebenen Zahlen geben nicht die genaue Produktgröße an.

Mehr unter www.ravak.de / www.ravak.at.

Bei der Montage einer Duschabtrennung direkt auf dem Boden (ohne Duschtasse) gehen Sie vom Dokument mit dem Namen Bauvorbereitung aus, das sich in der Rubrik maßgeschneiderte Duschabtrennungen unter www.ravak.de / www.ravak.at befindet.

5

NEU - 5 JAHRE
GARANTIE AUF ALLE
DUSCHABTRENNUNGEN
UND -TÜREN



KONZEPTE
Ein perfekt aufeinander abgestimmtes
System



HUBMECHANISMUS
Anheben der Duschtür
sowie Arretierung in der Grundposition

CSDL2 Duschtüren (für Nischen)

Bestellnummer	Typ + Füllung (Glas)	Einstieg (mm)	Maße (mm)
0QV7C10LZ1	Duschtür CSDL2-90 weiss+Transparent	720	875-905
0QV7CU0LZ1	Duschtür CSDL2-90 satin+Transparent		
0QV7CC0LZ1	Duschtür CSDL2-90 glanz+Transparent		
0QVAC10LZ1	Duschtür CSDL2-100 weiss+Transparent	820	975-1005
0QVACU0LZ1	Duschtür CSDL2-100 satin+Transparent		
0QVACC0LZ1	Duschtür CSDL2-100 glanz+Transparent		
0QVDC10LZ1	Duschtür CSDL2-110 weiss+Transparent	920	1075-1105
0QVDCU0LZ1	Duschtür CSDL2-110 satin+Transparent		
0QVDC0LZ1	Duschtür CSDL2-110 glanz+Transparent		
0QVGC10LZ1	Duschtür CSDL2-120 weiss+Transparent	1020	1175-1205
0QVGCU0LZ1	Duschtür CSDL2-120 satin+Transparent		
0QVGC0LZ1	Duschtür CSDL2-120 glanz+Transparent		

Produktgröße 1950 mm.

In der Ausführung

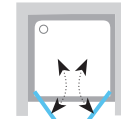
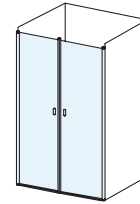

Empfohlene Duschtassen: Perseus Pro, Perseus Pro Flat, Perseus Pro Chrome, Gigant Pro, Gigant Pro Flat, Gigant Pro Chrome.

CNPS

Bestellnummer	Typ + Füllung (Glas)
E778801C19470	CNPS glanz
E778801119470	CNPS weiss
E778801U19470	CNPS satin
E778801C19400	CNPS für CPS glanz
E778801119400	CNPS für CPS weiss
E778801U19400	CNPS für CPS satin

Produktgröße 1950 mm.

In der Ausführung



Befestigungsprofile Chrome

Neuheit

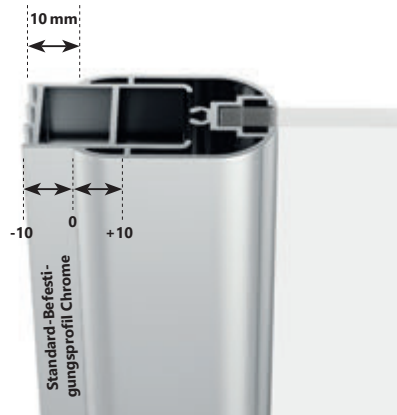

Das Standard-Befestigungsprofil ist in jeder Packung von Chrome-Produkten enthalten und ermöglicht das Einstellen (Verbreiterung/Verjüngung) des Produkts um 10 mm.

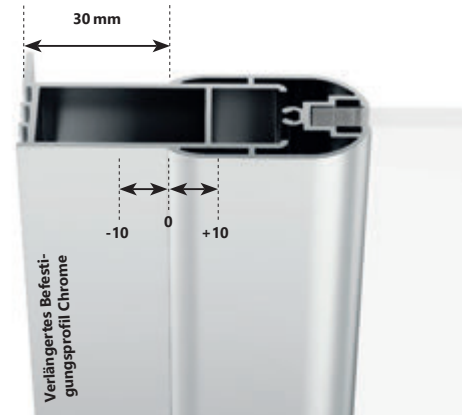

Falls Sie das Produkt mehr verbreitern möchten, müssen Sie ein weiteres Verbreiterungsprofil nachkaufen, das um 20 mm breiter ist und die Verbreiterung des Produkts um weitere 20 mm ermöglicht, wobei, die Toleranz von +/- 10 mm beibehalten bleibt.



Verlängertes Befestigungsprofil

Füllungs- und Rahmendetaillausführung s. S.28. Weitere Ausführungsmöglichkeiten im Konfigurator Maßgeschneiderte Lösungen unter <https://www.ravak.at/at/massanfertigungen>
Die Duschtüren CSD1, CSD2 und CSDL2 können nicht mit der fest stehenden Wand CPS kombiniert werden.

Die Produkte werden standardmäßig innerhalb von 14 Tagen geliefert.

Achtung: Schauen Sie sich vor der Montage der Duschtrennung bitte die technischen Dokumente an. Die im Namen des Produkts angegebenen Zahlen geben nicht die genaue Produktgröße an.

Mehr unter www.ravak.de / www.ravak.at.

Bei der Montage einer Duschtrennung direkt auf dem Boden (ohne Duschtasse) gehen Sie vom Dokument mit dem Namen Bauvorbereitung aus, das sich in der Rubrik maßgeschneiderte Duschtrennungen unter www.ravak.de / www.ravak.at befindet.



Design NOSAL



Duschabtrennungen Pivot



Pivot

Ein Stück Zukunft



Genial einfaches Öffnungssystem

Mit dem Drehzapfen aus hoch legiertem Stahl, der sich im Gehäuse befindet, lässt sich die Tür einfach öffnen und schließen.



Klares Design

Minimum an Metallprofilen und Maximum an Sicherheitsglas.

Viertelkreis-Duschabtrennungen



PSKK3 - Dreiteilige Viertelkreis-Duschabtrennung mit Drehtür

Maximales Design zu einem minimalen Preis. Effektive und preisgünstige Duschabtrennung, die durch die Eleganz des klaren Glases und durch die subtilen Metallprofile auszeichnet.

Ergonomischer Griff mit drei Funktionen: Dreht man ihn nach unten oder zur Seite, lässt sich die Duschtür bequem öffnen. Wenn man ihn nach oben dreht und arretiert, dient er darüber hinaus als Handtuchhalter.



Eckduschabtrennungen



PDOP2 + PPS - Duschtür und feststehende Wand mit Eingang von vorne

Eine Duschabtrennung nach Ihren Vorstellungen. Verbinden Sie die Duschtür mit einer feststehenden Wand und Sie erhalten einen Duschbereich mit einer Größe von mindestens 80 x 80 cm und maximal 120 x 100 cm.

Wende-Mechanismus – eine Lösung, die Generationen überdauern wird. Genial einfach: Die Tür wird über einen Drehzapfen aus hochlegiertem Stahl geöffnet, der in einem hochwertigen Gehäuse verborgen ist. Eine völlig störungsfreie Türöffnung.





PDOP1 - einteilige Duschtür

Perfekte Anpassungsfähigkeit. Wenn Sie die Verbreiterungsprofile (PNPS) verwenden, können Sie dieses Produkt (und alle anderen Produkte der Serie) bis zu 4 cm auf jeder Seite anpassen.

Die Duschtrennung mit weißem Rahmen ist in zwei Ausführungen verfügbar, und zwar mit weißen oder verchromten Scharnieren und Griffen. Die Duschtrennung mit Satin-Rahmen verfügt über Scharniere und Griffe in der Ausführung Satin. Bei glänzenden Rahmen sind diese Elemente verchromt.

PDOP2 - Zweiteilige Duschtür

Noch breiter. Zweiteilige Duschtüren mit einer Breite von 100, 110 und 120 cm.



Viertelkreis-Duschabtrennungen Eckduschabtrennungen



Duschabtrennung Pivot black

PSKK3 black - Dreiteilige
Viertelkreis-Duschabtrennung mit Drehtür



PDOP2 black + PPS black
- Duschtür und feststehende Wand mit
Eingang von vorne

PDOP1 black - einteilige Duschdrehtür

Die Variante Black umfasst einen Rahmen, einen Griff sowie Scharniere in schwarzer Farbe. Sie bilden einen wunderbaren Kontrast zu den Sicherheitsglasflächen und sorgen für Aufmerksamkeit.



Duschen Sie sich bequem im Sitzen mit einem Design-Duschsitz. Mit diesem können Sie sich wunderbar entspannen und er ist ein willkommener Helfer bei der Beinpflege.

► Duschsitze siehe S. 128

PDOP2 black - Zweiteilige Duschdrehtür



► Ausführung auf S. 86-87

Pivot

5 NEU - 5 JAHRE
GARANTIE AUF ALLE
DUSCHABTRENNUNGEN
UND -TÜREN



L-/R-VARIANTE
durch Drehen des Produkts um 180 Grad
erhält man die links- bzw. rechtsseitige
Variante



EINFACHE WARTUNG
Wenige Profile und überall leicht zugänglich

PSKK3 Duschabtrennung

Bestellnummer	Typ + Füllung (Glas)	Einstieg (mm)	Maße (mm)
37644100Z1	Duschabtrennung PSKK3-80 weiss+Transparent		
37644101Z1	Duschabtrennung PSKK3-80 weiss/weiss+Transparent		
37644C00Z1	Duschabtrennung PSKK3-80 glanz+Transparent	490	770-795x770-795
37644U00Z1	Duschabtrennung PSKK3-80 satin+Transparent		
37644300Z1	Duschabtrennung PSKK3-80 schwarz+Transparent		
37677100Z1	Duschabtrennung PSKK3-90 weiss+Transparent		
37677101Z1	Duschabtrennung PSKK3-90 weiss/weiss+Transparent		
37677C00Z1	Duschabtrennung PSKK3-90 glanz+Transparent	490	870-895x870-895
37677U00Z1	Duschabtrennung PSKK3-90 satin+Transparent		
37677300Z1	Duschabtrennung PSKK3-90 schwarz+Transparent		
376AA100Z1	■ Duschabtrennung PSKK3-100 weiss+Transparent		
376AA101Z1	■ Duschabtrennung PSKK3-100 weiss/weiss+Transparent		
376AAC00Z1	■ Duschabtrennung PSKK3-100 glanz+Transparent	490	970-995x970-995
376AAU00Z1	■ Duschabtrennung PSKK3-100 satin+Transparent		
376AA300Z1	■ Duschabtrennung PSKK3-100 schwarz+Transparent		

Produktgröße 1900 mm.

■ Die Lieferzeit beträgt 6 Wochen.

In der Ausführung

GLANZ SATIN WEISS SCHWARZ

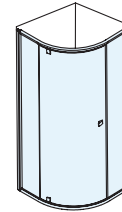

Empfohlene Duschtassen: Elipso, Elipso Pro, Elipso Pro Flat, Elipso Pro Chrome.

PDOP1 Duschtür (für Nischen oder in Kombination mit PPS)

Bestellnummer	Typ + Füllung (Glas)	Einstieg (mm)	Maße (mm)
03G40100Z1	Duschtür PDOP1-80 weiss+Transparent		
03G40101Z1	Duschtür PDOP1-80 weiss/weiss+Transparent		
03G40C00Z1	Duschtür PDOP1-80 glanz+Transparent	492	761-811
03G40U00Z1	Duschtür PDOP1-80 satin+Transparent		
03G40300Z1	Duschtür PDOP1-80 schwarz+Transparent		
03G70100Z1	Duschtür PDOP1-90 weiss+Transparent		
03G70101Z1	Duschtür PDOP1-90 weiss/weiss+Transparent		
03G70C00Z1	Duschtür PDOP1-90 glanz+Transparent	592	861-911
03G70U00Z1	Duschtür PDOP1-90 satin+Transparent		
03G70300Z1	Duschtür PDOP1-90 schwarz+Transparent		

Produktgröße 1900 mm.

In der Ausführung

GLANZ SATIN WEISS SCHWARZ

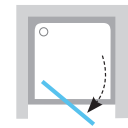
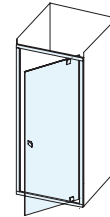

Empfohlene Duschtassen: Aneta, Perseus, Perseus Pro, Perseus Pro Flat, Perseus Pro Chrome, Gigant, Gigant Pro, Gigant Pro Flat, Gigant Pro Chrome.

PDOP2 Duschtür (für Nischen oder in Kombination mit PPS)

Bestellnummer	Typ + Füllung (Glas)	Einstieg (mm)	Maße (mm)
03GA0100Z1	Duschtür PDOP2-100 weiss+Transparent		
03GA0101Z1	Duschtür PDOP2-100 weiss/weiss+Transparent		
03GA0C00Z1	Duschtür PDOP2-100 glanz+Transparent	492	961-1011
03GA0U00Z1	Duschtür PDOP2-100 satin+Transparent		
03GA0300Z1	Duschtür PDOP2-100 schwarz+Transparent		
03GD0100Z1	■ Duschtür PDOP2-110 weiss+Transparent		
03GD0101Z1	■ Duschtür PDOP2-110 weiss/weiss+Transparent		
03GD0C00Z1	■ Duschtür PDOP2-110 glanz+Transparent	592	1061-1111
03GD0U00Z1	■ Duschtür PDOP2-110 satin+Transparent		
03GD0300Z1	■ Duschtür PDOP2-110 schwarz+Transparent		
03GG0100Z1	■ Duschtür PDOP2-120 weiss+Transparent		
03GG0101Z1	■ Duschtür PDOP2-120 weiss/weiss+Transparent		
03GG0C00Z1	■ Duschtür PDOP2-120 glanz+Transparent	592	1161-1211
03GG0U00Z1	■ Duschtür PDOP2-120 satin+Transparent		
03GG0300Z1	■ Duschtür PDOP2-120 schwarz+Transparent		

Produktgröße 1900 mm.

■ Die Lieferzeit beträgt 6 Wochen.

In der Ausführung

GLANZ SATIN WEISS SCHWARZ

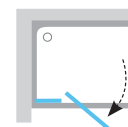
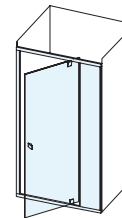

Empfohlene Duschtassen: Perseus, Perseus Pro, Perseus Pro Flat, Perseus Pro Chrome, Gigant, Gigant Pro, Gigant Pro Flat, Gigant Pro Chrome.

Füllungs- und Rahmendetaillausführung s. S.28. Weitere Ausführungsmöglichkeiten im Konfigurator Maßgeschneiderte Lösungen unter <https://www.ravak.at/at/massanfertigungen>

Der Radius bei Viertelkreis-Duschabtrennungen beträgt R500.

Die Produkte werden standardmäßig innerhalb von 14 Tagen geliefert.

Achtung: Schauen Sie sich vor der Montage der Duschabtrennung bitte die technischen Dokumente an. Die im Namen des Produkts angegebenen Zahlen geben nicht die genaue Produktgröße an.

Mehr unter www.ravak.de / www.ravak.at.

Bei der Montage einer Duschabtrennung direkt auf dem Boden (ohne Duschtasse) gehen Sie vom Dokument mit dem Namen Bauvorbereitung aus, das sich in der Rubrik maßgeschneiderte Duschabtrennungen unter www.ravak.de / www.ravak.at befindet.



GLASSCHUTZ

Das Glas ist durch die RAVAK-AntiCalc®
-Oberflächenbearbeitungstechnologie
geschützt

PPS Feste Wand (zur Kombination mit PDOP1 oder PDOP2)

Bestellnummer	Typ + Füllung (Glas)	Maße (mm)
90G40100Z1	Feststehende Wand PPS-80 weiss+Transparent	770-795
90G40C00Z1	Feststehende Wand PPS-80 glanz+Transparent	
90G40U00Z1	Feststehende Wand PPS-80 satin+Transparent	
90G40300Z1	Feststehende Wand PPS-80 schwarz+Transparent	
90G70100Z1	Feststehende Wand PPS-90 weiss+Transparent	870-895
90G70C00Z1	Feststehende Wand PPS-90 glanz+Transparent	
90G70U00Z1	Feststehende Wand PPS-90 satin+Transparent	
90G70300Z1	Feststehende Wand PPS-90 schwarz+Transparent	
90GA0100Z1	Feststehende Wand PPS-100 weiss+Transparent	970-995
90GA0C00Z1	Feststehende Wand PPS-100 glanz+Transparent	
90GA0U00Z1	Feststehende Wand PPS-100 satin+Transparent	
90GA0300Z1	Feststehende Wand PPS-100 schwarz+Transparent	

Produktgröße 1900 mm.

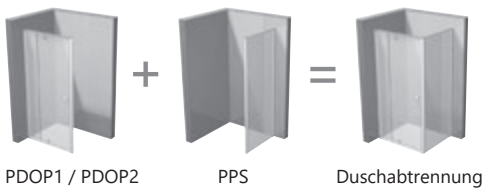

In der Ausführung

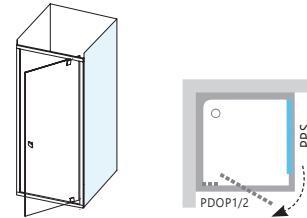

Empfohlene Duschtassen: Perseus Pro, Perseus Pro Flat, Perseus Pro Chrome, Gigant, Gigant Pro, Gigant Pro Flat, Gigant Pro Chrome.

Verwendungsmöglichkeiten: Durch die Kombination einer feststehenden PPS-Wand mit dem gewählten Duschtürtyp (PDOP1 oder PDOP2) erhalten Sie eine quadratische oder rechteckige Duschabtrennung in unterschiedlichen Größen.

PNPS Verbreiterungsprofil

Bestellnummer	Typ	Höhe (mm)
E778801119000	PNPS weiss	1900
E778801319000	PNPS schwarz	
E778801U19000	PNPS satin	

Die Duschabtrennungen Pivot in glänzender Ausführung können mit dem BLNPS-Verbreiterungsprofil verbreitert werden - s. S. 109.

In der Ausführung



Zur Vergrößerung des Produkts können die PNPS-Verbreiterungsprofile verwendet werden, wodurch die Duschabtrennung bzw. Duschtür auf jeder Seite jeweils um 2 cm erweitert werden kann.

Befestigungs- und Verbreiterungsprofile



VERBREITERUNGSPROFIL

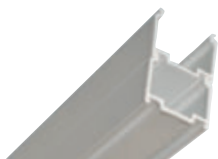

Verbreiterungsprofile
Die Duschabtrennung bzw. Duschtür kann auf jeder Seite jeweils um 2 cm verbreitert werden. **Verbreiterungsprofile werden von uns für folgende Serien angeboten: Pivot, 10°, Blix und Objekt.**



Verbreiterungsprofil auch in der schwarzen Variante für die Serie Pivot.



Befestigungsprofil
Dient zur Befestigung der Duschabtrennung bzw. Duschtür an der Wand. **Wird nicht separat geliefert, sondern gehört – sofern erforderlich – zum Lieferumfang des Produkts.**

Füllungs- und Rahmendetaillausführung s. S.28. Weitere Ausführungsmöglichkeiten im Konfigurator Maßgeschneiderte Lösungen unter <https://www.ravak.at/at/massanfertigungen>

Die Produkte werden standardmäßig innerhalb von 14 Tagen geliefert.

Achtung: Schauen Sie sich vor der Montage der Duschabtrennung bitte die technischen Dokumente an. Die im Namen des Produkts angegebenen Zahlen geben nicht die genaue Produktgröße an.

Mehr unter www.ravak.de / www.ravak.at.

Bei der Montage einer Duschabtrennung direkt auf dem Boden (ohne Duschtasse) gehen Sie vom Dokument mit dem Namen Bauvorbereitung aus, das sich in der Rubrik maßgeschneiderte Duschabtrennungen unter www.ravak.de / www.ravak.at befindet.

Neu in schwarzer
Variante



Duschabtrennung Blix Slim



Film Blix



Blix Slim

Modern schlank



Schlanker Rahmen

Die feinen Proportionen des Rahmens verleihen der Duschatrennung ein jugendliches Aussehen und fügen sich optisch wunderbar ins Bad ein.



Zweckmäßiges Schiebetürsystem

Die Gleittüren sind platzsparend, da sie den Badbereich nicht tangieren. Das Wasser tropft nicht auf den Boden, somit besteht keine Rutschgefahr.

Viertelkreis-Duschabtrennungen Eckduschabtrennungen



BLSCP4 - Vierteilige Viertelkreis-Duschabtrennung mit Schiebeelementen

Raumsparend und preisgünstig. Duschabtrennung mit Glasfüllung und zuverlässigem Schiebemechanismus.



BLSRV2 - vierteilige Duschabtrennung mit Schiebeelementen und Eckeinstieg

Quadratische Duschabtrennung mit großem Eckeinstieg ohne Kombinationsmöglichkeit hinsichtlich der Größe.

BLSRV2K+BLSRV2K - vierteilige Duschabtrennung mit Schiebeelementen und Eckeinstieg

Durch die Kombination unterschiedlicher Abmessungen des Produkts BLSRV2K können Sie eine quadratische oder rechteckige Variante der Duschabtrennung mit einem zentralen Eingang erstellen.



BLSDP2 - Zweiteilige Schiebeduschtür

Perfekte Anpassungsfähigkeit.
Die links- bzw. rechtsseitige Variante erhält man durch Drehen des Produkts.

Für die Installation der
Duschabtrennung direkt auf dem Boden
verwenden Sie einen Bodeneinlass oder
eine Ablaufrinne.

► siehe S. 156



Das Produktdesign wird nicht durch
vertikale Innenprofile beeinträchtigt. Die
Duschabtrennung besteht aus klarem
Sicherheitsglas mit einer Dicke von 6 mm,
das in Führungsprofile aus Aluminium
eingelassen ist.

**BLSDP2 + BLSPS - Duschtür und
feststehende Wand mit Eingang von vorne**

Eine Eckduschabtrennung nach Ihren
Vorstellungen. Verbinden Sie die Duschtür
mit einer feststehenden Wand und Sie
erhalten einen Duschbereich mit einer
Größe zwischen mindestens 100 x 80 cm
und maximal 120 x 90 cm.



► Ausführung auf S. 94-95

Viertelkreis-Duschabtrennungen Eckduschabtrennungen



BLSCP4 black - Vierteilige Viertelkreis-Duschabtrennung mit Schiebeelementen

Raumsparend und preisgünstig. Duschabtrennung mit Glasfüllung und zuverlässigem Schiebemechanismus.



BLSRV2 black - vierteilige Duschabtrennung mit Schiebeelementen und Eckeinstieg

Quadratische Duschabtrennung mit großem Eckeinstieg ohne Kombinationsmöglichkeit hinsichtlich der Größe.

BLSRV2K black + **BLSRV2K black** - vierteilige Duschabtrennung mit Schiebeelementen und Eckeinstieg

Durch die Kombination unterschiedlicher Abmessungen des Produkts BLSRV2K können Sie eine quadratische oder rechteckige Variante der Duschabtrennung mit einem zentralen Eingang erstellen.



BLSDP2 black - Zweiteilige Schiebeduschtür

Perfekte Anpassungsfähigkeit.
Die links- bzw. rechtsseitige Variante erhält
man durch Drehen des Produkts.



Duschen Sie sich bequem im Sitzen mit
einem Design-Duschsitz. Mit diesem
können Sie sich wunderbar entspannen
und er ist ein willkommener Helfer bei
der Beinpflege.

► Duschsitze siehe S. 132

BLSDP2 black + **BLSPS black** - Duschtür und feststehende Wand mit Eingang von vorne

Eine Eckduschabtrennung nach Ihren
Vorstellungen. Verbinden Sie die Duschtür
mit einer feststehenden Wand und Sie
erhalten einen Duschbereich mit einer
Größe zwischen mindestens 100 x 80 cm
und maximal 120 x 90 cm.



► Ausführung auf S. 94-95

Blix Slim

5 NEU - 5 JAHRE
GARANTIE AUF ALLE
DUSCHABTRENNUNGEN
UND -TÜREN

EINFACHE MONTAGE
Für die Rahmenmontage benötigen Sie
lediglich ein paar Schrauben

GLASSCHUTZ
Das Glas ist durch die RAVAK-AntiCalc®
-Oberflächenbearbeitungstechnologie
geschützt

BLSCP4 Duschtrennung

Bestellnummer	Typ + Füllung (Glas)	Einstieg (mm)	Maße (mm)
X3BM40C00Z1	Duschtrennung BLSCP4-80 glanz+Transparent	485	786-800x786-800
X3BM40300Z1	Duschtrennung BLSCP4-80 schwarz+Transparent		
X3BM70C00Z1	Duschtrennung BLSCP4-90 glanz+Transparent	485	886-900x886-900
X3BM70300Z1	Duschtrennung BLSCP4-90 schwarz+Transparent		

Produkthöhe 1950 mm.

In der Ausführung

GLANZ SCHWARZ

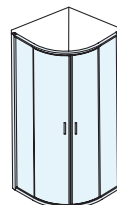

Empfohlene Duschtassen: Ronda, Elipso,
Elipso Pro, Elipso Pro Flat, Elipso Pro Chrome.

BLSRV2 Duschtrennung

Bestellnummer	Typ + Füllung (Glas)	Einstieg (mm)	Maße (mm)
X1LM40C00Z1	Duschtrennung BLSRV2-80 glanz+Transparent	410	786-800x786-800
X1LM40300Z1	Duschtrennung BLSRV2-80 schwarz+Transparent		
X1LM70C00Z1	Duschtrennung BLSRV2-90 glanz+Transparent	480	886-900x886-900
X1LM70300Z1	Duschtrennung BLSRV2-90 schwarz+Transparent		

Produkthöhe 1950 mm.

In der Ausführung

GLANZ SCHWARZ

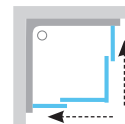
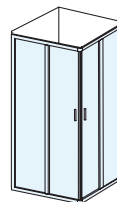

Empfohlene Duschtassen: Angela, Perseus,
Perseus Pro, Perseus Pro Flat, Perseus Pro Chrome.

BLSRV2K + BLSRV2K Duschtrennung

Bestellnummer	Typ + Füllung (Glas)	Maße (mm)
X1XM40C00Z1	Duschtrennung BLSRV2K-80 glanz+Transparent	786-800
X1XM40300Z1	Duschtrennung BLSRV2K-80 schwarz+Transparent	
X1XM70C00Z1	Duschtrennung BLSRV2K-90 glanz+Transparent	886-900
X1XM70300Z1	Duschtrennung BLSRV2K-90 schwarz+Transparent	
X1XMA0C00Z1	Duschtrennung BLSRV2K-100 glanz+Transparent	986-1000
X1XMA0300Z1	Duschtrennung BLSRV2K-100 schwarz+Transparent	
X1XMG0C00Z1	Duschtrennung BLSRV2K-120 glanz+Transparent	1186-1200
X1XMG0300Z1	Duschtrennung BLSRV2K-120 schwarz+Transparent	

Hinweis: Der aufgeführte Einstieg gilt für eine Kombination aus zwei identischen Größen.

Produkthöhe 1950 mm.

In der Ausführung

GLANZ SCHWARZ

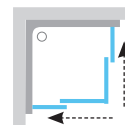
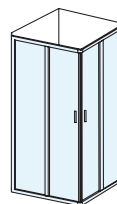

Empfohlene Duschtassen: Angela, Perseus,
Perseus Pro, Perseus Pro Flat, Perseus Pro Chrome,
Gigant, Gigant Pro, Gigant Pro Flat, Gigant Pro Chrome.

Variable Kombinationsmöglichkeiten:

A - BLSRV2K - wählen Sie eine Größe zwischen 80 und 120 cm,
B - BLSRV2K - wählen Sie eine Größe zwischen 80 und 120 cm.
Eine bequemere Duscharte ist zum Beispiel die Größe 80
x 120 cm).

Zur Komplettierung der Duschtrennung müssen
mindestens immer 2 Produkte bestellt werden, woraus sich
dann der Gesamtpreis für die Duschtrennung ergibt.
Das Produkt kann weder separat als Duschtür noch in
Kombination mit einer festen Wand verwendet werden!

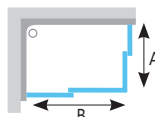

Füllungs- und Rahmendetaillausführung s. S.28. Weitere Ausführungsmöglichkeiten im Konfigurator Maßgeschneiderte Lösungen unter <https://www.ravak.at/at/massanfertigungen>

Der Radius bei Viertelkreis-Duschtrennungen beträgt R500.

Die Produkte werden standardmäßig innerhalb von 14 Tagen geliefert.

Achtung: Schauen Sie sich vor der Montage der Duschtrennung bitte die technischen Dokumente an. Die im Namen des Produkts angegebenen Zahlen geben nicht die genaue Produktgröße an.

Mehr unter www.ravak.de / www.ravak.at.

Bei der Montage einer Duschtrennung direkt auf dem Boden (ohne Duschtasse) gehen Sie vom Dokument mit dem Namen Bauvorbereitung aus, das sich in der Rubrik maßgeschneiderte Duschtrennungen unter www.ravak.de / www.ravak.at befindet.

BLSDP2 Duschtür (für Nischen oder in Kombination mit einer festen Wand)

In der Ausführung



Bestellnummer	Typ + Füllung (Glas)	Einstieg (mm)	Maße für Nischen (mm)	Maße mit BLSPS (mm)
X0PMA0C00Z1	Duschtür BLDP2-100 glanz+Transparent	400	977-1005	990-1018
X0PMA0300Z1	Duschabtrennung BLSDP2-100 schwarz+Transparent			
X0PMD0C00Z1	Duschabtrennung BLSDP2-110 glanz+Transparent	450	1077-1105	1090-1118
X0PMD0300Z1	Duschabtrennung BLSDP2-110 schwarz+Transparent			
X0PMG0C00Z1	Duschtür BLDP2-120 glanz+Transparent	500	1177-1205	1190-1218
X0PMG0300Z1	Duschabtrennung BLSDP2-120 schwarz+Transparent			

Produkthöhe 1950mm.

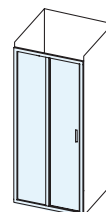

Empfohlene Duschtassen: Perseus, Perseus Pro, Perseus Pro Chrome, Gigant, Gigant Pro, Gigant Pro Flat, Gigant Pro Chrome.

BLSPS Feste Wand (zur Kombination mit BLSDP2)

In der Ausführung



Bestellnummer	Typ + Füllung (Glas)	Maße (mm)
X9BM40C00Z1	Duschabtrennung BLSPS-80 glanz+Transparent	785-800
X9BM40300Z1	Duschabtrennung BLSPS-80 schwarz+Transparent	
X9BM70C00Z1	Duschabtrennung BLSPS-90 glanz+Transparent	885-900
X9BM70300Z1	Duschabtrennung BLSPS-90 schwarz+Transparent	

Produkthöhe 1950mm.

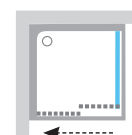
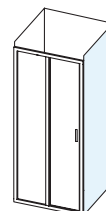
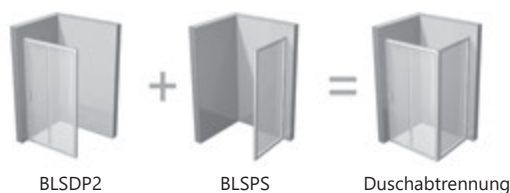

Empfohlene Duschtassen: Perseus, Perseus Pro, Perseus Pro Flat, Perseus Pro Chrome, Gigant, Gigant Pro, Gigant Pro Flat, Gigant Pro Chrome.

BLSDP2 + BLSPS

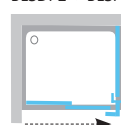

Verwendungsmöglichkeiten: Durch Kombination der feststehenden Wand BLSPS und der gewählten Duschtürgröße BLSDP2 erhalten Sie eine quadratische oder rechteckige Duschabtrennung in unterschiedlichen Größen.

Füllungs- und Rahmendetaillausführung s. S.28. Weitere Ausführungsmöglichkeiten im Konfigurator Maßgeschneiderte Lösungen unter <https://www.ravak.at/at/massanfertigungen>

Die Produkte werden standardmäßig innerhalb von 14 Tagen geliefert.

Achtung: Schauen Sie sich vor der Montage der Duschabtrennung bitte die technischen Dokumente an. Die im Namen des Produkts angegebenen Zahlen geben nicht die genaue Produktgröße an.

Mehr unter www.ravak.de / www.ravak.at.

Bei der Montage einer Duschabtrennung direkt auf dem Boden (ohne Duschtasse) gehen Sie vom Dokument mit dem Namen Bauvorbereitung aus, das sich in der Rubrik maßgeschneiderte Duschabtrennungen unter www.ravak.de / www.ravak.at befindet.



Duschabtrennungen Blix



Film Blix



Blix

Praktisch und gefällig



Zweckmäßiges Schiebetürsystem

Die Gleittüren sind platzsparend, da sie den Badbereich nicht tangieren. Das Wasser tropft nicht auf den Boden, somit besteht keine Rutschgefahr.



Einfache Wartung

Aufgrund des Klappmechanismus der Türflügel sind auch schwer zugängliche Stellen einfach zu erreichen.

Viertelkreis-Duschabtrennungen



BLCP4 - Vierteilige Viertelkreis-Duschabtrennung mit Schiebeelementen

Raumsparend und preisgünstig.
Duschabtrennung mit Glasfüllung und zuverlässigem Schiebemechanismus.

Baden Ihre Kinder gern? Mit der tiefen Sitzduschtasse Sabina ist das auch in einem kleinen Bad möglich.

► siehe S. 146

BLCP4 Sabina - Vierteilige Viertelkreis-Duschabtrennung mit Schiebeelementen und reduzierter Höhe

Reduzierte Variante des vorhergehenden Modells. Die Duschabtrennung ist zur Kombination mit der Minibadewanne Sabina konzipiert. Verbindet die Vorteile von Badewannen und Duschabtrennungen.



Eckduschabtrennungen

BLRV2 - vierteilige Duschabtrennung mit Schiebeelementen und Eckeinstieg

Quadratische Duschabtrennung mit großem Eckeinstieg ohne Kombinationsmöglichkeit hinsichtlich der Größe.

Widerstandsfähige Rahmenkonstruktion im modernen Design. Ergibt zusammen ein Produkt von langer Lebensdauer.



BLRV2K + BLRV2K - vierteilige Duschabtrennung mit Schiebeelementen und Eckeinstieg

Durch eine Kombination verschiedener Größen des Produkts BLRV2K erhält man eine quadratische bzw. rechteckige Duschabtrennung mit mittigem Einstieg.



Duschtüren



BLDP2 - Zweiteilige Schiebeduschtür

Perfekte Anpassungsfähigkeit. Wenn Sie die Verbreiterungsprofile (BLNPS) nutzen, können Sie dieses Produkt um bis zu 4 cm auf jeder Seite vergrößern. Die links- bzw. rechtsseitige Variante erhält man durch Drehen des Produkts.



Komplettieren Sie Ihre neue Duschtrennung mit einer Thermostatbatterie von RAVAK, durch welche die Wassertemperatur konstant gehalten wird - s. S. 390.

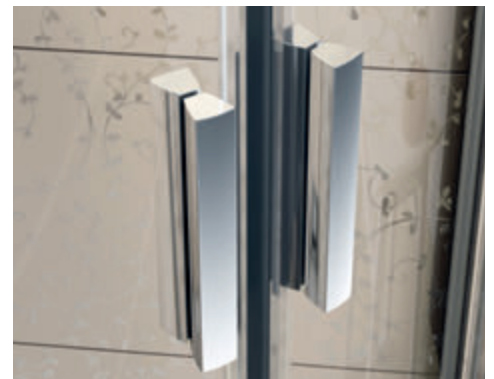

Mit dem ergonomischen Griff in der Farbe von glänzendem Aluminium öffnen Sie die Duschtüren einfach und bequem.

BLDP4 - Vierteilige Schiebeduschtür

Die breiteste Duschtür mit Einstieg in der Mitte, die auf dem Markt ist. Kombinieren Sie diese mit einer feststehenden RPS-Wand und Sie erhalten einen Duschbereich mit einer Größe von bis zu 100 x 200 cm.



BLDP2 + BLPS - Duschtür und feststehende Wand mit Eingang von vorne

Eine Eckduschabtrennung nach Ihren Vorstellungen.
Verbinden Sie die Duschtür mit einer feststehenden Wand und
Sie erhalten einen Duschbereich mit einer Größe zwischen
mindestens 100 x 80 cm und maximal 120 x 100 cm.

Durch die Chrome-Abflurinne
Runway ist ein einheitliches
Fußbodendesign gewährleistet.

► siehe S. 157

Duschtüren



BLDZ2 - Zweiteilige Falttür

Ist auch für kleinste Räume geeignet. Mit Falttüren erzielt man die größtmögliche Einstiegsbreite.

Dieser Griff wurde für Schiebe- und Falttüren optimiert. Damit haben Sie einen stabilen Haltegriff und einen einfach zu bedienenden Türöffner in Einem.





**BLDZ2 + BLPSZ - Duschtür und feststehende Wand
mit Eingang von vorne**

Mit der Kombination aus einer Falttür und einer feststehenden Wand können Sie einen beliebig großen Duschbereich schaffen. Die feststehende Wand kann nur mit der Falttür BLDZ2 kombiniert werden.

5 NEU - 5 JAHRE
GARANTIE AUF ALLE
DUSCHABTRENNUNGEN
UND -TÜREN

EINFACHE MONTAGE
Für die Rahmenmontage benötigen Sie
lediglich ein paar Schrauben

GLASSCHUTZ
Das Glas ist durch die RAVAK-AntiCalc®
-Oberflächenbearbeitungstechnologie
geschützt

BLCP4 Duschtrennung

Bestellnummer	Typ + Füllung (Glas)	Einstieg (mm)	Maße (mm)
3B240100Z1	Duschtrennung BLCP4-80 weiss+Transparent	490	780-800x780-800
3B240100ZG	Duschtrennung BLCP4-80 weiss+Grape		
3B240C00Z1	Duschtrennung BLCP4-80 glanz+Transparent		
3B240C00ZG	Duschtrennung BLCP4-80 glanz+Grape		
3B240U00Z1	Duschtrennung BLCP4-80 satin+Transparent		
3B240U00ZG	Duschtrennung BLCP4-80 satin+Grape		
3B270100Z1	Duschtrennung BLCP4-90 weiss+Transparent	565	880-900x880-900
3B270100ZG	Duschtrennung BLCP4-90 weiss+Grape		
3B270C00Z1	Duschtrennung BLCP4-90 glanz+Transparent		
3B270C00ZG	Duschtrennung BLCP4-90 glanz+Grape		
3B270U00Z1	Duschtrennung BLCP4-90 satin+Transparent		
3B270U00ZG	Duschtrennung BLCP4-90 satin+Grape		

Produktgröße 1900 mm.

In der Ausführung

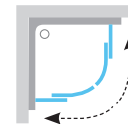
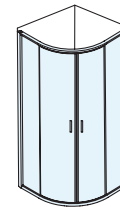

Empfohlene Duschtassen: Ronda, Elipso, Elipso Pro, Elipso Pro Flat, Elipso Pro Chrome.

BLCP4 Sabina Duschtrennung

Bestellnummer	Typ + Füllung (Glas)	Einstieg (mm)	Maße (mm)
3B240140Z1	Duschtrennung BLCP4-80 SABINA weiss+Transparent	490	780-800x780-800
3B240140ZG	Duschtrennung BLCP4-80 SABINA weiss+Grape		
3B240C40Z1	Duschtrennung BLCP4-80 SABINA glanz+Transparent		
3B240C40ZG	Duschtrennung BLCP4-80 SABINA glanz+Grape		
3B240U40Z1	Duschtrennung BLCP4-80 SABINA satin+Transparent		
3B240U40ZG	Duschtrennung BLCP4-80 SABINA satin+Grape		
3B270140Z1	Duschtrennung BLCP4-90 SABINA weiss+Transparent	565	880-900x880-900
3B270140ZG	Duschtrennung BLCP4-90 SABINA weiss+Grape		
3B270C40Z1	Duschtrennung BLCP4-90 SABINA glanz+Transparent		
3B270C40ZG	Duschtrennung BLCP4-90 SABINA glanz+Grape		
3B270U40Z1	Duschtrennung BLCP4-90 SABINA satin+Transparent		
3B270U40ZG	Duschtrennung BLCP4-90 SABINA satin+Grape		

Produktgröße 1750 mm.

In der Ausführung

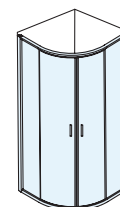

Empfohlene Duschtassen: Sabina.

BLRV2 Duschtrennung

Bestellnummer	Typ + Füllung (Glas)	Einstieg (mm)	Maße (mm)
1LV40100Z1	Duschtrennung BLRV2-80 weiss+Transparent	435	780-800x780-800
1LV40100ZG	Duschtrennung BLRV2-80 weiss+Grape		
1LV40C00Z1	Duschtrennung BLRV2-80 glanz+Transparent		
1LV40C00ZG	Duschtrennung BLRV2-80 glanz+Grape		
1LV40U00Z1	Duschtrennung BLRV2-80 satin+Transparent		
1LV40U00ZG	Duschtrennung BLRV2-80 satin+Grape		
1LV70100Z1	Duschtrennung BLRV2-90 weiss+Transparent	500	880-900x880-900
1LV70100ZG	Duschtrennung BLRV2-90 weiss+Grape		
1LV70C00Z1	Duschtrennung BLRV2-90 glanz+Transparent		
1LV70C00ZG	Duschtrennung BLRV2-90 glanz+Grape		
1LV70U00Z1	Duschtrennung BLRV2-90 satin+Transparent		
1LV70U00ZG	Duschtrennung BLRV2-90 satin+Grape		

Produktgröße 1900 mm.

In der Ausführung

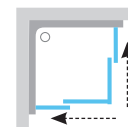
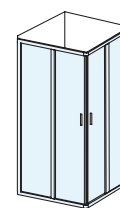

Empfohlene Duschtassen: Angela, Perseus, Perseus Pro, Perseus Pro Flat, Perseus Pro Chrome.

Füllungs- und Rahmendetaillausführung s. S.28. Weitere Ausführungsmöglichkeiten im Konfigurator Maßgeschneiderte Lösungen unter <https://www.ravak.at/at/massanfertigungen>

Der Radius bei Viertelkreis-Duschtrennungen beträgt R500.

Die Produkte werden standardmäßig innerhalb von 14 Tagen geliefert.

Achtung: Schauen Sie sich vor der Montage der Duschtrennung bitte die technischen Dokumente an. Die im Namen des Produkts angegebenen Zahlen geben nicht die genaue Produktgröße an.

Mehr unter www.ravak.de / www.ravak.at.

Bei der Montage einer Duschtrennung direkt auf dem Boden (ohne Duschtasse) gehen Sie vom Dokument mit dem Namen Bauvorbereitung aus, das sich in der Rubrik maßgeschneiderte Duschtrennungen unter www.ravak.de / www.ravak.at befindet.



LEISE IM BETRIEB
Geräuscharm in der Nutzung

BLRV2K + BLRV2K Duschtrennung

Bestellnummer	Typ + Füllung (Glas)	Einstieg (mm)	Maße (mm)
1XV40100Z1	Duschtrennung BLRV2K-80 weiss+Transparent	435	780-800
1XV40100ZG	Duschtrennung BLRV2K-80 weiss+Grape		
1XV40C00Z1	Duschtrennung BLRV2K-80 glanz+Transparent		
1XV40C00ZG	Duschtrennung BLRV2K-80 glanz+Grape		
1XV40U00Z1	Duschtrennung BLRV2K-80 satin+Transparent		
1XV40U00ZG	Duschtrennung BLRV2K-80 satin+Grape		
1XV70100Z1	Duschtrennung BLRV2K-90 weiss+Transparent	500	880-900
1XV70100ZG	Duschtrennung BLRV2K-90 weiss+Grape		
1XV70C00Z1	Duschtrennung BLRV2K-90 glanz+Transparent		
1XV70C00ZG	Duschtrennung BLRV2K-90 glanz+Grape		
1XV70U00Z1	Duschtrennung BLRV2K-90 satin+Transparent		
1XV70U00ZG	Duschtrennung BLRV2K-90 satin+Grape		
1XVA0100Z1	Duschtrennung BLRV2K-100 weiss+Transparent	575	980-1000
1XVA0100ZG	Duschtrennung BLRV2K-100 weiss+Grape		
1XVA0C00Z1	Duschtrennung BLRV2K-100 glanz+Transparent		
1XVA0C00ZG	Duschtrennung BLRV2K-100 glanz+Grape		
1XVA0U00Z1	Duschtrennung BLRV2K-100 satin+Transparent		
1XVA0U00ZG	Duschtrennung BLRV2K-100 satin+Grape		
1XVD0100Z1	Duschtrennung BLRV2K-110 weiss+Transparent	575	1080-1100
1XVD0100ZG	Duschtrennung BLRV2K-110 weiss+Grape		
1XVD0C00Z1	Duschtrennung BLRV2K-110 glanz+Transparent		
1XVD0C00ZG	Duschtrennung BLRV2K-110 glanz+Grape		
1XVD0U00Z1	Duschtrennung BLRV2K-110 satin+Transparent		
1XVD0U00ZG	Duschtrennung BLRV2K-110 satin+Grape		
1XVG0100Z1	Duschtrennung BLRV2K-120 weiss+Transparent	575	1180-1200
1XVG0100ZG	Duschtrennung BLRV2K-120 weiss+Grape		
1XVG0C00Z1	Duschtrennung BLRV2K-120 glanz+Transparent		
1XVG0C00ZG	Duschtrennung BLRV2K-120 glanz+Grape		
1XVG0U00Z1	Duschtrennung BLRV2K-120 satin+Transparent		
1XVG0U00ZG	Duschtrennung BLRV2K-120 satin+Grape		

Hinweis: Der aufgeführte Einstieg gilt für eine Kombination aus zwei identischen Größen. Produkthöhe 1900 mm.

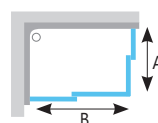

In der Ausführung

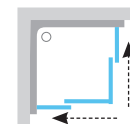
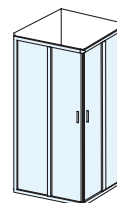

Empfohlene Duschtassen: Angela, Perseus, Perseus Pro, Perseus Pro Flat, Perseus Pro Chrome, Gigant, Gigant Pro, Gigant Pro Flat, Gigant Pro Chrome.

Variable Kombinationsmöglichkeiten:

A - BLRV2K - wählen Sie eine Größe zwischen 80 und 120 cm, B - BLRV2K - wählen Sie eine Größe zwischen 80 und 120 cm. Eine bequemere Duschart ist zum Beispiel die Größe 80 x 120 cm).

Zur Komplettierung der Duschtrennung müssen mindestens immer 2 Produkte bestellt werden, woraus sich dann der Gesamtpreis für die Duschtrennung ergibt. Das Produkt kann weder separat als Duschtür noch in Kombination mit einer festen Wand verwendet werden!

BLDP2 Duschtür (für Nischen oder in Kombination mit BLPS)

Bestellnummer	Typ + Füllung (Glas)	Einstieg (mm)	Maße (mm)
0PVA0100Z1	Duschtür BLDP2-100 weiss+Transparent	410	970-1010
0PVA0100ZG	Duschtür BLDP2-100 weiss+Grape		
0PVA0C00Z1	Duschtür BLDP2-100 glanz+Transparent		
0PVA0C00ZG	Duschtür BLDP2-100 glanz+Grape		
0PVA0U00Z1	Duschtür BLDP2-100 satin+Transparent		
0PVA0U00ZG	Duschtür BLDP2-100 satin+Grape		
0PVD0100Z1	Duschtür BLDP2-110 weiss+Transparent	460	1070-1110
0PVD0100ZG	Duschtür BLDP2-110 weiss+Grape		
0PVD0C00Z1	Duschtür BLDP2-110 glanz+Transparent		
0PVD0C00ZG	Duschtür BLDP2-110 glanz+Grape		
0PVD0U00Z1	Duschtür BLDP2-110 satin+Transparent		
0PVD0U00ZG	Duschtür BLDP2-110 satin+Grape		
0PVG0100Z1	Duschtür BLDP2-120 weiss+Transparent	510	1170-1210
0PVG0100ZG	Duschtür BLDP2-120 weiss+Grape		
0PVG0C00Z1	Duschtür BLDP2-120 glanz+Transparent		
0PVG0C00ZG	Duschtür BLDP2-120 glanz+Grape		
0PVG0U00Z1	Duschtür BLDP2-120 satin+Transparent		
0PVG0U00ZG	Duschtür BLDP2-120 satin+Grape		

Produkthöhe 1900 mm.

In der Ausführung

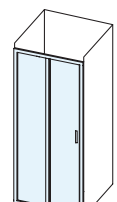

Empfohlene Duschtassen: Perseus, Perseus Pro, Perseus Pro Chrome, Gigant, Gigant Pro, Gigant Pro Flat, Gigant Pro Chrome.

Füllungs- und Rahmendetaillausführung s. S.28. Weitere Ausführungsmöglichkeiten im Konfigurator Maßgeschneiderte Lösungen unter <https://www.ravak.at/at/massanfertigungen>

Die Produkte werden standardmäßig innerhalb von 14 Tagen geliefert.

Achtung: Schauen Sie sich vor der Montage der Duschtrennung bitte die technischen Dokumente an. Die im Namen des Produkts angegebenen Zahlen geben nicht die genaue Produktgröße an.

Mehr unter www.ravak.de / www.ravak.at.

Bei der Montage einer Duschtrennung direkt auf dem Boden (ohne Duschtasse) gehen Sie vom Dokument mit dem Namen Bauvorbereitung aus, das sich in der Rubrik maßgeschneiderte Duschtrennungen unter www.ravak.de / www.ravak.at befindet.

5

NEU - 5 JAHRE
GARANTIE AUF ALLE
DUSCHABTRENnungen
UND -TÜREN



EINFACHE MONTAGE
Für die Rahmenmontage benötigen Sie
lediglich ein paar Schrauben



GLASSCHUTZ
Das Glas ist durch die RAVAK-AntiCalc®
-Oberflächenbearbeitungstechnologie
geschützt

BLDP4 Duschtür (für Nischen oder in Kombination mit BLPS)

Bestellnummer	Typ + Füllung (Glas)	Einstieg (mm)	Maße (mm)
0YVG0100Z1	Duschtür BLDP4-120 weiss+Transparent	493	1170-1210
0YVG0100ZG	Duschtür BLDP4-120 weiss+Grape		
0YVG0C00Z1	Duschtür BLDP4-120 glanz+Transparent		
0YVG0C00ZG	Duschtür BLDP4-120 glanz+Grape		
0YVG0U00Z1	Duschtür BLDP4-120 satin+Transparent		
0YVG0U00ZG	Duschtür BLDP4-120 satin+Grape		
0YVJ0100Z1	■ Duschtür BLDP4-130 weiss+Transparent	543	1270-1310
0YVJ0100ZG	■ Duschtür BLDP4-130 weiss+Grape		
0YVJ0C00Z1	■ Duschtür BLDP4-130 glanz+Transparent		
0YVJ0C00ZG	■ Duschtür BLDP4-130 glanz+Grape		
0YVJ0U00Z1	■ Duschtür BLDP4-130 satin+Transparent		
0YVJ0U00ZG	■ Duschtür BLDP4-130 satin+Grape		
0YVM0100Z1	■ Duschtür BLDP4-140 weiss+Transparent	593	1370-1410
0YVM0100ZG	■ Duschtür BLDP4-140 weiss+Grape		
0YVM0C00Z1	■ Duschtür BLDP4-140 glanz+Transparent		
0YVM0C00ZG	■ Duschtür BLDP4-140 glanz+Grape		
0YVM0U00Z1	■ Duschtür BLDP4-140 satin+Transparent		
0YVM0U00ZG	■ Duschtür BLDP4-140 satin+Grape		
0YVP0100Z1	■ Duschtür BLDP4-150 weiss+Transparent	643	1470-1510
0YVP0100ZG	■ Duschtür BLDP4-150 weiss+Grape		
0YVP0C00Z1	■ Duschtür BLDP4-150 glanz+Transparent		
0YVP0C00ZG	■ Duschtür BLDP4-150 glanz+Grape		
0YVP0U00Z1	■ Duschtür BLDP4-150 satin+Transparent		
0YVP0U00ZG	■ Duschtür BLDP4-150 satin+Grape		
0YVS0100Z1	■ Duschtür BLDP4-160 weiss+Transparent	693	1570-1610
0YVS0100ZG	■ Duschtür BLDP4-160 weiss+Grape		
0YVS0C00Z1	■ Duschtür BLDP4-160 glanz+Transparent		
0YVS0C00ZG	■ Duschtür BLDP4-160 glanz+Grape		
0YVS0U00Z1	■ Duschtür BLDP4-160 satin+Transparent		
0YVS0U00ZG	■ Duschtür BLDP4-160 satin+Grape		
0YVV0100Z1	■ Duschtür BLDP4-170 weiss+Transparent	743	1670-1710
0YVV0100ZG	■ Duschtür BLDP4-170 weiss+Grape		
0YVV0C00Z1	■ Duschtür BLDP4-170 glanz+Transparent		
0YVV0C00ZG	■ Duschtür BLDP4-170 glanz+Grape		
0YVV0U00Z1	■ Duschtür BLDP4-170 satin+Transparent		
0YVV0U00ZG	■ Duschtür BLDP4-170 satin+Grape		
0YVY0100Z1	■ Duschtür BLDP4-180 weiss+Transparent	793	1770-1810
0YVY0100ZG	■ Duschtür BLDP4-180 weiss+Grape		
0YVY0C00Z1	■ Duschtür BLDP4-180 glanz+Transparent		
0YVY0C00ZG	■ Duschtür BLDP4-180 glanz+Grape		
0YVY0U00Z1	■ Duschtür BLDP4-180 satin+Transparent		
0YVY0U00ZG	■ Duschtür BLDP4-180 satin+Grape		
0YVL0100Z1	■ Duschtür BLDP4-190 weiss+Transparent	843	1870-1910
0YVL0100ZG	■ Duschtür BLDP4-190 weiss+Grape		
0YVL0C00Z1	■ Duschtür BLDP4-190 glanz+Transparent		
0YVL0C00ZG	■ Duschtür BLDP4-190 glanz+Grape		
0YVL0U00Z1	■ Duschtür BLDP4-190 satin+Transparent		
0YVL0U00ZG	■ Duschtür BLDP4-190 satin+Grape		
0YVK0100Z1	■ Duschtür BLDP4-200 weiss+Transparent	893	1970-2010
0YVK0100ZG	■ Duschtür BLDP4-200 weiss+Grape		
0YVK0C00Z1	■ Duschtür BLDP4-200 glanz+Transparent		
0YVK0C00ZG	■ Duschtür BLDP4-200 glanz+Grape		
0YVK0U00Z1	■ Duschtür BLDP4-200 satin+Transparent		
0YVK0U00ZG	■ Duschtür BLDP4-200 satin+Grape		

Produktgröße 1900 mm.

■ Die Lieferzeit beträgt 6 Wochen.

In der Ausführung

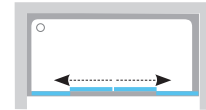
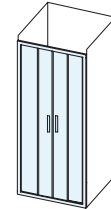

Empfohlene Duschtassen: Gigant, Gigant Pro, Gigant Pro Flat, Gigant Pro Chrome.

Füllungs- und Rahmendetaillausführung s. S.28. Weitere Ausführungsmöglichkeiten im Konfigurator Maßgeschneiderte Lösungen unter <https://www.ravak.at/at/massanfertigungen>

Die Produkte werden standardmäßig innerhalb von 14 Tagen geliefert.

Achtung: Schauen Sie sich vor der Montage der Duschtrennung bitte die technischen Dokumente an. Die im Namen des Produkts angegebenen Zahlen geben nicht die genaue Produktgröße an.

Mehr unter www.ravak.de / www.ravak.at.

Bei der Montage einer Duschtrennung direkt auf dem Boden (ohne Duschtasse) gehen Sie vom Dokument mit dem Namen Bauvorbereitung aus, das sich in der Rubrik maßgeschneiderte Duschtrennungen unter www.ravak.de / www.ravak.at befindet.



LEISE IM BETRIEB
Geräuscharm in der Nutzung

BLPS Feste Wand

Bestellnummer	Typ + Füllung (Glas)	Maße (mm)
9BH40100Z1	Feststehende Wand BLPS-80 weiss+Transparent	770-790
9BH40100ZG	Feststehende Wand BLPS-80 weiss+Grape	
9BH40C00Z1	Feststehende Wand BLPS-80 glanz+Transparent	
9BH40C00ZG	Feststehende Wand BLPS-80 glanz+Grape	
9BH40U00Z1	Feststehende Wand BLPS-80 satin+Transparent	
9BH40U00ZG	Feststehende Wand BLPS-80 satin+Grape	
9BH70100Z1	Feststehende Wand BLPS-90 weiss+Transparent	870-890
9BH70100ZG	Feststehende Wand BLPS-90 weiss+Grape	
9BH70C00Z1	Feststehende Wand BLPS-90 glanz+Transparent	
9BH70C00ZG	Feststehende Wand BLPS-90 glanz+Grape	
9BH70U00Z1	Feststehende Wand BLPS-90 satin+Transparent	
9BH70U00ZG	Feststehende Wand BLPS-90 satin+Grape	
9BHA0100Z1	Feststehende Wand BLPS-100 weiss+Transparent	970-990
9BHA0100ZG	Feststehende Wand BLPS-100 weiss+Grape	
9BHA0C00Z1	Feststehende Wand BLPS-100 glanz+Transparent	
9BHA0C00ZG	Feststehende Wand BLPS-100 glanz+Grape	
9BHA0U00Z1	Feststehende Wand BLPS-100 satin+Transparent	
9BHA0U00ZG	Feststehende Wand BLPS-100 satin+Grape	

Produktgröße 1900mm.

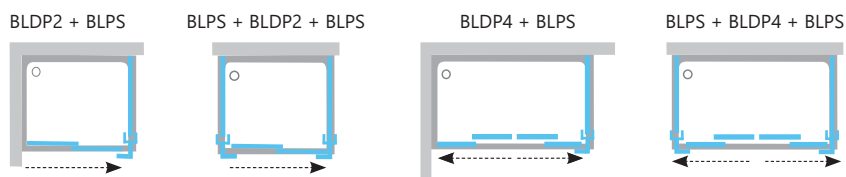
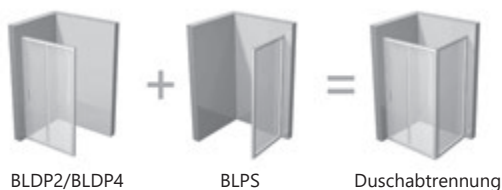

In der Ausführung



VERBREITERUNGSPROFIL GLAS-KLAPPMECHANISMUS



GLASDICKE L/R-VARIANTE

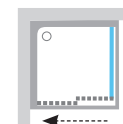
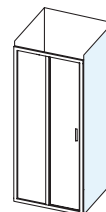

Empfohlene Duschtassen: Perseus, Perseus Pro, Perseus Pro Flat, Perseus Pro Chrome, Gigant, Gigant Pro, Gigant Pro Flat, Gigant Pro Chrome.

Verwendungsmöglichkeiten: Durch die Kombination einer feststehenden BLPS-Wand mit dem gewählten Duschtürtyp erhalten Sie eine quadratische oder rechteckige Duschabtrennung in unterschiedlichen Größen. Sie können unter den oben aufgeführten Kombinationen wählen.

Zur Komplettierung der Duschabtrennung müssen mindestens immer 2 Produkte bestellt werden, woraus sich dann der Gesamtpreis für die Duschabtrennung ergibt.

Füllungs- und Rahmendetaillausführung s. S.28. Weitere Ausführungsmöglichkeiten im Konfigurator Maßgeschneiderte Lösungen unter <https://www.ravak.at/at/massanfertigungen>

Die Produkte werden standardmäßig innerhalb von 14 Tagen geliefert.

Achtung: Schauen Sie sich vor der Montage der Duschabtrennung bitte die technischen Dokumente an. Die im Namen des Produkts angegebenen Zahlen geben nicht die genaue Produktgröße an.

Mehr unter www.ravak.de / www.ravak.at.

Bei der Montage einer Duschabtrennung direkt auf dem Boden (ohne Duschtasse) gehen Sie vom Dokument mit dem Namen Bauvorbereitung aus, das sich in der Rubrik maßgeschneiderte Duschabtrennungen unter www.ravak.de / www.ravak.at befindet.

5

NEU - 5 JAHRE
GARANTIE AUF ALLE
DUSCHABTRENNUNGEN
UND -TÜREN



EINFACHE MONTAGE
Für die Rahmenmontage benötigen Sie
lediglich ein paar Schrauben



GLASSCHUTZ
Das Glas ist durch die RAVAK-AntiCalc®
-Oberflächenbearbeitungstechnologie
geschützt

BLDZ2 Duschtür (für Nischen oder in Kombination mit BLPSZ)

Bestellnummer	Typ + Füllung (Glas)	Einstieg (mm)	Maße (mm)
X01H10C00Z1	Duschtür BLDZ2-70 glanz+Transparent	453	670-710
X01H40C00Z1	Duschtür BLDZ2-80 glanz+Transparent	553	770-810
X01H70C00Z1	Duschtür BLDZ2-90 glanz+Transparent	654	870-910

Produkthöhe 1900 mm.

In der Ausführung

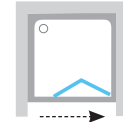

Empfohlene Duschtassen: Aneta, Angela, Perseus, Perseus Pro, Perseus Pro Flat, Perseus Pro Chrome, Gigant, Gigant Pro, Gigant Pro Flat, Gigant Pro Chrome.

BLPSZ Feste Wand (zur Kombination mit BLDZ2)

Bestellnummer	Typ + Füllung (Glas)	Maße (mm)
X93H40C00Z1	Feststehende Wand BLPS-80 glanz+Transparent	780-800
X93H70C00Z1	Feststehende Wand BLPS-90 glanz+Transparent	880-900

Produkthöhe 1900 mm.

In der Ausführung

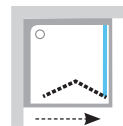
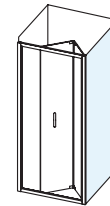

Empfohlene Duschtassen: Aneta, Angela, Perseus, Perseus Pro, Perseus Pro Flat, Perseus Pro Chrome, Gigant, Gigant Pro, Gigant Pro Flat, Gigant Pro Chrome.

Zur Komplettierung der Duschtrennung müssen mindestens immer 2 Produkte bestellt werden, woraus sich dann der Gesamtpreis für die Duschtrennung ergibt.



Füllungs- und Rahmendetaillausführung s. S.28. Weitere Ausführungsmöglichkeiten im Konfigurator Maßgeschneiderte Lösungen unter <https://www.ravak.at/at/massanfertigungen>

Die Produkte werden standardmäßig innerhalb von 14 Tagen geliefert.

Achtung: Schauen Sie sich vor der Montage der Duschtrennung bitte die technischen Dokumente an. Die im Namen des Produkts angegebenen Zahlen geben nicht die genaue Produktgröße an.

Mehr unter www.ravak.de / www.ravak.at.

Bei der Montage einer Duschtrennung direkt auf dem Boden (ohne Duschtasse) gehen Sie vom Dokument mit dem Namen Bauvorbereitung aus, das sich in der Rubrik maßgeschneiderte Duschtrennungen unter www.ravak.de / www.ravak.at befindet.



LEISE IM BETRIEB
Geräuscharm in der Nutzung

BLNPS Verbreiterungsprofil

Obj.č.	Typ	Výška (mm)
E77880111900B	Verbreiterungsprofil BLNPS weiss	1900
E778801C1900B	Verbreiterungsprofil BLNPS glanz	
E778801U1900B	Verbreiterungsprofil BLNPS satin	

In der Ausführung



Verwendungsmöglichkeiten: Kann für alle Blix-Produkte (außer BLDP4, BLDZ2, BLPSZ) verwendet werden.

Befestigungs- und Verbreiterungsprofile



VERBREITERUNGSPROFIL

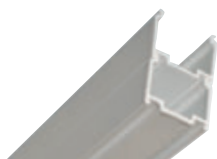

Verbreiterungsprofile

Die Duschabtrennung bzw. Duschtür kann auf jeder Seite jeweils um 2 cm verbreitert werden.

Verbreiterungsprofile werden von uns für folgende Serien angeboten: Pivot, 10°, Blix und Objekt.



Befestigungsprofil

Dient zur Befestigung der Duschabtrennung bzw. Duschtür an der Wand.

Wird nicht separat geliefert, sondern gehört – sofern erforderlich – zum Lieferumfang des Produkts.

Neu um 10 cm höher und
in schwarzer Variante.



Duschabtrennungen Objekt



Objekt

Am zuverlässigsten und
noch höher

Neu um 10 cm höher

Modelle in der Premium-Höhe sehen im Badezimmer
besser aus und garantieren gleichzeitig einen bequemen
Zugang zur Dusche.



Absolut zuverlässig

Dank verstärkten Profilen und dem patentierten
AntiBlock-System dient die Duschtrennung
auch bei häufigerem Gebrauch lange und hält
auch einer schonungsloseren Behandlung stand.

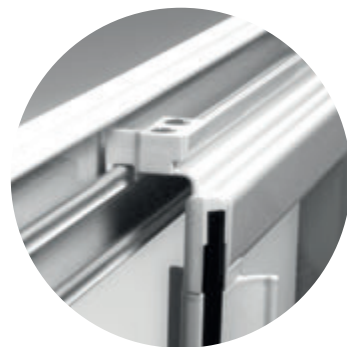

Viertelkreis-Duschabtrennungen



SKCP4 - Vierteilige Viertelkreis-Duschabtrennung mit Schiebeelementen

Die meistverkaufte Duschabtrennung mit Rahmen. Charakteristisch für diese Duschabtrennung ist die zeitlose Konstruktion sowie die hochwertige Oberflächenbearbeitung.



Baden Ihre Kinder gern? Mit der tiefen Sitzduschtasse Sabina ist das auch in einem kleinen Bad möglich.

► siehe S. 146

SKCP4 Sabina - Vierteilige Viertelkreis-Duschabtrennung mit Schiebeelementen und reduzierter Höhe

Reduzierte Variante des vorhergehenden Modells. Die Duschabtrennung ist zur Kombination mit der Minibadewanne Sabina konzipiert. Verbindet die Vorteile von Badewannen und Duschabtrennungen.

Viertelkreis-Duschabtrennungen

Eckduschabtrennungen

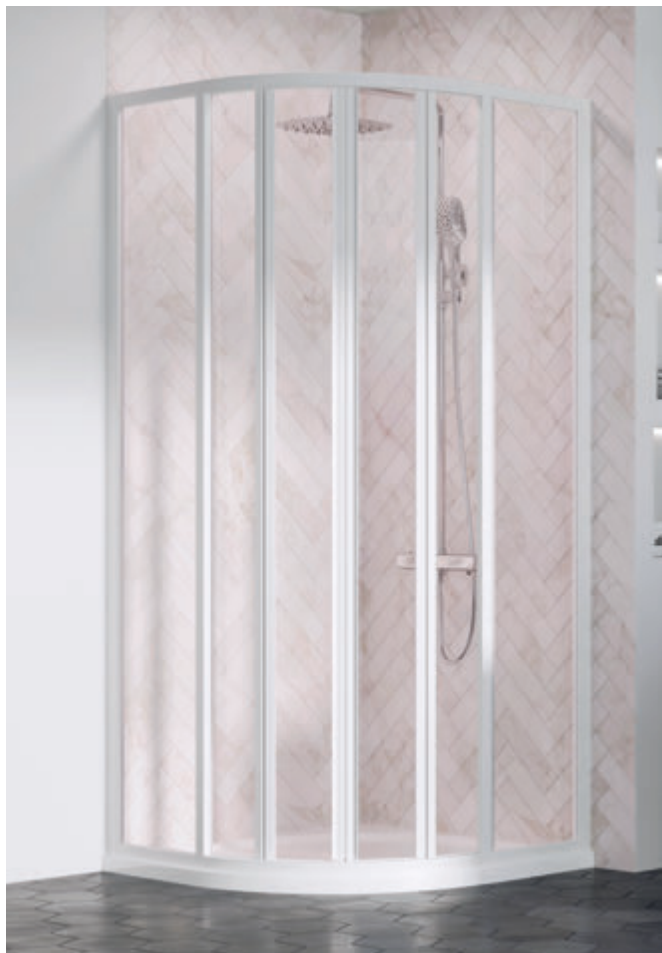
SKKP6 - Sechsteilige Viertelkreis-Duschabtrennung mit Schiebeelementen

In sechs Teile unterteilte glatte Füllungen garantieren eine störungsfreie Verwendung und sind nahezu unzerstörbar.

Sehr einfache Montage.
Wird im zusammengebauten Zustand geliefert, muss nur noch angeschraubt und abgedichtet werden.



► Ausführung auf S. 121-126

SRV2-S + SRV2-S - vierteilige Duschabtrennung mit Schiebeelementen und EckEinstieg

Die preisgünstigste Duschabtrennung der Serie Objekt. Durch eine Kombination verschiedener Größen des Produkts SRV2-S erhalten Sie entweder eine quadratische oder eine rechteckige Duschabtrennung.

Gönnen Sie sich mehr Komfort in Ihrer Duschabtrennung - mit einem Duschsitz siehe S. 130.



Eckduschabtrennungen



ASRV3 + ASRV3 - Sechsteilige Duschabtrennung mit Schiebeelementen und Eckeinstieg

Der breiteste Eckeinstieg aller Eckduschen der Serie Objekt. Durch eine Kombination verschiedener Größen des Produkts ASRV3 erhalten Sie entweder eine quadratische oder eine rechteckige Duschabtrennung.

Rahmenduschabtrennungen bieten einen optimalen Schutz gegen Spritzwasser. Je höher das untere waagrechte Profil, umso besser schützt es. Die Duschkabine oder -tür hält somit auch beim intensiven Duschen Wasser zurück.



Wenn Sie sich für eine Duschtür mit feststehender Wand entscheiden, passt neben die Duschabtrennung sogar noch eine Waschmaschine.

ASDP3 + APSS - Duschtür und feststehende Wand mit Eingang von vorne

Eine Duschabtrennung nach Ihren Vorstellungen. Kombinieren Sie die Duschtür mit einer feststehenden RPS-Wand und Sie erhalten einen Duschbereich von bis zu 120 x 90 cm.



ASDP3 - Dreiteilige Schiebeduschtür

Extrem widerstandsfähig – eine geradezu unzerstörbare Duschtür. Auch für den kommerziellen Betrieb gut geeignet.



SDZ2 - Zweiteilige Falttür

Ist auch für kleinste Nischen mit einer Breite von 67 bis -71 cm geeignet. Mit Falttüren erzielt man eine maximale Einstiegsbreite.

► Ausführung auf S. 120-126

Duschtüren



SDZ3 - Dreiteilige Falttür

Eine breitere Ausführung des vorhergehenden Modells. Ist für Bereiche mit einer Breite von 77 bis 101 cm geeignet.

Die Duschtüren SDZ2, SDZ3 und SDOP können nur mit feststehenden PSS-Wänden kombiniert werden. Die Duschtüren ASDP3 können nur mit feststehenden APSS-Wänden kombiniert werden.



SDOP - Drehtür

Die einfachste Konstruktion und daher die preisgünstigste Duschtürvariante innerhalb dieser Serie.



Viertelkreis-Duschabtrennungen Eckduschabtrennungen



SKCP4 black - Vierteilige Viertelkreis-Duschabtrennung mit Schiebeelementen

Die meistverkaufte Duschabtrennung mit Rahmen. Charakteristisch für diese Duschabtrennung ist die zeitlose Konstruktion sowie die hochwertige Oberflächenbearbeitung.

SRV2-S black + SRV2-S black - vierteilige Duschabtrennung mit Schiebeelementen und Eckeinstieg

Die preisgünstigste Duschabtrennung der Serie Objekt. Durch eine Kombination verschiedener Größen des Produkts SRV2-S erhalten Sie entweder eine quadratische oder eine rechteckige Duschabtrennung.

SKKP6 black - Sechsteilige Viertelkreis-Duschabtrennung mit Schiebeelementen

Die preisgünstigste Viertelkreis-Duschabtrennung im RAVAK-Sortiment. Dank der Aufteilung der Füllung in sechs Teile ist die Duschabtrennung besonders widerstandsfähig.



Eckduschabtrennungen

Duschtüren

**ASRV3 black + ASRV3 black - Sechsteilige
Duschabtrennung mit Schiebeelementen und EckEinstieg**

Der breiteste EckEinstieg aller Eckduschen der Serie Objekt. Durch eine Kombination verschiedener Größen des Produkts ASRV3 erhalten Sie entweder eine quadratische oder eine rechteckige Duschabtrennung.

ASDP3 black - Dreiteilige Schiebeduschtür

Extrem widerstandsfähig – eine geradezu unzerstörbare Duschtür. Auch für den kommerziellen Betrieb gut geeignet.

**ASDP3 black
+ APSS black - Duschtür und
feststehende Wand mit Eingang von vorne**

Eine Duschabtrennung nach Ihren Vorstellungen. Kombinieren Sie die Duschtür mit einer feststehenden RPS-Wand und Sie erhalten einen Duschbereich von bis zu 120 x 90 cm.

Objekt

5 NEU - 5 JAHRE GARANTIE AUF ALLE DUSCHABTRENNUNGEN UND -TÜREN

10 10 JAHRE GARANTIE AUF DEN ANTI-BLOCK-MECHANISMUS
Auf die technische AntiBlock-Lösung gewährt RAVAK eine zehnjährige Garantie

EINFACHE MONTAGE
Sehr einfache Montage
Wird im montierten Zustand geliefert

SKCP4 Duschabtrennung

Bestellnummer	Typ + Füllung (Glas/Kunststoff)	Einstieg (mm)	Maße (mm)
3114O10211	Duschabtrennung SKCP4-80 weiss+Pearl	500	775-795x775-795
3114O102Z1	Duschabtrennung SKCP4-80 weiss+Transparent		
3114O102ZG	Duschabtrennung SKCP4-80 weiss+Grape		
3114OU0211	Duschabtrennung SKCP4-80 satin+Pearl		
3114OU02Z1	Duschabtrennung SKCP4-80 satin+Transparent		
3114OU02ZG	Duschabtrennung SKCP4-80 satin+Grape		
3114O30211	Duschabtrennung SKCP4-80 195 schwarz+Pearl		
3114O302Z1	Duschabtrennung SKCP4-80 195 schwarz+Transparent		
3114O302ZG	Duschabtrennung SKCP4-80 195 schwarz+Grape		
3117O10211	Duschabtrennung SKCP4-90 weiss+Pearl		
3117O102Z1	Duschabtrennung SKCP4-90 weiss+Transparent		
3117O102ZG	Duschabtrennung SKCP4-90 weiss+Grape		
3117OU0211	Duschabtrennung SKCP4-90 satin+Pearl		
3117OU02Z1	Duschabtrennung SKCP4-90 satin+Transparent		
3117OU02ZG	Duschabtrennung SKCP4-90 satin+Grape		
3117O30211	Duschabtrennung SKCP4-90 195 schwarz+Pearl		
3117O302Z1	Duschabtrennung SKCP4-90 195 schwarz+Transparent		
3117O302ZG	Duschabtrennung SKCP4-90 195 schwarz+Grape		

Produktgröße 1950 mm.

Die Lieferzeit der Farbausführung black beträgt bis zu 5 Wochen.

In der Ausführung

SATIN WEISS SCHWARZ

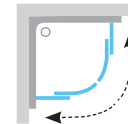
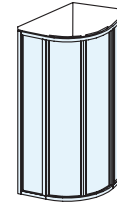

Empfohlene Duschtassen: Ronda, Elipso, Elipso Pro, Elipso Pro Flat, Elipso Pro Chrome, Sabina.

Die Duschabtrennung SKCP4 können Sie auch in Kombination mit der festen Wand PSS auf einer Seite installieren. Somit benötigen Sie nur eine Trennwand zur Komplettierung der gesamten Duschabtrennung.

SKCP4 Sabina Duschabtrennung

Bestellnummer	Typ + Füllung (Glas/Kunststoff)	Einstieg (mm)	Maße (mm)
31144V10011	Duschabtrennung SABINA SKCP4-80 weiss+Pearl	500	775-795x775-795
31144VU0011	Duschabtrennung SABINA SKCP4-80 satin+Pearl		
31177V10011	Duschabtrennung SABINA SKCP4-90 weiss+Pearl	550	875-895x875-895
31177VU0011	Duschabtrennung SABINA SKCP4-90 satin+Pearl		

Produktgröße 1700 mm.

In der Ausführung

SATIN WEISS

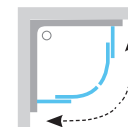
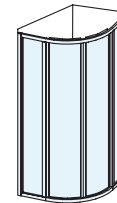

Empfohlene Duschtassen: Sabina.

SKKP6 Duschabtrennung

Bestellnummer	Typ + Füllung (Glas/Kunststoff)	Einstieg (mm)	Maße (mm)
3204O10211	Duschabtrennung SKKP6-80 weiss+Pearl	460	775-795x775-795
3204O102Z1	Duschabtrennung SKKP6-80 weiss+Transparent		
3204O102ZG	Duschabtrennung SKKP6-80 weiss+Grape		
3204O30211	Duschabtrennung SKKP6-80 195 schwarz+Pearl		
3204O302Z1	Duschabtrennung SKKP6-80 195 schwarz+Transparent		
3204O302ZG	Duschabtrennung SKKP6-80 195 schwarz+Grape		
3207O10211	Duschabtrennung SKKP6-90 weiss+Pearl	550	875-895x875-895
3207O102Z1	Duschabtrennung SKKP6-90 weiss+Transparent		
3207O102ZG	Duschabtrennung SKKP6-90 weiss+Grape		
3207O30211	Duschabtrennung SKKP6-90 195 schwarz+Pearl		
3207O302Z1	Duschabtrennung SKKP6-90 195 schwarz+Transparent		
3207O302ZG	Duschabtrennung SKKP6-90 195 schwarz+Grape		

Produktgröße 1950 mm.

Die Lieferzeit der Farbausführung black beträgt bis zu 5 Wochen.

In der Ausführung

WEISS SCHWARZ

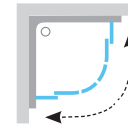
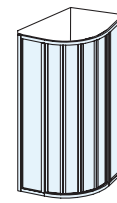
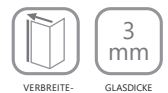

Empfohlene Duschtassen: Ronda, Elipso, Elipso Pro, Elipso Pro Flat, Elipso Pro Chrome.

Die Duschabtrennung SKKP6 können Sie auch in Kombination mit der festen Wand PSS auf einer Seite installieren. Somit benötigen Sie nur eine Trennwand zur Komplettierung der gesamten Duschabtrennung.

Füllungs- und Rahmendetaillausführung s. S.28. Weitere Ausführungsmöglichkeiten im Konfigurator Maßgeschneiderte Lösungen unter <https://www.ravak.at/at/massanfertigungen>

Der Radius bei Viertelkreis-Duschabtrennungen beträgt R500. Die Produkte werden standardmäßig innerhalb von 14 Tagen geliefert.

Achtung: Schauen Sie sich vor der Montage der Duschabtrennung bitte die technischen Dokumente an. Die im Namen des Produkts angegebenen Zahlen geben nicht die genaue Produktgröße an.

Mehr unter www.ravak.de / www.ravak.at.

Bei der Montage einer Duschabtrennung direkt auf dem Boden (ohne Duschtasse) gehen Sie vom Dokument mit dem Namen Bauvorbereitung aus, das sich in der Rubrik maßgeschneiderte Duschabtrennungen unter www.ravak.de / www.ravak.at befindet.



GLASSCHUTZ

Das Glas ist durch die RAVAK-AntiCalc®
-Oberflächenbearbeitungstechnologie
geschützt

SRV2-S + SRV2-S Duschtrennung

Bestellnummer	Typ + Füllung (Glas/Kunststoff)	Einstieg (mm)	Maße (mm)		
14V301O211	Duschtrennung SRV2-75 S weiss+Pearl	396	720 -740		
14V301O2Z1	Duschtrennung SRV2-75 S weiss+Transparent				
14V301O2ZG	■ Duschtrennung SRV2-75 S weiss+Grape				
14V30UO2Z1	Duschtrennung SRV2-75 S satin+Transparent				
14V30UO211	Duschtrennung SRV2-75 S satin+Pearl				
14V30UO2ZG	■ Duschtrennung SRV2-75 S satin+Grape				
14V303O211	Duschtrennung SRV2-75 195 S schwarz+Pearl	431	770 - 790		
14V303O2Z1	Duschtrennung SRV2-75 195 S schwarz+Transparent				
14V303O2ZG	Duschtrennung SRV2-75 195 S schwarz+Grape				
14V401O211	Duschtrennung SRV2-80 S weiss+Pearl				
14V401O2Z1	Duschtrennung SRV2-80 S weiss+Transparent				
14V401O2ZG	■ Duschtrennung SRV2-80 S weiss+Grape				
14V40UO2Z1	Duschtrennung SRV2-80 S satin+Transparent	431	770 - 790		
14V40UO211	Duschtrennung SRV2-80 S satin+Pearl				
14V40UO2ZG	■ Duschtrennung SRV2-80 S satin+Grape				
14V403O211	Duschtrennung SRV2-80 195 S schwarz+Pearl				
14V403O2Z1	Duschtrennung SRV2-80 195 S schwarz+Transparent				
14V403O2ZG	Duschtrennung SRV2-80 195 S schwarz+Grape				
14V701O211	Duschtrennung SRV2-90 S weiss+Pearl	504	870 - 890		
14V701O2Z1	Duschtrennung SRV2-90 S weiss+Transparent				
14V701O2ZG	■ Duschtrennung SRV2-90 S weiss+Grape				
14V70UO211	Duschtrennung SRV2-90 S satin+Pearl				
14V70UO2Z1	Duschtrennung SRV2-90 S satin+Transparent				
14V70UO2ZG	■ Duschtrennung SRV2-90 S satin+Grape				
14V703O211	Duschtrennung SRV2-90 195 S schwarz+Pearl	504	870 - 890		
14V703O2Z1	Duschtrennung SRV2-90 195 S schwarz+Transparent				
14V703O2ZG	Duschtrennung SRV2-90 195 S schwarz+Grape				
14VA01O211	Duschtrennung SRV2-100 S weiss+Pearl			530	970 - 990
14VA01O2Z1	Duschtrennung SRV2-100 S weiss+Transparent				
14VA01O2ZG	■ Duschtrennung SRV2-100 S weiss+Grape				
14VA0UO2Z1	Duschtrennung SRV2-100 S satin+Transparent				
14VA0UO211	Duschtrennung SRV2-100 S satin+Pearl				
14VA0UO2ZG	■ Duschtrennung SRV2-100 S satin+Grape				
14VA03O211	Duschtrennung SRV2-100 195 S schwarz+Pearl	530	970 - 990		
14VA03O2Z1	Duschtrennung SRV2-100 195 S schwarz+Transparent				
14VA03O2ZG	Duschtrennung SRV2-100 195 S schwarz+Grape				

Produktgröße 1950 mm.

■ Die Lieferzeit beträgt 6 Wochen.

Die Lieferzeit der Farbausführung black beträgt bis zu 5 Wochen.

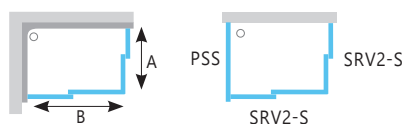

In der Ausführung

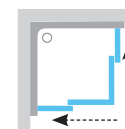
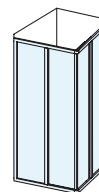

Empfohlene Duschtassen: Aneta, Angela, Perseus, Perseus Pro, Perseus Pro Flat, Perseus Pro Chrome, Gigant, Gigant Pro, Gigant Pro Flat, Gigant Pro Chrome.

Variable Kombinationsmöglichkeiten:

A - SRV2 - wählen Sie eine Größe zwischen 75 und 100 cm,
B - SRV2 - wählen Sie eine Größe zwischen 75 und 100 cm.

Zur Komplettierung der Duschtrennung ist das Produkt SRV2 mindestens immer 2x zu bestellen. Hieraus ergibt sich dann der Gesamtpreis für die Duschtrennung.

Die Duschtrennung SRV2+SRV2 können Sie auch in Kombination mit der festen Wand PSS in "U"-Form installieren. Somit benötigen Sie nur eine Trennwand zur Komplettierung der gesamten Duschtrennung.

Füllungs- und Rahmendetaillausführung s. S.28. Weitere Ausführungsmöglichkeiten im Konfigurator Maßgeschneiderte Lösungen unter <https://www.ravak.at/at/massanfertigungen>

Die Produkte werden standardmäßig innerhalb von 14 Tagen geliefert.

Achtung: Schauen Sie sich vor der Montage der Duschtrennung bitte die technischen Dokumente an. Die im Namen des Produkts angegebenen Zahlen geben nicht die genaue Produktgröße an.

Mehr unter www.ravak.de / www.ravak.at.

Bei der Montage einer Duschtrennung direkt auf dem Boden (ohne Duschtasse) gehen Sie vom Dokument mit dem Namen Bauvorbereitung aus, das sich in der Rubrik maßgeschneiderte Duschtrennungen unter www.ravak.de / www.ravak.at befindet.

5

NEU - 5 JAHRE
GARANTIE AUF ALLE
DUSCHABTRENNUNGEN
UND -TÜREN

10

10 JAHRE GARANTIE AUF DEN
ANTIBLOCK-MECHANISMUS
Auf die technische AntiBlock-Lösung
gewährt RAVAK eine zehnjährige Garantie



EINFACHE MONTAGE
Sehr einfache Montage
Wird im montierten Zustand geliefert

ASRV3 + ASRV3 Duschtrennung

Bestellnummer	Typ + Füllung (Glas/Kunststoff)	Einstieg (mm)	Maße (mm)
15V301R211	Duschtrennung ASRV3-75 weiss+Pearl	495	720 - 740
15V301R2Z1	■ Duschtrennung ASRV3-75 weiss+Transparent		
15V301R2ZG	■ Duschtrennung ASRV3-75 weiss+Grape		
15V30UR2Z1	■ Duschtrennung ASRV3-75 satin+Transparent		
15V30UR211	Duschtrennung ASRV3-75 satin+Pearl		
15V30UR2ZG	■ Duschtrennung ASRV3-75 satin+Grape		
15V303R211	Duschtrennung ASRV3-75-198 schwarz+Pearl	543	770 - 790
15V303R2Z1	Duschtrennung ASRV3-75-198 schwarz+Transparent		
15V303R2ZG	Duschtrennung ASRV3-75-198 schwarz+Grape		
15V401R211	Duschtrennung ASRV3-80 weiss+Pearl		
15V401R2Z1	Duschtrennung ASRV3-80 weiss+Transparent		
15V401R2ZG	Duschtrennung ASRV3-80 weiss+Grape		
15V40UR211	Duschtrennung ASRV3-80 satin+Pearl	635	870 - 890
15V40UR2Z1	Duschtrennung ASRV3-80 satin+Transparent		
15V40UR2ZG	Duschtrennung ASRV3-80 satin+Grape		
15V403R211	Duschtrennung ASRV3-80-198 schwarz+Pearl		
15V403R2Z1	Duschtrennung ASRV3-80-198 schwarz+Transparent		
15V403R2ZG	Duschtrennung ASRV3-80-198 schwarz+Grape		
15V701R211	Duschtrennung ASRV3-90 weiss+Pearl	635	870 - 890
15V701R2Z1	Duschtrennung ASRV3-90 weiss+Transparent		
15V701R2ZG	Duschtrennung ASRV3-90 weiss+Grape		
15V70UR211	Duschtrennung ASRV3-90 satin+Pearl		
15V70UR2Z1	Duschtrennung ASRV3-90 satin+Transparent		
15V70UR2ZG	Duschtrennung ASRV3-90 satin+Grape		
15V703R211	Duschtrennung ASRV3-90-198 schwarz+Pearl	635	870 - 890
15V703R2Z1	Duschtrennung ASRV3-90-198 schwarz+Transparent		
15V703R2ZG	Duschtrennung ASRV3-90-198 schwarz+Grape		

Produkthöhe 1980 mm.

■ Die Lieferzeit beträgt 6 Wochen.

Die Lieferzeit der Farbausführung black beträgt bis zu 5 Wochen.



In der Ausführung



VERBREITERUNGSPROFIL



GLASDICKE



LEISE IM BETRIEB

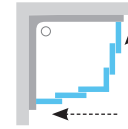
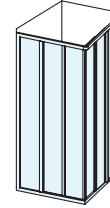

Empfohlene Duschtassen: Aneta, Angela, Perseus, Perseus Pro, Perseus Pro Flat, Perseus Pro Chrome.

Variable Kombinationsmöglichkeiten:

A - ASRV3 - wählen Sie eine Größe von 75 bis 90 cm aus.
A - ASRV3 - wählen Sie eine Größe von 75 bis 90 cm aus.

Zur Komplettierung der Duschtrennung ist das Produkt ASRV3 mindestens immer 2x zu bestellen. Hieraus ergibt sich dann der Gesamtpreis für die Duschtrennung.

Die Duschtrennung ASRV3 + ASRV3 können Sie auch in Kombination mit der festen Wand APSS in "U"-Form installieren. Somit benötigen Sie nur eine Trennwand zur Komplettierung der gesamten Duschtrennung.

Füllungs- und Rahmendetaillausführung s. S.28. Weitere Ausführungsmöglichkeiten im Konfigurator Maßgeschneiderte Lösungen unter <https://www.ravak.at/at/massanfertiigungen>

Die Produkte werden standardmäßig innerhalb von 14 Tagen geliefert.

Achtung: Schauen Sie sich vor der Montage der Duschtrennung bitte die technischen Dokumente an. Die im Namen des Produkts angegebenen Zahlen geben nicht die genaue Produktgröße an.

Mehr unter www.ravak.de / www.ravak.at.

Bei der Montage einer Duschtrennung direkt auf dem Boden (ohne Duschtasse) gehen Sie vom Dokument mit dem Namen Bauvorbereitung aus, das sich in der Rubrik maßgeschneiderte Duschtrennungen unter www.ravak.de / www.ravak.at befindet.



GLASSCHUTZ

Das Glas ist durch die RAVAK-AntiCalc®
-Oberflächenbearbeitungstechnologie
geschützt

ASDP3 Duschtür (für Nischen oder in Kombination mit APSS)

Bestellnummer	Typ + Füllung (Glas/Kunststoff)	Einstieg (mm)	Maße (mm)
00V401R211	Duschtür ASDP3-80 weiss+Pearl	395	770 - 810
00V401R2Z1	Duschtür ASDP3-80 weiss+Transparent		
00V401R2ZG	Duschtür ASDP3-80 weiss+Grape		
00V40UR211	Duschtür ASDP3-80 satin+Pearl		
00V40UR2Z1	Duschtür ASDP3-80 satin+Transparent		
00V40UR2ZG	Duschtür ASDP3-80 satin+Grape		
00V403R211	Duschabtrennung ASDP3-80 198 schwarz+Pearl	461	870 - 910
00V403R2Z1	Duschabtrennung ASDP3-80 198 schwarz+Transparent		
00V403R2ZG	Duschabtrennung ASDP3-80 198 schwarz+Grape		
00V701R211	Duschtür ASDP3-90 weiss+Pearl		
00V701R2Z1	Duschtür ASDP3-90 weiss+Transparent	528	970 - 1010
00V701R2ZG	Duschtür ASDP3-90 weiss+Grape		
00V70UR211	Duschtür ASDP3-90 satin+Pearl		
00V70UR2Z1	Duschtür ASDP3-90 satin+Transparent		
00V70UR2ZG	Duschtür ASDP3-90 satin+Grape		
00V703R211	Duschabtrennung ASDP3-90 198 schwarz+Pearl		
00V703R2Z1	Duschabtrennung ASDP3-90 198 schwarz+Transparent	595	1070 - 1110
00V703R2ZG	Duschabtrennung ASDP3-90 198 schwarz+Grape		
00VA01R211	Duschtür ASDP3-100 weiss+Pearl		
00VA01R2Z1	Duschtür ASDP3-100 weiss+Transparent		
00VA01R2ZG	Duschtür ASDP3-100 weiss+Grape		
00VA0UR211	Duschtür ASDP3-100 satin+Pearl		
00VA0UR2Z1	Duschtür ASDP3-100 satin+Transparent	661	1170 - 1210
00VA0UR2ZG	Duschtür ASDP3-100 satin+Grape		
00VA03R211	Duschabtrennung ASDP3-100 198 schwarz+Pearl		
00VA03R2Z1	Duschabtrennung ASDP3-100 198 schwarz+Transparent		
00VA03R2ZG	Duschabtrennung ASDP3-100 198 schwarz+Grape		
00VD01R211	Duschtür ASDP3-110 weiss+Pearl		
00VD01R2Z1	■ Duschtür ASDP3-110 weiss+Transparent	728	1270 - 1310
00VD01R2ZG	■ Duschtür ASDP3-110 weiss+Grape		
00VD0UR211	■ Duschtür ASDP3-110 satin+Pearl		
00VD0UR2Z1	■ Duschtür ASDP3-110 satin+Transparent		
00VD0UR2ZG	■ Duschtür ASDP3-110 satin+Grape		
00VD03R211	Duschabtrennung ASDP3-110 198 schwarz+Pearl		
00VD03R2Z1	Duschabtrennung ASDP3-110 198 schwarz+Transparent	728	1270 - 1310
00VD03R2ZG	Duschabtrennung ASDP3-110 198 schwarz+Grape		
00VG01R211	Duschtür ASDP3-120 weiss+Pearl		
00VG01R2Z1	■ Duschtür ASDP3-120 weiss+Transparent		
00VG01R2ZG	■ Duschtür ASDP3-120 weiss+Grape		
00VG0UR211	Duschtür ASDP3-120 satin+Pearl		
00VG0UR2Z1	■ Duschtür ASDP3-120 satin+Transparent	728	1270 - 1310
00VG0UR2ZG	■ Duschtür ASDP3-120 satin+Grape		
00VG03R211	Duschabtrennung ASDP3-120 198 schwarz+Pearl		
00VG03R2Z1	Duschabtrennung ASDP3-120 198 schwarz+Transparent		
00VG03R2ZG	Duschabtrennung ASDP3-120 198 schwarz+Grape		
00VJ01R211	Duschtür ASDP3-130 weiss+Pearl		
00VJ01R2Z1	■ Duschtür ASDP3-130 weiss+Transparent	728	1270 - 1310
00VJ01R2ZG	■ Duschtür ASDP3-130 weiss+Grape		
00VJ0UR211	Duschtür ASDP3-130 satin+Pearl		
00VJ0UR2Z1	■ Duschtür ASDP3-130 satin+Transparent		
00VJ0UR2ZG	■ Duschtür ASDP3-130 satin+Grape		
00VJ03R211	Duschabtrennung ASDP3-130 198 schwarz+Pearl		
00VJ03R2Z1	Duschabtrennung ASDP3-130 198 schwarz+Transparent	728	1270 - 1310
00VJ03R2ZG	Duschabtrennung ASDP3-130 198 schwarz+Grape		

Produktgröße 1980mm.

- Die Lieferzeit beträgt 6 Wochen.
- Die Lieferzeit der Farbausführung black beträgt bis zu 5 Wochen.

In der Ausführung

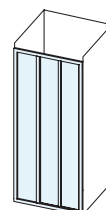

Empfohlene Duschtassen: Aneta, Angela, Perseus, Perseus Pro, Perseus Pro Flat, Perseus Pro Chrome, Gigant, Gigant Pro, Gigant Pro Flat, Gigant Pro Chrome.

Füllungs- und Rahmendetaillausführung s. S.28. Weitere Ausführungsmöglichkeiten im Konfigurator Maßgeschneiderte Lösungen unter <https://www.ravak.at/at/massanfertigungen>

Die Produkte werden standardmäßig innerhalb von 14 Tagen geliefert.

Achtung: Schauen Sie sich vor der Montage der Duschabtrennung bitte die technischen Dokumente an. Die im Namen des Produkts angegebenen Zahlen geben nicht die genaue Produktgröße an.

Mehr unter www.ravak.de / www.ravak.at.

Bei der Montage einer Duschabtrennung direkt auf dem Boden (ohne Duschtasse) gehen Sie vom Dokument mit dem Namen Bauvorbereitung aus, das sich in der Rubrik maßgeschneiderte Duschabtrennungen unter www.ravak.de / www.ravak.at befindet.

5

NEU - 5 JAHRE
GARANTIE AUF ALLE
DUSCHABTRENNUNGEN
UND -TÜREN

10

10 JAHRE GARANTIE AUF DEN
ANTIBLOCK-MECHANISMUS
Auf die technische AntiBlock-Lösung
gewährt RAVAK eine zehnjährige Garantie



EINFACHE MONTAGE
Sehr einfache Montage
Wird im montierten Zustand geliefert

SDZ2 Duschtür (für Nischen oder in Kombination mit PSS)

Bestellnummer	Typ + Füllung (Glas/Kunststoff)	Einstieg (mm)	Maße (mm)
01V101O211	Duschtür SDZ2-70 weiss+Pearl		
01V101O2Z1	Duschtür SDZ2-70 weiss+Transparent	492	670 - 710
01V101O2ZG	Duschtür SDZ2-70 weiss+Grape		

Produkthöhe 1950mm.

In der Ausführung

WEISS

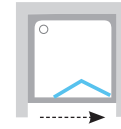
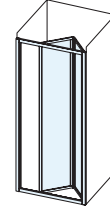

Unsere Empfehlung: Direkt auf den Fußboden mit eingebauter Mini-Abflurinne oder dem Bodeneinlass installieren.

SDZ3 Duschtür (für Nischen oder in Kombination mit PSS)

Bestellnummer	Typ + Füllung (Glas/Kunststoff)	Einstieg (mm)	Maße (mm)
02V401O211	Duschtür SDZ3-80 weiss+Pearl		
02V401O2Z1	Duschtür SDZ3-80 weiss+Transparent	510	770 - 810
02V401O2ZG	Duschtür SDZ3-80 weiss+Grape		
02V701O211	Duschtür SDZ3-90 weiss+Pearl		
02V701O2Z1	Duschtür SDZ3-90 weiss+Transparent	610	870 - 910
02V701O2ZG	Duschtür SDZ3-90 weiss+Grape		
02VA01O211	Duschtür SDZ3-100 weiss+Pearl		
02VA01O2Z1	■ Duschtür SDZ3-100 weiss+Transparent	610	970 - 1010
02VA01O2ZG	■ Duschtür SDZ3-100 weiss+Grape		

Produkthöhe 1950mm.

■ Die Lieferzeit beträgt 6 Wochen.

In der Ausführung

WEISS

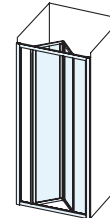

Empfohlene Duschtassen: Aneta, Angela, Perseus, Perseus Pro, Perseus Pro Flat, Perseus Pro Chrome, Gigant, Gigant Pro, Gigant Pro Flat, Gigant Pro Chrome.

SDOP Duschtür (für Nischen oder in Kombination mit PSS)

Bestellnummer	Typ + Füllung (Glas/Kunststoff)	Einstieg (mm)	Maße (mm)
03V401O211	Duschtür SDOP-80 weiss+Pearl		
03V401O2Z1	Duschtür SDOP-80 weiss+Transparent	485	773 - 810
03V401O2ZG	Duschtür SDOP-80 weiss+Grape		
03V701O211	Duschtür SDOP-90 weiss+Pearl		
03V701O2Z1	Duschtür SDOP-90 weiss+Transparent	485	873 - 910
03V701O2ZG	Duschtür SDOP-90 weiss+Grape		

Produkthöhe 1950mm.

In der Ausführung

WEISS

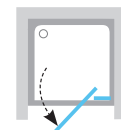
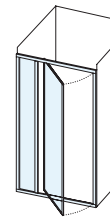

Empfohlene Duschtassen: Aneta, Angela, Perseus, Perseus Pro, Perseus Pro Flat, Perseus Pro Chrome.

Füllungs- und Rahmendetaillausführung s. S.28. Weitere Ausführungsmöglichkeiten im Konfigurator Maßgeschneiderte Lösungen unter <https://www.ravak.at/at/massanfertigungen>

Die Produkte werden standardmäßig innerhalb von 14 Tagen geliefert.

Achtung: Schauen Sie sich vor der Montage der Duschabtrennung bitte die technischen Dokumente an. Die im Namen des Produkts angegebenen Zahlen geben nicht die genaue Produktgröße an.

Mehr unter www.ravak.de / www.ravak.at.

Bei der Montage einer Duschabtrennung direkt auf dem Boden (ohne Duschtasse) gehen Sie vom Dokument mit dem Namen Bauvorbereitung aus, das sich in der Rubrik maßgeschneiderte Duschabtrennungen unter www.ravak.de / www.ravak.at befindet.



GLASSCHUTZ

Das Glas ist durch die RAVAK-AntiCalc®
-Oberflächenbearbeitungstechnologie
geschützt

APSS / PSS Feste Wände (für verschiedene Kombinationen)

Bestellnummer	Typ + Füllung (Glas/Kunststoff)	Maße (mm)
● 940301R211	Feststehende Wand APSS-75 weiss+Pearl	720 - 755
● 940301R2Z1	Feststehende Wand APSS-75 weiss+Transparent	
● 940301R2ZG	Feststehende Wand APSS-75 weiss+Grape	
● 94030UR211	Feststehende Wand APSS-75 satin+Pearl	
● 94030UR2Z1	Feststehende Wand APSS-75 satin+Transparent	
● 94030UR2ZG	Feststehende Wand APSS-75 satin+Grape	
● 940303R211	Duschabtrennung APSS-75 198 schwarz+Pearl	
● 940303R2Z1	Duschabtrennung APSS-75 198 schwarz+Transparent	
● 940303R2ZG	Duschabtrennung APSS-75 198 schwarz+Grape	
● 940401R211	Feststehende Wand APSS-80 weiss+Pearl	
● 940401R2Z1	■ Feststehende Wand APSS-80 weiss+Transparent	
● 940401R2ZG	Feststehende Wand APSS-80 weiss+Grape	
● 94040UR211	Feststehende Wand APSS-80 satin+Pearl	
● 94040UR2Z1	■ Feststehende Wand APSS-80 satin+Transparent	
● 94040UR2ZG	Feststehende Wand APSS-80 satin+Grape	
● 940403R211	Duschabtrennung APSS-80 198 schwarz+Pearl	
● 940403R2Z1	Duschabtrennung APSS-80 198 schwarz+Transparent	
● 940403R2ZG	Duschabtrennung APSS-80 198 schwarz+Grape	
● 940701R211	Feststehende Wand APSS-90 weiss+Pearl	870 - 905
● 940701R2Z1	Feststehende Wand APSS-90 weiss+ESG Transparent	
● 940701R2ZG	■ Feststehende Wand APSS-90 weiss+Grape	
● 94070UR211	Feststehende Wand APSS-90 satin+Pearl	
● 94070UR2Z1	Feststehende Wand APSS-90 satin+Transparent	
● 94070UR2ZG	■ Feststehende Wand APSS-90 satin+Grape	
● 940703R211	Duschabtrennung APSS-90 198 schwarz+Pearl	
● 940703R2Z1	Duschabtrennung APSS-90 198 schwarz+Transparent	
● 940703R2ZG	Duschabtrennung APSS-90 198 schwarz+Grape	
● 940301O211	Feststehende Wand PSS-75 weiss+Pearl	
● 940301O2Z1	■ Feststehende Wand PSS-75 weiss+Transparent	
● 940301O2ZG	Feststehende Wand PSS-75 weiss+Grape	
● 940401O211	Feststehende Wand PSS-80 weiss+Pearl	770 - 805
● 940401O2Z1	■ Feststehende Wand PSS-80 weiss+Transparent	
● 940401O2ZG	Feststehende Wand PSS-80 weiss+Grape	
● 940701O211	Feststehende Wand PSS-90 weiss+Pearl	870 - 905
● 940701O2Z1	■ Feststehende Wand PSS-90 weiss+Transparent	
● 940701O2ZG	Feststehende Wand PSS-90 weiss+Grape	

- Produkthöhe 1980mm.
- Produkthöhe 1950mm.
- Die Lieferzeit beträgt 6 Wochen.
Die Lieferzeit der Farbausführung black beträgt bis zu 5 Wochen.

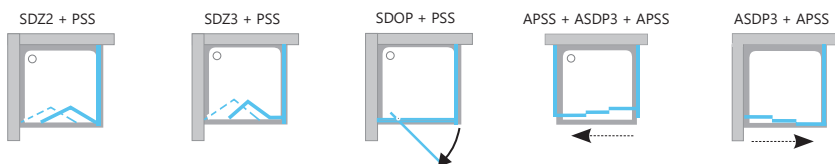

Bei einer Kombination achten Sie bitte auf die gleiche Höhe der ausgewählten Produkte!

In der Ausführung

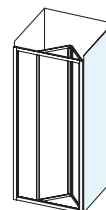

Empfohlene Duschtassen: Aneta, Angela, Perseus, Perseus Pro, Perseus Pro Flat, Perseus Pro Chrome, Gigant, Gigant Pro, Gigant Pro Flat, Gigant Pro Chrome.

Verwendungsmöglichkeiten: Durch Kombination einer feststehenden APSS- oder PSS-Wand und mit dem gewählten Duschtürtyp erhalten Sie eine maßgeschneiderte Duschabtrennung. Sie können unter den oben aufgeführten Kombinationen wählen.

Zur Komplettierung der Duschabtrennung ist das Produkt in gleicher Höhe mindestens immer 2x zu bestellen. Hieraus ergibt sich dann der Gesamtpreis für die Duschabtrennung.

Füllungs- und Rahmendetaillausführung s. S.28. Weitere Ausführungsmöglichkeiten im Konfigurator Maßgeschneiderte Lösungen unter <https://www.ravak.at/at/massanfertigungen>

Die Produkte werden standardmäßig innerhalb von 14 Tagen geliefert.

Achtung: Schauen Sie sich vor der Montage der Duschabtrennung bitte die technischen Dokumente an. Die im Namen des Produkts angegebenen Zahlen geben nicht die genaue Produktgröße an.

Mehr unter www.ravak.de / www.ravak.at.

Bei der Montage einer Duschabtrennung direkt auf dem Boden (ohne Duschtasse) gehen Sie vom Dokument mit dem Namen Bauvorbereitung aus, das sich in der Rubrik maßgeschneiderte Duschabtrennungen unter www.ravak.de / www.ravak.at befindet.

5

NEU - 5 JAHRE
GARANTIE AUF ALLE
DUSCHABTRENNUNGEN
UND -TÜREN

10

10 JAHRE GARANTIE AUF DEN
ANTIBLOCK-MECHANISMUS
Auf die technische AntiBlock-Lösung
gewährt RAVAK eine zehnjährige Garantie



EINFACHE MONTAGE
Sehr einfache Montage
Wird im montierten Zustand geliefert

NPS-/ANPS-/T-Profil/AT-Profil Befestigungs- und Verbreiterungsprofile

Bestellnummer	Typ	Höhe (mm)
E7788011195021	Verbreiterungsprofil NPS weiss	1950
E778801U195021	Verbreiterungsprofil NPS satin	1950
E7788013195021	NPS 195 schwarz	1950
E778801119802	Verbreiterungsprofil ANPS weiss	1980
E778801U19802	Verbreiterungsprofil ANPS satin	1980
E778801319802	ANPS 198 schwarz	1980
E119500021	T 195 Kupplung weiss	1950
E119800021	AT Kupplung 198 weiss	1980
E11980002U	AT Kupplung 198 satin	1980
E119800023	AT Kupplung 198 schwarz	1980

In der Ausführung

SATIN WEISS

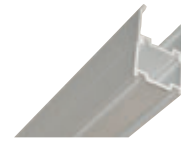

NPS und ANPS

Zur Vergrößerung des Produkts können die NPS- sowie ANPS-Verbreiterungsprofile verwendet werden, wodurch die Duschabtrennung oder Duschtür auf jeder Seite jeweils um 2 cm erweitert werden kann.



TT/AT-Profil

(weiß / Satin)

Mithilfe dieses Profils können Duschabtrennungen bzw. Duschtüren einer Serie verbunden werden, die durch feststehende Wände voneinander getrennt sind. Ist zur Verwendung in öffentlichen Duschen geeignet.

Befestigungs- und Verbreiterungsprofile



VERBREITERUNGSPROFIL

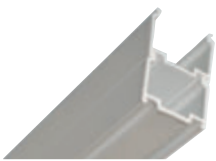

Verbreiterungsprofile

Die Duschabtrennung bzw. Duschtür kann auf jeder Seite jeweils um 2 cm verbreitert werden.

Verbreiterungsprofile werden von uns für folgende Serien angeboten: Pivot, 10°, Blix und Objekt.

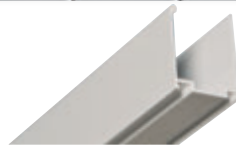

Befestigungsprofil

Dient zur Befestigung der Duschabtrennung bzw. Duschtür an der Wand.

Wird nicht separat geliefert, sondern gehört – sofern erforderlich – zum Lieferumfang des Produkts.

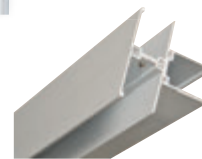

TT/AT-Profil

(weiß / Satin)

Mithilfe dieses Profils können Duschabtrennungen bzw. Duschtüren einer Serie verbunden werden, die durch feststehende Wände voneinander getrennt sind. Ist zur Verwendung in öffentlichen Duschen geeignet.

Füllungs- und Rahmendetaillausführung s. S.28. Weitere Ausführungsmöglichkeiten im Konfigurator Maßgeschneiderte Lösungen unter <https://www.ravak.at/at/massanfertiigungen>

Die Produkte werden standardmäßig innerhalb von 14 Tagen geliefert.

Achtung: Schauen Sie sich vor der Montage der Duschabtrennung bitte die technischen Dokumente an. Die im Namen des Produkts angegebenen Zahlen geben nicht die genaue Produktgröße an.

Mehr unter www.ravak.de / www.ravak.at.

Bei der Montage einer Duschabtrennung direkt auf dem Boden (ohne Duschtasse) gehen Sie vom Dokument mit dem Namen Bauvorbereitung aus, das sich in der Rubrik maßgeschneiderte Duschabtrennungen unter www.ravak.de / www.ravak.at befindet.



Duschsitze

Erholung und Komfort im Bad

Die Duschsitze von RAVAK benötigen kaum Platz, sie sehen trendig aus, sind widerstandsfähig und robust konstruiert, besonders tragfähig und können sowohl innerhalb als auch außerhalb der Duschtrennung angebracht werden.



Duschsitze

**10 Jahre Garantie
Duschsitze**



Chrome



Chrome-Klappsitz mit weißer Konstruktion



Chrome-Klappsitz mit rostfreier Konstruktion

Neues Design in bewährter Qualität

Die beliebten Duschsitze von RAVAK gibt es jetzt auch im Design Chrome

- sie fügen sich wunderbar ins Chrome-Bäderkonzept ein, sind aber auch für jeden anderen Ort geeignet
- sie erfüllen die gewohnt hohen Qualitätsansprüche von RAVAK
- die Konstruktion ist in zwei verschiedenen Farben erhältlich

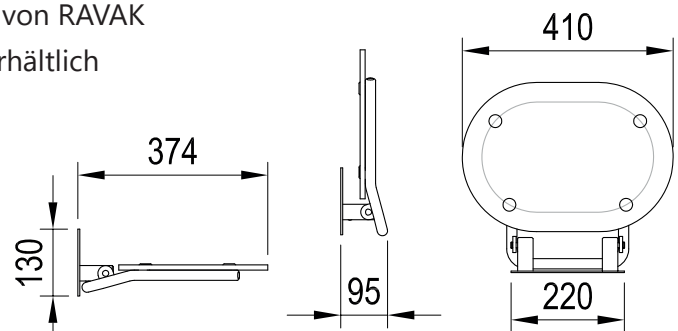

Bestellnummer	Bezeichnung (Typ)	Farbe	Maße (mm)
B8F0000028	Duschsitz Chrome Clear/weiss	transparent weiß mit weißem Oval	410x375
B8F0000029	Duschsitz Chrome CLEAR ROUND	transparent weiß mit weißem Oval	410x375

Bei der Produktgröße sind Breite x Tiefe angegeben.
Die Produkte werden standardmäßig innerhalb von 14 Tagen geliefert.

Ovo B II

Ovo P II



Ovo B II clear

Ovo B II opal

hochklappbar



Ovo P II clear

Ovo P II opal

Sie benötigen nur 10 cm Platz von der Wand

- **Erprobt** - wir bieten eine Garantie von 10 Jahren
- **Widerstandsfähig** - die Edelstahlkonstruktion ist zur Verwendung im Innen- und Außenbereich geeignet
- **Robust** - Tragfähigkeit bis 150 kg
- **Schön** - Innovatives Design der Montageplatte
- **Einfache Montage**

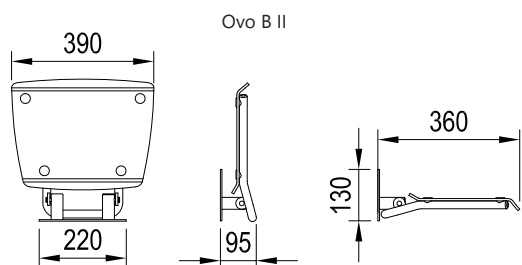

Ovo B II

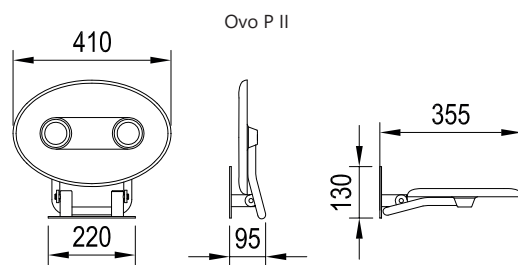

Ovo P II

Bestellnummer	Bezeichnung (Typ)	Farbe	Maße (mm)
B8F000048	Duschsitz OVO-P II-CLEAR	klar	360x360
B8F000049	Duschsitz OVO-P II-OPAL	transparent weiß	360x360
B8F000050	Duschsitz OVO-P II-ORANGE	transparent orange	360x360
B8F000051	Duschsitz OVO-B II-CLEAR	klar	410x350
B8F000052	Duschsitz OVO-B II-OPAL	transparent weiß	410x350
B8F000053	Duschsitz OVO-B II-ORANGE	transparent orange	410x350

Bei der Produktgröße sind Breite x Tiefe angegeben.
Die Produkte werden standardmäßig innerhalb von 14 Tagen geliefert.

Ovo B II Black

Ovo P II Black



Ovo B II black orange

Ovo B II black opal

hochklappbar

Ovo P II black orange

Ovo P II black opal

Sie benötigen nur
10 cm Platz von der
Wand

- **Erprobt** - wir bieten eine Garantie von 10 Jahren
- **Widerstandsfähig** - die Edelstahlkonstruktion ist zur Verwendung im Innen- und Außenbereich geeignet
- **Robust** - Tragfähigkeit bis 150 kg
- **Schön** - Innovatives Design der Montageplatte
- **Einfache Montage**

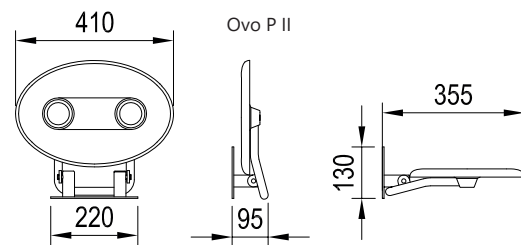
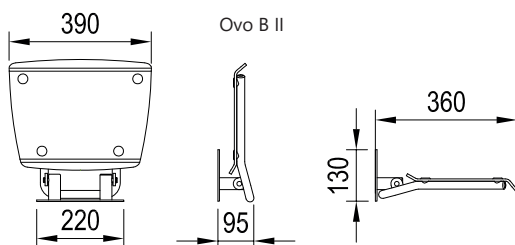

Bestellnummer	Bezeichnung (Typ)	Farbe	Maße (mm)
B8F0000056	Duschsitz OVO-P II-CLEAR/BLACK	klar	360x360
B8F0000057	Duschsitz OVO-P II-OPAL/BLACK	transparent weiß	360x360
B8F0000058	Duschsitz OVO-P II-ORANGE/BLACK	transparent orange	360x360
B8F0000059	Duschsitz OVO-B II-CLEAR/BLACK	klar	410x350
B8F0000060	Duschsitz OVO-B II-OPAL/BLACK	transparent weiß	410x350
B8F0000061	Duschsitz OVO-B II-ORANGE/BLACK	transparent orange	410x350

Bei der Produktgröße sind Breite x Tiefe angegeben.
Die Produkte werden standardmäßig innerhalb von 14 Tagen geliefert.

Ovo B II Decor

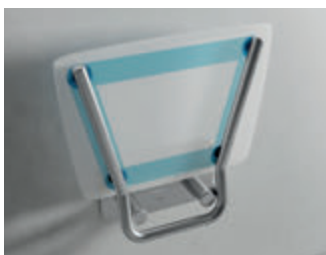

Ovo B II decor - Blueline
Sie benötigen nur 10 cm Platz von der Wand



Ovo B II decor - Text
Sie benötigen nur 10 cm Platz von der Wand

Die Designklappsitze sind besonders praktisch:

- in engen Fluren und Korridoren beim Schuhe anziehen
- zum Ausruhen auf dem Balkon
- in öffentlichen Räumen und Erholungseinrichtungen

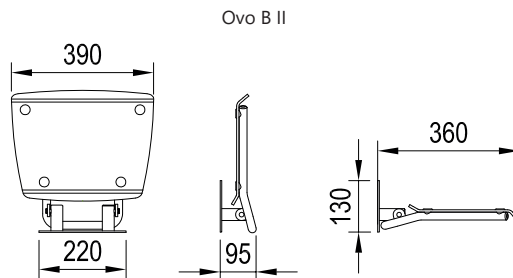

Bestellnummer	Bezeichnung (Typ)	Farbe	Maße (mm)
B8F000055	Duschsitz OVO-B II-BLUELINE	transparent weiß mit blauen Linien	360x360
B8F000054	Duschsitz OVO-B II-TEXT	transparent weiß mit schwarzen Buchstaben	360x360

Bei der Produktgröße sind Breite x Tiefe angegeben.
Die Produkte werden standardmäßig innerhalb von 14 Tagen geliefert.



Duschtassen, Ablaufrinnen und Bodenabläufe

Vielfältige Fußbodenlösungen
für Duschtrennungen

Mögen Sie lieber effektvolle Keramikfliesen oder eine formschöne Duschtasse? Treffen Sie Ihre Wahl und genießen Sie Duschkomfort jeden Tag.



Duschtassen RAVAK

Jede unserer sieben Produktserien verfügt über ihre spezifischen Eigenschaften. Entscheiden Sie sich für eine asymmetrische Lösung, für ein wirkungsvolles flaches Design oder für einen bewährten Klassiker?

Galaxy Pro 10° S. 138

Duschtassen aus Gussmarmor im Design des Konzepts 10°

Material: Dolomit-Harz-Gussgemisch

Herstellungsmethode: Guss



Asymetric Pro 10°

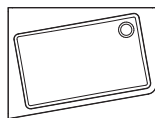

Perseus Pro 10°

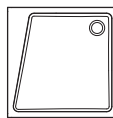

Gigant Pro 10°

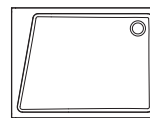

Galaxy Pro Chrome S. 140

Duschtassen aus Gussmarmor im Chrome-Konzept-Design

Material: Dolomit-Harz-Gussgemisch

Herstellungsmethode: Guss



Elipso Pro Chrome

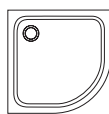

Perseus Pro Chrome

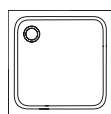

Gigant Pro Chrome

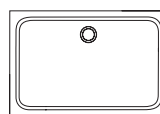

Galaxy Pro S. 142

Duschtassen aus Gussmarmor mit Antirutsch-Oberflächenbearbeitung

Material: Dolomit-Harz-Gussgemisch

Herstellungsmethode: Guss

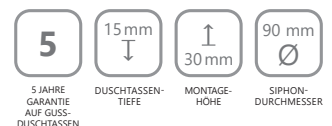

Elipso Pro

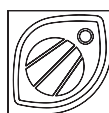

Perseus Pro

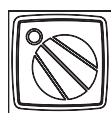

Gigant Pro

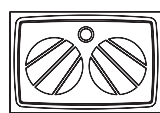

Galaxy Pro Flat S. 144

Duschtassen aus Gussmarmor mit glattem Boden

Material: Dolomit-Harz-Gussgemisch

Herstellungsmethode: Guss

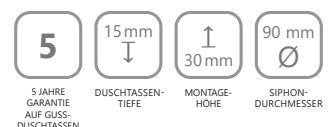

Elipso Pro Flat

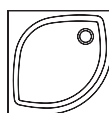

Perseus Pro Flat

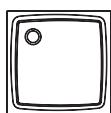

Gigant Pro Flat

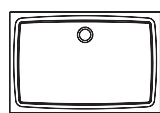

Tiefe Sitz-Duschtasse Sabina S. 146

Acrylduschtasse mit Badewanneneigenschaften

Material: Acryl (PMMA-Sandwich + ABS), Antibac®-Oberflächenbearbeitung

Verstärkung: Typ LA - Glaslaminat



Sabina

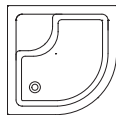

Galaxy S. 148

Flache Acrylduschtassen in modernem Design

Material: Acryl (PMMA-Sandwich + ABS), Antibac®-Oberflächenbearbeitung

Verstärkung: Typ LA - Glaslaminat Typ EX, PP, PAN - Polyurethanschaum mit Glasfaser



Elipso

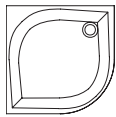

Perseus

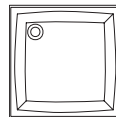

Gigant

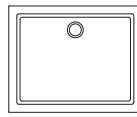

Kaskada S. 150

Bewährte und preisgünstige Acrylduschtassen

Material: Acryl (PMMA-Sandwich + ABS), Antibac®-Oberflächenbearbeitung

Verstärkung: Typ LA - Glaslaminat Typ EX, PU - Polyurethanschaum mit Glasfaser



Ronda

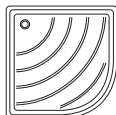

Angela

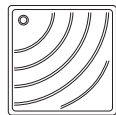

Aneta

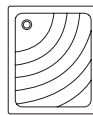

Duschtassen Galaxy Pro 10°

Niedrige und glatte Duschtassen aus Gussmarmor

5 Jahre Garantie auf Duschtassen aus Gussmarmor



GLATTER BODEN

**Einfache Reinigung von
Duschtassen mit glattem Boden**

Konzeptanbindung

Die Duschtassen passen designmäßig wunderbar zu den Duschtrennungen 10° sowie zu weiteren Einrichtungs-elementen für das gesamte Bad.

Extraflaches Design

Niedriger und glatter Boden zur einfachen Reinigung der Duschtasse.



Duschtassen 10°

Nutzbringende Asymmetrie

Einmalige Duschtassenlösung - für eine asymmetrische Duschtrennung aus dem Konzept 10°. Die sich außen befindliche schräge Duschtrennungsecke sorgt für mehr Bewegungsfreiheit im Bad. Im Duschtassenbereich befinden sich neue praktische Ablageflächen für Badkosmetik.



Einlassen in den Boden



Aufkleben auf den Boden

Asymetric Pro 10° 120 x 90/70



Perseus Pro 10° 80, 90, 100



Gigant Pro 10° 100 x 80, 120 x 90



Bestellnummer	Duschtassentyp Galaxy Pro 10°
XA25G70101L	Duschtasse ASYMETRIC PRO 120x90 L 10° weiss
XA25G70101P	Duschtasse ASYMETRIC PRO 120x90 R 10° weiss
Bestellnummer	SET (Frontschürze + Befestigung)
XA95G70101L	Schürze ASYMETRIC PRO 120x90 SET L 10° weiss
XA95G70101P	Schürze ASYMETRIC PRO 120x90 SET R 10° weiss
Bestellnummer	BASE (FüÙe)
XB2J000000N	GALAXY PRO Base

Bestellnummer	Duschtassentyp Galaxy Pro 10°
XA05A401010	Duschtasse PERSEUS PRO-80 10° weiss
XA057701010	Duschtasse PERSEUS PRO-90 10° weiss
XA05AA01010	Duschtasse PERSEUS PRO-100 10° weiss
Bestellnummer	SET (Frontschürze + Befestigung)
XA834001010	Schürze PERSEUS PRO-80 SET weiss
XA837001010	Schürze PERSEUS PRO-90 SET weiss
XA83A001010	Schürze PERSEUS PRO-100 SET weiss
Bestellnummer	BASE (FüÙe)
XB2J000000N	GALAXY PRO Base

Bestellnummer	Duschtassentyp Galaxy Pro 10°
XA05A40101L	Duschtasse GIGANT PRO 100x80 L 10° weiss
XA05A40101P	Duschtasse GIGANT PRO 100x80 R 10° weiss
XA05G70101L	Duschtasse GIGANT PRO 120x90 L 10° weiss
XA05G70101P	Duschtasse GIGANT PRO 120x90 R 10° weiss
Bestellnummer	SET (Frontschürze + Befestigung)
XA83AL01010	Schürze GIGANT PRO 100x80 SET L weiss
XA83AP01010	Schürze GIGANT PRO 100x80 SET R weiss
XA83GL71010	Schürze GIGANT PRO 120x90 SET L weiss
XA83GP71010	Schürze GIGANT PRO 120x90 SET R weiss
Bestellnummer	BASE (FüÙe)
XB2J000000N	GALAXY PRO Base



Ausführung Frontschürze:



L (left) - linksseitige Produktvariante, R (right) - rechtsseitige Produktvariante.



Für eine unkomplizierte Installation der Duschtasse empfehlen wir, das universelle Montageset zu verwenden, wodurch die Abdichtung der Duschtasse erleichtert wird.

► siehe S. 155

Duschtassen Galaxy Pro Chrome

Niedrige und glatte Duschtassen aus Gussmarmor

5 Jahre Garantie auf Duschtassen aus Gussmarmor



GLATTER BODEN

**Einfache Reinigung von
Duschtassen mit glattem Boden**

Konzeptanbindung

Auf dem Duschtassenboden ist das charakteristische Element der Serie Chrome vertreten – ein Oval in Form von abgerundeten Ecken.

Extraflaches Design

Niedriger und glatter Boden zur einfachen Reinigung der Duschtasse.

Barrierefreie Lösungsmöglichkeit

Dank der Höhe von nur 3 cm auch für barrierefreie Lösungen geeignet, wenn die Duschtasse in den Boden eingelassen wird.



Duschtassen
Galaxy Pro Chrome



Einlassen in den Boden



Aufkleben auf den Boden

Elipso Pro Chrome 80, 90



Perseus Pro Chrome 80, 90, 100



Gigant Pro Chrome 100 x 80, 110 x 80, 120 x 80, 120 x 90



Bestellnummer	Duschtassentyp Galaxy Pro Chrome
XA244401010	Duschtasse ELIPSO PRO-80 CHROME weiss
XA247701010	Duschtasse ELIPSO PRO-90 CHROME weiss
Bestellnummer	SET (Frontschürze + Befestigung)
XA934001010	Schürze ELIPSO PRO-80 SET weiss
XA937001010	Schürze ELIPSO PRO 90 weiss
Bestellnummer	BASE (FüÙe)
XB2J000000N	GALAXY PRO Base

Bestellnummer	Duschtassentyp Galaxy Pro Chrome
XA044401010	Duschtasse PERSEUS PRO-80 CHROME weiss
XA047701010	Duschtasse PERSEUS PRO-90 CHROME weiss
XA04AA01010	Duschtasse PERSEUS PRO-100 CHROME weiss
Bestellnummer	SET (Frontschürze + Befestigung)
XA834001010	Schürze PERSEUS PRO-80 SET weiss
XA837001010	Schürze PERSEUS PRO-90 SET weiss
XA83A001010	Schürze PERSEUS PRO-100 SET weiss
Bestellnummer	BASE (FüÙe)
XB2J000000N	GALAXY PRO Base

Bestellnummer	Duschtassentyp Galaxy Pro Chrome
XA04A401010	Duschtasse GIGANT PRO 100x80 CHROME weiss
XA04D401010	Duschtasse GIGANT PRO 110x80 CHROME weiss
XA04G401010	Duschtasse GIGANT PRO 120x80 CHROME weiss
XA04G701010	Duschtasse GIGANT PRO 120x90 CHROME weiss
Bestellnummer	SET (Frontschürze + Befestigung)
XA83AL01010	Schürze GIGANT PRO 100x80 SET L weiss
XA83AP01010	Schürze GIGANT PRO 100x80 SET R weiss
XA83DL01010	Schürze GIGANT PRO 110x80 SET L weiss
XA83DP01010	Schürze GIGANT PRO 110x80 SET R weiss
XA83GL01010	Schürze GIGANT PRO 120x80 SET L weiss
XA83GP01010	Schürze GIGANT PRO 120x80 SET R weiss
XA83GL71010	Schürze GIGANT PRO 120x90 SET L weiss
XA83GP71010	Schürze GIGANT PRO 120x90 SET R weiss
Bestellnummer	BASE (FüÙe)
XB2J000000N	GALAXY PRO Base



Ausführung Frontschürze:



L (left) - linksseitige Produktvariante, R (right) - rechtsseitige Produktvariante.



Für eine unkomplizierte Installation der Duschtasse empfehlen wir, das universelle Montageset zu verwenden, wodurch die Abdichtung der Duschtasse erleichtert wird.

► siehe S. 155

Die Produkte werden standardmäßig innerhalb von 14 Tagen geliefert.

Die Produkte von Galaxy Pro Chrome werden standardmäßig ohne UniversalfüÙe und Frontschürze geliefert. Das Base Galaxy Pro enthält 5 UniversalfüÙe und ist für alle Duschtassentypen von Galaxy Pro Chrome gleich.

Der Radius bei Viertelkreis-Duschtassen beträgt R500".

Duschtassen Galaxy Pro

Gussduschtassen mit Antirutsch-Oberflächenbearbeitung

5 Jahre Garantie auf Duschtassen aus Gussmarmor



ANTIRUTSCH-
OBERFLÄCHENBEARBEITUNG

**Höhere Sicherheit beim Duschen aufgrund
der Antirutsch-Oberflächenbearbeitung**

Antirutschoberfläche

Höhere Sicherheit beim Duschen

Extraflaches Design

Sehr widerstandsfähige Duschtasse aus Gussmarmor mit extraflachem Design für moderne Duschtrennungen.



Duschtassen
Galaxy Pro

Barrierefreie Lösungsmöglichkeit

Dank der Höhe von nur 3 cm auch für barrierefreie Lösungen geeignet, wenn die Duschtasse in den Boden eingelassen wird.



Einlassen in den Boden



Aufkleben auf den Boden

Elipso Pro 80, 90, 100



Perseus Pro 80, 90, 100



Gigant Pro 100 x 80, 110 x 80, 120 x 80, 120 x 90



Bestellnummer	Duschtassentyp Galaxy Pro
XA234401010	Duschtasse ELIPSO PRO-80 weiss
XA237701010	Duschtasse ELIPSO PRO-90 weiss
XA23AA01010	Duschtasse ELIPSO PRO-100 weiss
Bestellnummer	SET (Frontschürze + Befestigung)
XA934001010	Schürze ELIPSO PRO-80 SET weiss
XA937001010	Schürze ELIPSO PRO 90 weiss
XA93A001010	Schürze ELIPSO PRO 100 weiss
Bestellnummer	BASE (FüÙe)
XB2J000000N	GALAXY PRO Base

Bestellnummer	Duschtassentyp Galaxy Pro
XA034401010	Duschtasse PERSEUS PRO-80 weiss
XA037701010	Duschtasse PERSEUS PRO-90 weiss
XA03AA01010	Duschtasse PERSEUS PRO-100 weiss
Bestellnummer	SET (Frontschürze + Befestigung)
XA834001010	Schürze PERSEUS PRO-80 SET weiss
XA837001010	Schürze PERSEUS PRO-90 SET weiss
XA83A001010	Schürze PERSEUS PRO-100 SET weiss
Bestellnummer	BASE (FüÙe)
XB2J000000N	GALAXY PRO Base

Bestellnummer	Duschtassentyp Galaxy Pro
XA03A401010	Duschtasse GIGANT PRO 100x80 weiss
XA03D401010	Duschtasse GIGANT PRO 110x80 weiss
XA03G401010	Duschtasse GIGANT PRO 120x80 weiss
XA03G701010	Duschtasse GIGANT PRO 120x90 weiss
Bestellnummer	SET (Frontschürze + Befestigung)
XA83AL01010	Schürze GIGANT PRO 100x80 SET L weiss
XA83AP01010	Schürze GIGANT PRO 100x80 SET R weiss
XA83DL01010	Schürze GIGANT PRO 110x80 SET L weiss
XA83DP01010	Schürze GIGANT PRO 110x80 SET R weiss
XA83GL01010	Schürze GIGANT PRO 120x80 SET L weiss
XA83GP01010	Schürze GIGANT PRO 120x80 SET R weiss
XA83GL71010	Schürze GIGANT PRO 120x90 SET L weiss
XA83GP71010	Schürze GIGANT PRO 120x90 SET R weiss
Bestellnummer	BASE (FüÙe)
XB2J000000N	GALAXY PRO Base



Ausführung Frontschürze:



L (left) - linksseitige Produktvariante, R (right) - rechtsseitige Produktvariante.



Für eine unkomplizierte Installation der Duschtasse empfehlen wir, das universelle Montageset zu verwenden, wodurch die Abdichtung der Duschtasse erleichtert wird.

► siehe S. 155

Die Produkte werden standardmäßig innerhalb von 14 Tagen geliefert.

Die Duschtassen von Galaxy Pro werden standardmäßig ohne UniversalfüÙe und Frontschürze geliefert. Das Base Galaxy Pro enthält 5 UniversalfüÙe und ist für alle Duschtassentypen von Galaxy Pro gleich. Der Radius bei Viertelkreis-Duschtassen beträgt R500".

Duschtassen Galaxy Pro Flat

Gussduschtassen für moderne Bäder

5 Jahre Garantie auf Duschtassen aus Gussmarmor



GLATTER
BODEN

**Einfache Reinigung von
Duschtassen mit glattem Boden**

Glatter Boden

Einfache Reinigung der Duschtasse aufgrund des glatten Bodens.

Extraflaches Design

Sehr widerstandsfähige Duschtasse aus Gussmarmor mit extraflachem Design für moderne Duschtrennungen.



Duschtassen
Galaxy Pro Flat

Barrierefreie Lösungsmöglichkeit

Dank der Höhe von nur 3 cm auch für barrierefreie Lösungen geeignet, wenn die Duschtasse in den Boden eingelassen wird.



Einlassen in den Boden



Aufkleben auf den Boden

Elipso Pro Flat 80, 90



Perseus Pro Flat 80, 90



Gigant Pro Flat 100x80, 120x80, 120x90



Bestellnummer	Duschtassentyp Galaxy Pro Flat
XA234411010	Duschtasse ELIPSO PRO-80 Flat weiss
XA237711010	Duschtasse ELIPSO PRO-90 Flat weiss
Bestellnummer	SET (Frontschürze + Befestigung)
XA934001010	Schürze ELIPSO PRO-80 SET weiss
XA937001010	Schürze ELIPSO PRO 90 weiss
Bestellnummer	BASE (FüÙe)
XB2J000000N	GALAXY PRO Base

Bestellnummer	Duschtassentyp Galaxy Pro Flat
XA034411010	Duschtasse PERSEUS PRO-80 Flat weiss
XA037711010	Duschtasse PERSEUS PRO-90 Flat weiss
Bestellnummer	SET (Frontschürze + Befestigung)
XA834001010	Schürze PERSEUS PRO-80 SET weiss
XA837001010	Schürze PERSEUS PRO-90 SET weiss
Bestellnummer	BASE (FüÙe)
XB2J000000N	GALAXY PRO Base

Bestellnummer	Duschtassentyp Galaxy Pro Flat
XA03A411010	Duschtasse GIGANT PRO 100x80 Flat weiss
XA03G411010	Duschtasse GIGANT PRO Flat 120x80 weiss
XA03G711010	Duschtasse GIGANT PRO 120x90 Flat weiss
Bestellnummer	SET (Frontschürze + Befestigung)
XA83AL01010	Schürze GIGANT PRO 100x80 SET L weiss
XA83AP01010	Schürze GIGANT PRO 100x80 SET R weiss
XA83GL01010	Schürze GIGANT PRO 120x80 SET L weiss
XA83GP01010	Schürze GIGANT PRO 120x80 SET R weiss
XA83GL71010	Schürze GIGANT PRO 120x90 SET L weiss
XA83GP71010	Schürze GIGANT PRO 120x90 SET R weiss
Bestellnummer	BASE (FüÙe)
XB2J000000N	GALAXY PRO Base

Ausführung Frontschürze:



L (left) - linksseitige Produktvariante, R (right) - rechtsseitige Produktvariante.



Für eine unkomplizierte Installation der Duschtasse empfehlen wir, das universelle Montageset zu verwenden, wodurch die Abdichtung der Duschtasse erleichtert wird.

► siehe S. 155

Die Produkte werden standardmäßig innerhalb von 14 Tagen geliefert.

Die Duschtassen von Galaxy Pro Flat werden standardmäßig ohne UniversalfüÙe und Frontschürze geliefert. Das Base Galaxy Pro enthält 5 UniversalfüÙe und ist für alle Duschtassentypen von Galaxy Pro Flat gleich.

Der Radius bei Viertelkreis-Duschtassen beträgt R500".

Tiefe Sitzduschtasse Sabina

Wenn kein Platz für eine klassische Badewanne ist



Sie haben im Bad keinen Platz für eine Badewanne?

Aber Ihre Kinder baden gern? Die tiefe Sitz-Duschtasse Sabina ist für kleine Bäder konzipiert. Darin kann man baden oder beim Duschen bequem sitzen.

Mit einer Tiefe von 27 cm ist sie Badewanne und Duschtasse in Einem.

Antibac

Spezieller Schutz vor Bakterien- und Hefepilzbildung sowie deren Vermehrung.



Tiefe Sitzduschtasse

Sabina
80, 90



TYP LA zum Untermauern oder Einlassen



TYP LA + BASE Duschtasse vom Typ LA mit Füßen, zum Untermauern



TYP LA + BASE + SET Duschtasse vom Typ LA mit Füßen und Frontschürze

Bestellnummer	Duschtasentyp
A214001020	Duschtasse SABINA-80 LA weiss
A217001020	Duschtasse SABINA-90 LA weiss
Bestellnummer	Stütze (Füße)
B2C0000002	SABINA 80 Base
B2C0000001	SABINA 90 Base
Bestellnummer	Frontschürze
A914001020	Schürze SABINA 80 weiss
A917001020	Schürze SABINA 90 weiss
Bestellnummer	Frontschürzen-Kit
B2E000001N	Schürzenbefestigungsset SABINA 80
B2E000000N	Schürzenbefestigungsset SABINA 90

Für die Montage der Frontschürze muss das Frontschürzenkit verwendet werden.

Den Siphon für die Sabina-Duschtasse finden Sie auf Seite 153.

Wird für die Duschtrennungen mit reduzierter Höhe BLCp4 Sabina siehe S. 104. oder SKCP4 Sabina empfohlen siehe S. 112.



Duschtassen Galaxy

Extra flach und einfach schön



Modernes, flaches Design

Die extraflache Acrylduschtasse ist ein Blickfang für jede Duschtrennung.

Antibac

Spezieller Schutz vor Bakterien- und Hefepilzbildung sowie deren Vermehrung.



Duschtassen
Galaxy

Elipso
80, 90, 100



LA

Perseus
80, 90, 100

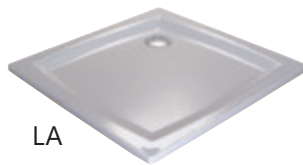

LA

Gigant
100x80, 120x90



LA

TYP LA zur Installation auf Füßen oder zum Einlassen



EX

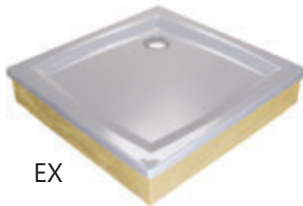

EX

TYP EX selbsttragend ohne Frontschürze, zum Verfliesen bestimmt



PAN

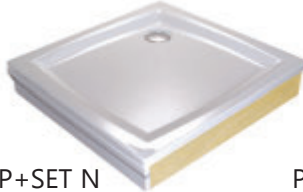

PP+SET N

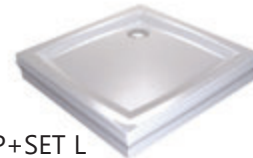

PP+SET L

TYP PAN selbsttragend mit Frontschürze - im Preis inbegriffen

TYP PP+SET N selbsttragend + Frontschürze für Nischen (die Frontschürze ist nicht im Preis für die Duschtasse inbegriffen)

TYP PP+SET L selbsttragend + Frontschürze und Seitenschürze (die Schürze sind nicht im Preis für die Duschtasse inbegriffen)

Bestellnummer	Duschtasentyp Galaxy
A224401210	Duschtasse ELIPSO-80 LA weiss
A224401310	Duschtasse ELIPSO-80 EX weiss
A224401410	Duschtasse ELIPSO-80 PAN weiss
A227701210	Duschtasse ELIPSO-90 LA weiss
A227701310	Duschtasse ELIPSO-90 EX weiss
A227701410	Duschtasse ELIPSO-90 PAN weiss
A22AA01210	Duschtasse ELIPSO-100 LA weiss
A22AA01310	Duschtasse ELIPSO-100 EX weiss
A22AA01410	Duschtasse ELIPSO-100 PAN weiss
Bestellnummer	Stütze (Füße) für den Typ LA
B2F0000001	Universale Füße 600 für Duschtassen LA-80
B2F0000002	Universale Füße 650 für Duschtassen LA-90
B2F0000003	Universale Füße 750 für Duschtassen LA-100

Bestellnummer	Duschtasentyp Galaxy
A024401210	Duschtasse PERSEUS-80 LA weiss
A024401310	Duschtasse PERSEUS-80 EX weiss
A024401510	Duschtasse PERSEUS-80 PP weiss
A027701210	Duschtasse PERSEUS-90 LA weiss
A027701310	Duschtasse PERSEUS-90 EX weiss
A027701510	Duschtasse PERSEUS-90 PP weiss
A02AA01210	Duschtasse PERSEUS-100 LA weiss
A02AA01310	Duschtasse PERSEUS-100 EX weiss
A02AA01510	Duschtasse PERSEUS-100 PP weiss
Bestellnummer	SET (Frontschürze + Befestigung)
A824001010	Schürze PERSEUS-80 SET N weiss
A824401010	Schürze PERSEUS-80 SET L weiss
A827001010	Schürze PERSEUS-90 SET N weiss
A827701010	Schürze PERSEUS-90 SET L weiss
A82A001010	Schürze PERSEUS-100 SET N weiss
A82AA01010	Schürze PERSEUS-100 SET L weiss
Bestellnummer	Stütze (Füße) für den Typ LA

B2F0000001	Universale Füße 600 für Duschtassen LA-80
B2F0000002	Universale Füße 650 für Duschtassen LA-90
B2F0000003	Universale Füße 750 für Duschtassen LA-100

Bestellnummer	Duschtasentyp Galaxy
XA01A401210	Duschtasse GIGANT-100x80 LA weiss
XA01G701210	Duschtasse GIGANT-120x90 LA weiss
Bestellnummer	Stütze (Füße) für den Typ LA
B2F0000002	Universale Füße 650 für Duschtassen LA-90
B2F0000003	Universale Füße 750 für Duschtassen LA-100

Panel-Ausführung der Duschtasse Perseus PP

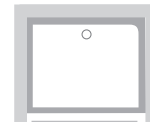

SET N:
Es handelt sich um
eine für Nischen
bestimmte Variante



SET L:
Es handelt sich
um eine für Ecken
bestimmte Variante



Für eine unkomplizierte Installation der Duschtasse empfehlen wir, das universelle Montageset zu verwenden, wodurch die Abdichtung der Duschtasse erleichtert wird.

► siehe S. 155

Die Produkte werden standardmäßig innerhalb von 14 Tagen geliefert.
Die Tiefe der Duschtassen Elipso und Perseus beträgt 5 cm. Die Tiefe der Duschtasse Gigant beträgt 2,3 cm.
Der Radius bei Viertelkreis-Duschtassen beträgt R500".

Duschtassen Kaskada

Duschtassen für jedermann - zuverlässig und preisgünstig



Tiefere Duschtasse

Ca. 9 cm tiefe Duschtasse für ein angenehmes Duschen. Markantes Detail ist die Kaskadenform auf dem Boden der Duschtasse.

Antibac

Spezieller Schutz vor Bakterien- und Hefepilzbildung sowie deren Vermehrung.

Universelle Verwendung

Diese Acrylduschtassen können auf Füßen oder direkt auf den Fußboden installiert beziehungsweise in den Boden eingelassen werden.

Die Variante EX eignet sich zum Verkleiden.



Duschtassen
Kaskada

Ronda
80, 90



LA

Angela
80, 90

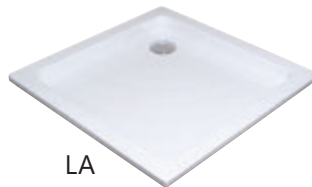

LA

Aneta
75 x 90



LA

TYP LA zur Installation auf Füßen oder zum Einlassen



EX

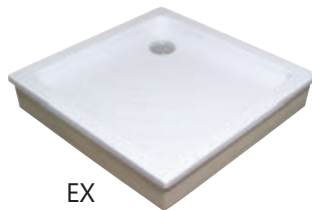

EX



EX

TYP EX selbsttragend ohne Frontschürze, zum Verfliesen bestimmt



PU

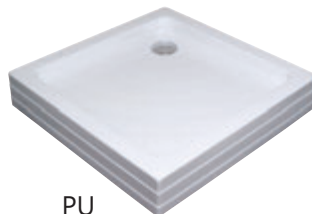

PU

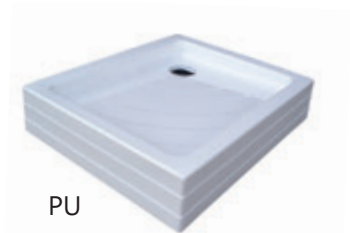

PU

TYP PU selbsttragend, die Frontschürze und die Duschtasse bilden untrennbare Einheit

Bestellnummer	Duschtasentyp Kaskada
A204001120	Duschtasse RONDA-80 PU-R weiss
A204001320	Duschtasse RONDA-80 EX-R weiss
A207001120	Duschtasse RONDA-90 PU-R weiss
A207001320	Duschtasse RONDA-90 EX-R weiss
A214001220	Duschtasse RONDA-80 LA-R weiss
A217001220	Duschtasse RONDA-90 LA-R weiss
Bestellnummer	Stütze (Füße) für den Typ LA
B2F0000001	Universale Füße 600 für Duschtassen LA-80
B2F0000002	Universale Füße 650 für Duschtassen LA-90

Bestellnummer	Duschtasentyp Kaskada
A004401120	Duschtasse ANGELA-80 PU-R weiss
A004401320	Duschtasse ANGELA-80 EX-R weiss
A007701120	Duschtasse ANGELA-90 PU-R weiss
A007701320	Duschtasse ANGELA-90 EX-R weiss
A014401220	Duschtasse ANGELA-80 LA-R weiss
A017701220	Duschtasse ANGELA-90 LA-R weiss
Bestellnummer	Stütze (Füße) für den Typ LA
B2F0000001	Universale Füße 600 für Duschtassen LA-80
B2F0000002	Universale Füße 650 für Duschtassen LA-90

Bestellnummer	Duschtasentyp Kaskada
A003701120	Duschtasse ANETA 75x90 PU-R weiss
A003701220	Duschtasse ANETA 75x90 LA-R weiss
A003701320	Duschtasse ANETA 75x90 EX-R weiss
Bestellnummer	Stütze (Füße) für den Typ LA
B2F0000002	Universale Füße 650 für Duschtassen LA-90



Für eine unkomplizierte Installation der Duschtasse empfehlen wir, das universelle Montageset zu verwenden, wodurch die Abdichtung der Duschtasse erleichtert wird.

► siehe S. 155

Die Produkte werden standardmäßig innerhalb von 14 Tagen geliefert. Der Radius bei Viertelkreis-Duschtassen beträgt R500".

Zubehör für Duschtassen

Siphons für Duschtassen

Hoher Durchfluss

Der Siphondurchmesser beträgt 90 mm. Dadurch ist gewährleistet, dass mindestens 30 l Wasser pro Minute abfließen können. Damit sind die Siphons auch für Duschtrennungen mit Hydromassage-Panel geeignet.

Einfache Reinigung

Nach Hochklappen der Abdeckung können alle Duschtassensiphons von oben gereinigt werden. Damit eignen sie sich auch für "fest" installierte Duschtassen.

Auswahlmöglichkeiten

Die jeweiligen Siphons unterscheiden sich vor allem in Material und Form der Abdeckung voneinander.

Basic

3

3 JAHRE
GARANTIE AUF
DEN SIPHON



Duschtassensiphon
mit rostfreier Abdeckung
Bestellnummer X01308

Standard

3

3 JAHRE
GARANTIE AUF
DEN SIPHON



Duschtassensiphon mit einer Abdeckung
aus metallisiertem Kunststoff
Bestellnummer X01314

Professional

3

3 JAHRE
GARANTIE AUF
DEN SIPHON



Duschtassensiphon
mit Metallabdeckung
Bestellnummer X01309

Siphon Sabina

3

3 JAHRE
GARANTIE AUF
DEN SIPHON



Der Siphon ist für die Minibadewanne Sabina
konzipiert - mit Siphonöffnung und Überlauf
(Ø 52 mm). Der Wasserablauf wird mithilfe des
ClickClack-Systems gesteuert (drückt man auf
den Siphon, wird der Ablauf gestoppt, durch er-
neutes Drücken wird der Ablauf wieder geöffnet).
Bestellnummer X01315

Siphonverkleinerung 40/50



Gleicht Größenunterschiede zwischen
Siphons und Ablaufrohr aus.
Bestellnummer X01304

Silikonkitt RAVAK Professional - 310 ml

Aufgrund der nach langem Testen hierfür eigens entwickelten RAVAK-Rezeptur umfasst unser Angebot Silikon, durch welches die im Rahmen der Herstellung von Duschtrennungen, Duschtassen und Badewannen verwendeten unterschiedlichen Werkstoffe miteinander verbunden werden können. Somit kann das Silikon RAVAK für Glas, Acryl, extrudiertes Polystyrol, Aluminium, Lack sowie für verschiedene Verkleidungswerkstoffe verwendet werden.

Der RAVAK-Professional-Silikonkitt ist in zwei Farben erhältlich - weiß und farblos (transparent).
Bestellnummer X01200 / X01201

Nur mit dem RAVAK-Professional-Silikonkitt können Sie sicher gehen, dass Ihre Duschtrennung, Badewanne oder Duschtasse auch wirklich dicht ist.

Zur ordnungsgemäßen Befestigung und Abdichtung der Duschtasse benötigen Sie eine große Tube Silikonkitt mit 310 ml.



Abdeckleisten



Abdeckleisten

Die Leisten dienen zum Abdecken der Fuge zwischen Wand und Duschtasse. Auf diese Weise wird die Fuge optimal verdeckt und abgedichtet. Zudem lässt sie sich wesentlich einfacher reinigen als ungleichmäßig aufgetragener Kitt, der mit seinen Schmutzablagerungen das gesamte Design beeinträchtigt.

Die Abdeckleisten sind in einer Länge von 1100 und 2000 mm sowie in einer Fugenabdichtungsbreite von 6, 10 oder 11 mm erhältlich. Sie sind für alle Duschtascentypen geeignet.

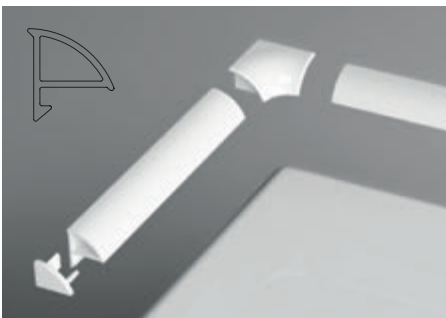

Abdeckleiste 6

- Fugenabdichtung bis 6 mm
- kann mit Set bestehend aus 2 Endstücken (L/R) und 2 Eckverbindungsstücken komplettiert werden

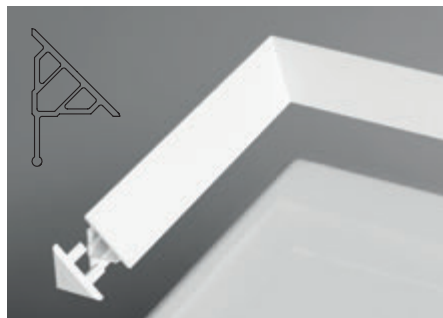

Abdeckleiste 10

- Fugenabdichtung bis 10 mm
- kann mit Abschlussstück komplettiert werden
- der zu errichtende Eckwinkel beträgt 45°

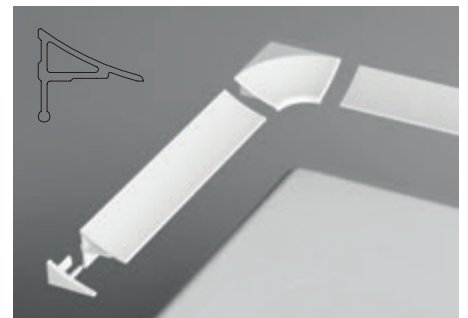

Abdeckleiste 11

- Fugenabdichtung bis 11 mm
- kann mit Set bestehend aus 2 Endstücken (L/R) und 2 Eckverbindungsstücken komplettiert werden

Bestellnummer	Abdeckleisten
XB441100001	Abdeckleiste 6/1100 white
XB442000001	Abdeckleiste 6/2000 white
B440000001	Set für Abdeckleiste 6

Bestellnummer	Abdeckleisten
XB451100001	Abdeckleiste 10/1100 white
XB452000001	Abdeckleiste 10/2000 white
XB430001001	Endstück für Abdeckleiste 10 white

Bestellnummer	Abdeckleisten
XB461100001	Abdeckleiste 11/1100 white
XB462000001	Abdeckleiste 11/2000 white
B460000001	Set für Abdeckleiste 11

Empfohlene Abdichtung für Duschtassen

Eine schlechte Verfugung zwischen Duschtasse und Wand, wo sich Schimmel bilden kann, muss wirklich nicht sein. Die Fuge zwischen der Duschtasse und der Wand kann mit einer Abdeckleiste versehen werden, mit welcher Ihre Installationsarbeit absolut perfekt wird.

Abdeckleiste
Silikonkitt RAVAK
Schaumgummiband
Duschtasse



Universelles Montageset

Verwenden Sie das universelle Montageset für die professionelle Abdichtung Ihrer Duschtasse beim Einbau in eine bereits verkleidete Duschabtrennung. Ohne die bestehende Wandoberfläche zu beeinträchtigen, werden Duschtasse und Badwand funktionell und optisch ansprechend verbunden.

Set-Inhalt:

RAVAK-Silikonkitt Professional, 310 ml, weiß
selbstklebendes Schaumgummiband 2200 cm
2 Abdeckleisten 6/1200 mm
2 Eckverbindungsabdeckleisten
Bestellnummer A000000004



Universelle Duschtassenfüße

Das Universalfuß-Set Base ist (mit Ausnahme der Duschtasse Sabina) für alle Duschtassen vom Typ LA geeignet und hilft, beim Einbau der Duschtasse Bodenunregelmäßigkeiten einfach auszugleichen. Die so aufgestellte Duschtasse kann problemlos untermauert und verkleidet werden.

Zum Universalfuß-Set Base gehören zwei Metallleisten (600, 650 oder 750 mm – abhängig von der Größe der Duschtasse) mit vier verstellbaren Füßen.



Füße Galaxy Pro

Die Gussduschtassen Galaxy Pro, Galaxy Pro 10°, Galaxy Pro Flat und Galaxy Pro Chrome können direkt im Boden installiert werden, ohne dass Füße erforderlich sind.

Sofern die Duschtasse auf Füßen errichtet werden soll, wird empfohlen, das Fuß-Set Base Galaxy Pro zu verwenden, in dem 5 Füße für einen bereits verkleideten Fußboden enthalten sind.



Bestellnummer	Stütze (Füße) für Duschtassen
B2F0000001	Universalfuß-Set Base 600 für Duschtassen LA 80 cm + Aneta 75 x 90 LA
B2F0000002	Universalfuß-Set Base 650 für Duschtassen LA 90 cm
B2F0000003	Universalfuß-Set Base 750 für Duschtassen LA 100 cm
XB2J000000N	Base Galaxy Pro für Duschtassen Galaxy Pro

Ablaufrinnen und Bodenabläufe

Sorgen dafür, dass die Keramikfliesen
richtig zur Geltung kommen



Wand-Ablaufrinnen aus Edelstahl

Chrome



Design NOSAL

Runway



10°



Design NOSAL

- in drei Ausführungen - **10°, Chrome, Runway**
- Gitter und Rinne bestehen aus hochwertigem Edelstahl und wurden einer speziellen Oberflächenbehandlung unterzogen, damit kein Schmutz haften bleibt
- einfache und perfekte Reinigung der gesamten Rinne einschließlich Siphon
- dank des Durchflusses von 60 l/min im Siphon ist garantiert, dass das gesamte zulaufende Wasser auch wirklich abfließt
- doppelter Geruchsverschluss
- die Höhe des Geruchsverschlusses beträgt 50 mm
- einfache, schnelle und punktgenaue Installation

Die Wand-Ablaufrinne hat ein spezielles „L-Vermauerungsprofil“, welches die Verwendung von Wandfliesen unterschiedlicher Dicke ermöglicht. Einstellbarkeit bis um 12 mm.

In der Zeit der Anschaffung der Rinne müssen die Fliesen noch nicht feststehen.



Bestellnummer	Typ	Bauhöhe (mm)	Mindestbreite der Duschabtrennung (mm)
X01624	OZW RAVAK Chrome 750 - Edelstahl	100	900
X01627	OZW RAVAK Chrome 850 - Edelstahl		1000
X01630	OZW RAVAK Chrome 950 - Edelstahl		1100
X01633	OZW RAVAK Chrome 1050 - Edelstahl		1200
X01625	OZW RAVAK Runway 750 - Edelstahl	100	900
X01628	OZW RAVAK Runway 850 - Edelstahl		1000
X01631	OZW RAVAK Runway 950 - Edelstahl		1100
X01634	OZW RAVAK Runway 1050 - Edelstahl		1200
X01626	OZW RAVAK 10° 750 - Edelstahl	100	900
X01629	OZW RAVAK 10° 850 - Edelstahl		1000
X01632	OZW RAVAK 10° 950 - Edelstahl		1100
X01635	OZW RAVAK 10° 1050 - Edelstahl		1200

Raum-Ablaufrinne aus Edelstahl

Chrome



Runway



10°

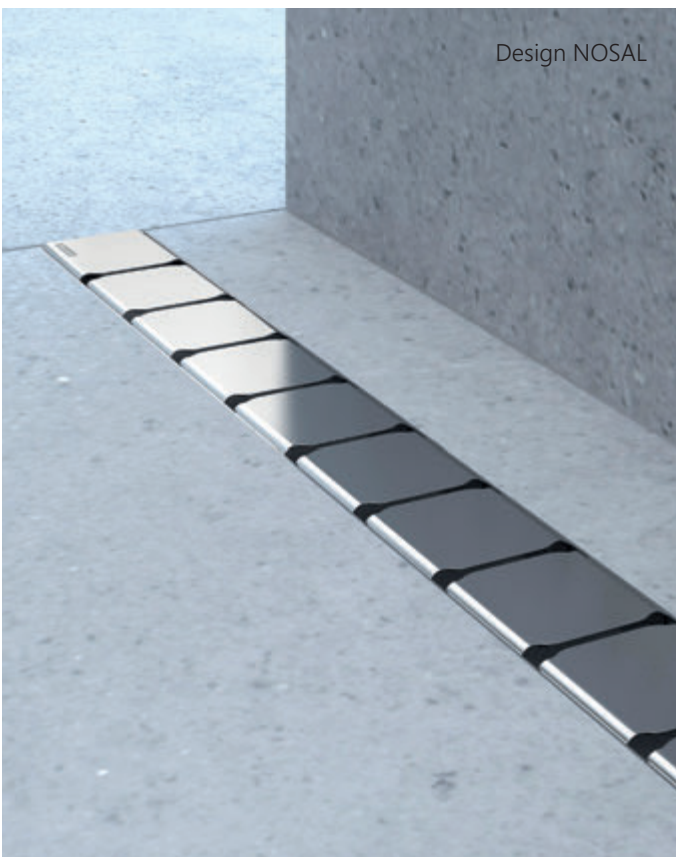

- in drei Ausführungen - **10°, Chrome, Runway**
- Gitter und Rinne bestehen aus hochwertigem Edelstahl und wurden einer speziellen Oberflächenbehandlung unterzogen, damit kein Schmutz haften bleibt
- einfache und perfekte Reinigung der gesamten Rinne einschließlich Siphon
- dank des Durchflusses von 60 l/min im Siphon ist garantiert, dass das gesamte zulaufende Wasser auch wirklich abfließt
- doppelter Geruchsverschluss
- die Höhe des Geruchsverschlusses beträgt 50 mm
- einfache, schnelle und punktgenaue Installation



Bestellnummer	Typ	Bauhöhe (mm)	Mindestbreite der Duschabtrennung (mm)
X01621	OZ RAVAK Chrome 750 - Edelstahl		900
X01427	OZ RAVAK Chrome 850 - Edelstahl	100	1000
X01428	OZ RAVAK Chrome 950 - Edelstahl		1100
X01429	OZ RAVAK Chrome 1050 - Edelstahl		1200
X01418	OZ RAVAK Runway 300 - Edelstahl		-
X01622	OZ RAVAK Runway 750 - Edelstahl	100	900
X01388	OZ RAVAK Runway 850 - Edelstahl		1000
X01390	OZ RAVAK Runway 950 - Edelstahl		1100
X01392	OZ RAVAK Runway 1050 - Edelstahl		1200
X01623	OZ RAVAK 10° 750 - Edelstahl		900
X01576	OZ RAVAK Chrome 850 - Edelstahl	100	1000
X01577	OZ RAVAK Chrome 950 - Edelstahl		1100
X01578	OZ RAVAK Chrome 1050 - Edelstahl		1200

Die Produkte werden standardmäßig innerhalb von 14 Tagen geliefert.

Zebra



SN501



Kunststoff-Ablaufrinne Zebra mit Gitter aus Edelstahl Zebra

- ist aufgrund der geringen Höhe vor allem zur Nachrüstung geeignet
- einfache Reinigung, gilt auch für Ablaufrinnenrohr
- Durchfluss von 30 l/min mit Fallleitung
- kombinierter Geruchsverschluss mit Wassersäulenhöhe von 28 mm
- niedrige Bauhöhe - 75 mm einschließlich Fliesen
- höhere Widerstandsfähigkeit des Kunststoffs gegenüber Chemikalien

Kunststoffablauf mit rostfreiem Gitter SN501

- ist für Duschtrennungen, Bäder und Technikräume geeignet
- das Gitter besteht aus hochwertigem Edelstahl, der mit Wasserstrahl bearbeitet wurde
- Durchfluss von 37 l/min
- kombinierter Geruchsverschluss mit Wassersäulenhöhe von 30 mm
- Vorsprung der 2. Isolierungsebene und Edelstahlflansch

6/3*

6/3* JAHRE GARANTIE
AUF KUNSTSTOFF-
ABLAUFRINNEN

Bestellnummer	Typ	Bauhöhe (mm)	Mindestbreite der Duschtrennung (mm)
X01433	OZP RAVAK Zebra 750 - Kunststoff	75	900
X01434	OZP RAVAK Zebra 850 - Kunststoff	75	1000

6/3*

6/3* JAHRE
GARANTIE AUF
BODENEINLÄSSE

Bestellnummer	Typ	Bauhöhe (mm)
X01435	Bodenablauf SN 105x105/50 - Edelstahl	104
X01572	Selbstklebende Isolation Bodenablauf 300x300	-

Bei der Montage der Ablaufrinne oder des Ablaufes richten Sie sich nach dem Dokument Bauvorbereitung, welches Sie in der Rubrik maßgeschneiderte kundenindividuelle Duschtrennungen unter <https://www.ravak.at/at/massanfertigungen> finden



Bauvorbereitung

Die Produkte werden standardmäßig innerhalb von 14 Tagen geliefert. (/ * austauschbare Teile des Produkts)

A woman with her hair in a bun is relaxing in a white bathtub filled with bubbles. She is looking down with a serene expression. The background is a plain, light-colored wall.

Badewannen

Eine Kombination aus Nutzen, Schönheit und Einmaligkeit

All unsere Badewannen haben eine Geschichte, ein Motto oder eine Idee, aus der heraus sie entstanden sind und die ihnen einen gewissen Mehrwert verleiht.

Unser Angebot reicht von platzsparenden Spezialbadewannen für kleine Räume, über asymmetrische Badewannen, in denen Sie auch bequem duschen können, und die bewährten klassischen Badewannen bis hin zu extravaganten Modellen. Die meisten sind eingebettet in ein komplettes Badkonzept. Sie können mit Badewannenabtrennungen und Duschtüren versehen werden, sodass auch Duschen in der Badewanne möglich wird. Wenn Sie die richtige Badewannenabtrennung auswählen, erhalten Sie auch gleichzeitig eine geräumige Duschatrennung.



Badewannen

Was halten Sie von einer freistehenden, rechteckigen oder asymmetrischen Badewanne mit ausreichend Ablagefläche in der man auch mal ein Bad zu Zweit nehmen kann?

Ypsilon 180 x 80 S. 166



Solo 178 x 80 S. 168



Freedom O 169 x 80 S. 170



Freedom W 166 x 80 S. 172



City und City Slim 180 x 80 S. 174 - 177



Formy 01 und Formy 01 Slim 180 x 80, 170 x 75 S. 178 - 181



Formy 02 und Formy 02 Slim 180 x 80 S. 182 - 185



10° 170 x 75 S. 186



Campanula II 180 x 80, 170 x 75 S. 188

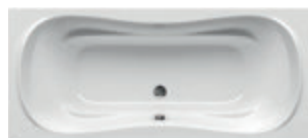

Chrome und Chrome Slim 170 x 75, 160 / 150 x 70 S. 190 - 193



Classic 170 / 160 / 150 / 140 / 120 x 70 S. 194



Vanda II 170 / 160 / 150 x 70 S. 196



NewDay 150 x 150, 140 x 140 S. 198



Gentiana 150 x 150, 140 x 140 S. 200



LoveStory II 196 x 139 S. 202



10° 170 x 100, 160 x 95 S. 204



Chrome 170 / 160 x 105 S. 206



Rosa II 170 / 160 / 150 x 105 S. 208



Rosa 95 160 / 150 x 95 S. 210



Rosa I 160 / 150 / 140 x 105 S. 212



Avocado 160 / 150 x 75 S. 214



BeHappy II 170 / 160 / 150 x 75 S. 216



Asymmetric 170 x 110, 160 x 105, 150 x 100 S. 218



Warum ist Badewanne nicht gleich Badewanne? Weil der Unterschied in der Qualität liegt.



Acrylplatte (PMMA) Beim Material wird nicht gespart, die Badewannen werden aus dem besonders hochwertigen Acrylwerkstoff Lucite hergestellt.



Acrylpressling Um an jeder Stelle eine optimale Wanddicke zu erzielen, arbeiten wir mit der Punkterwärmungstechnologie.



Verstärkung des Presslings Verstärkung des Presslings mit Harz – unter Zugabe von Glasfasern.



Fertige Badewanne Die fertige Badewanne verfügt über die höchste Qualität, die auf dem Markt verfügbar ist.

Warum kommt es auf das verwendete Material an?

Je nach Herstellungsart der Acrylplatten, dem heute gängigsten Werkstoff zur Herstellung von Badewannenpresslingen, unterscheidet man zwei Acrylarten – extrudiertes Acryl und Gussacryl. Obwohl es sich chemisch um die gleichen Materialien handelt (Polymethylmethacrylat – PMMA), verfügen sie – aufgrund der unterschiedlichen Produktionsverfahren – über andere Eigenschaften. Extrudiertes Acryl wird im Ziehverfahren hergestellt, sodass dessen Eigenschaften nur in einer Richtung erhalten bleiben. Manchmal wird sogar eine noch schwächere extrudierte Acrylschicht in Verbindung mit einer ABS-Kunststoffplatte verwendet. Die aus diesem Material hergestellten Badewannen sind qualitativ mehr als mangelhaft und können bereits kurz nach dem Einbau Risse bekommen. Gussacryl wird in vorbereitete Formen gegossen. Auf diese Weise bleiben die physikalischen Eigenschaften der Platte in allen Richtungen erhalten. Gussacryl ist somit wesentlich hochwertiger und die Wahrscheinlichkeit, dass das Produkt langfristig die gewünschte Form behält und nicht rissig wird oder sich verbiegt, ist extrem hoch. Gussacryl ist deshalb auch teurer als extrudiertes Acryl.

Für die Produkte der Marke RAVAK wird ausschließlich Gussacryl verwendet.



Qualität der RAVAK-Produkte

Verstärkung

Die am häufigsten verwendete Verstärkung aus Polyesterharz mit Glasfaserfüllung.

Bei der Laminatverstärkung wird ein Harz-Glasfasergemisch im Spritzverfahren auf den Acrylpressling aufgetragen. Die Berechnung, in welchem Verhältnis und in welcher Menge diese Komponenten aufgetragen werden, erfolgt computergesteuert – und zwar für jede Badewanne extra. Das so behandelte Produkt muss anschließend im Aushärtungstunnel nach einem festgelegten Verfahren "trocknen". Das Laminat verleiht dem Produkt eine hohe Festigkeit und Steifheit. Gleichzeitig ist das Endprodukt immer noch preisgünstig.

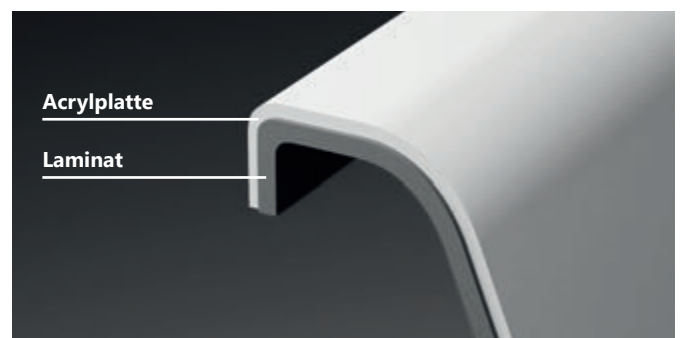

Acrylplatte

Laminat



Neuheit

Design NOSAL

Ypsilon

Eine neue Form der Romantik

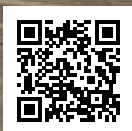

Badewanne Ypsilon



Soft Geometry

Der Designer verfeinerte die schlichte Geometrie der Formen durch ein sensibles Konzept der Außenlinien mit einem fast romantischen Ton. Die unkomplizierte Form der Badewanne entspricht dem aktuellen modernen Design, sie bietet aber gleichzeitig eine neue Dimension des Komforts.

Freiheit und Komfort

Im Schulterbereich dehnt sie sich leicht zu den Seiten aus und lädt so zu einem bequemen Ablegen der Arme, zum Ausweiten des Brustkorbs und zur Entspannung von Hals und Kopf. Der Komfort beim Liegen in der Badewanne Ypsilon in Kombination mit der Wirkung des warmen Bades verleiht dem Körper ein einzigartiges Gefühl der Freiheit.



FASSUNGSVERMÖGEN GEWICHT 10 JAHRE GARANTIE AUF BADEWANNEN

Bestellnummer	BADEWANNE
XC00100026	Badewanne YPSILON 1800x800 weiss freistehend



Einhand-Wannenbatterie bodenstehend Freedom siehe S. 383.

Alle Leitungen müssen über den Boden verlaufen (sowohl der Badewannenablauf als auch die Wasserzufuhr für die Einhand- Wannenbatterie bodenstehend). Die Badewannenablaufgarnitur (Überlauf, Ablauf, Siphon, Geruchsverschluss) und Stützen (FüÙe) gehören zum Lieferumfang. Die Badewanne Ypsilon kann nicht mit einer Badewannenabtrennung kombiniert werden. Die Produkte werden standardmäßig innerhalb von 14 Tagen geliefert. Die technische Badewannenzeichnung befindet sich auf S. 220.

Design NOSAL



Badewanne Solo

Solo

Solo für klare Formen



Einmaliges Design

Einmalige Kombination aus zwei geometrischen Grundformen, die eine harmonische Einheit bilden. Die rechteckige Grundform verleiht der Badewanne visuelle Stabilität, die ovale obere Partie unterstreicht das Gefühl von Ruhe und Entspannung.

Auf natürliche Weise freistehend

Sorgt mit ihrem minimalistischen Design und Raumunabhängigkeit für Aufmerksamkeit. Ist auch zur ungestörten Meditation von zwei Personen auf einmal perfekt geeignet.



Für die Badewanne Solo wird die Einhand- Wannenbatterie bodenstehend empfohlen siehe S. 383.

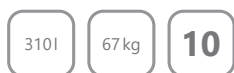

FASSUNGSVERMÖGEN GEWICHT 10 JAHRE GARANTIE AUF BADEWANNEN

Bestellnummer	BADEWANNE
XC00100025	Badewanne SOLO 1780x800 weiss freistehend



Waschbecken Solo siehe S. 252.

Einhand- Wannenbatterie bodenstehend CR 080.00

Alle Leitungen müssen über den Boden verlaufen (sowohl der Badewannenablauf als auch die Wasserzufuhr für die Einhand- Wannenbatterie bodenstehend). Die Badewannenablaufgarnitur (Überlauf, Ablauf, Siphon, Geruchsverschluss) und Stützen (Füße) gehören zum Lieferumfang. Die Badewanne Solo kann nicht mit einer Badewannenabtrennung komplettiert werden. Die Produkte werden standardmäßig innerhalb von 14 Tagen geliefert. Die technische Badewannenzeichnung befindet sich auf S. 220.



Badewanne Freedom O

Freedom O

Freiheit ist ein Geisteszustand



Die Spielregeln bestimmen Sie

Stellen Sie die Wanne auf, wo Sie möchten und wählen Sie zum Baden die Seite, die Ihnen gerade am besten gefällt. Entspannen Sie ohne äußere Zwänge.

Natürlich

Anmutig abgerundete Linien ohne scharfe Kanten und Ecken. Die einladende ovale Badewannenform sorgt für eine natürliche Atmosphäre.

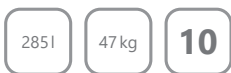

FASSUNGSVERMÖGEN GEWICHT 10 JAHRE GARANTIE
AUF BADEWANNEN

Bestellnummer	BADEWANNE
XC00100020	Badewanne FREEDOM O 1690x800 weiss freistehend



Einhand- Wannenbatterie bodenstehend
FM 080.00

Bodenstehende Einhand-Wannenbatterien siehe S. 383.

Alle Leitungen müssen über den Boden verlaufen (sowohl der Badewannenablauf als auch die Wasserzufuhr für die Einhand- Wannenbatterie bodenstehend).
Die Badewannenablaufgarnitur (Überlauf, Ablauf, Siphon, Geruchsverschluss) und Stützen (Füße) gehören zum Lieferumfang. Die Badewanne Freedom O kann nicht mit einer Badewannenabtrennung ergänzt werden.
Die Produkte werden standardmäßig innerhalb von 14 Tagen geliefert.
Die technische Badewannenzeichnung befindet sich auf S. 220.



Freedom W

Ein graziles Badelement



Badewanne Freedom W



Im Raum verankert

Die Badewanne Freedom W vereint in sich optimal die Vorzüge von freistehenden und klassischen Badewannen. Die grazile Schönheit und die runden Linienformen laden zum Baden ein. Auf dem breiteren Rand an der Wand können Sie alles abstellen, was Sie für ein Wohlfühlbad benötigen.

Kann sofort genutzt werden

Einmaliges Design. Es ist keine Verkleidung o. ä. erforderlich. Kommt mit ihrer runden Form und feinem Vorderrand in jedem Bad zur Geltung.



FASSUNGSVERMOGEN GEWICHT 10 JAHRE GARANTIE AUF BADEWANNEN

Für die Badewanne Freedom W wird der Wasserfall-Badewanneneinlauf CR 025.00 empfohlen siehe S. 385.

Bestellnummer	BADEWANNE
XC00100024	Badewanne FREEDOM W 1660x800 weiss freistehend



Die Badewannenablaufgarnitur (Überlauf, Ablauf, Siphon, Geruchsverschluss) und Stützen (Füße) gehören zum Lieferumfang.
Die Badewanne Freedom W kann nicht mit einer Badewannenabtrennung kombiniert werden.
Die Produkte werden standardmäßig innerhalb von 14 Tagen geliefert.
Die technische Badewannenzeichnung befindet sich auf S. 220.

Design NOSAL

City

Einfach elegant



Badewanne City



Geräumig

Bequem, groß, unauffällig. Alles was der moderne Mensch im Bad braucht.

Natürlich und selbstbewusst

Die Wanne drängt sich trotz ihres markanten Designs nicht auf. Im Gegenteil – selbstbewusst wartet sie darauf, von Ihnen wahrgenommen zu werden, was kaum zu vermeiden ist. Die Badewanne City wird Sie nicht wieder loslassen. Sie besticht durch ihre Schlichtheit, Natürlichkeit und Eleganz.

220l	28 kg	10	5
FASSUNGSVERMÖGEN	GEWICHT	10 JAHRE GARANTIE AUF BADEWANNEN	5 JAHRE GARANTIE AUF FRONTSCHÜRZE FÜR DIE BADEWANNE

Farbige Ausführung der Frontschürze:

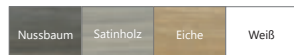

Bestellnummer	BADEWANNE
C920000000	Badewanne CITY 180x80 weiss
Bestellnummer	STÜTZEN CITY
CY00040000	Füsse für 80 U
Bestellnummer	FRONTSCHÜRZEN CITY
X000001059	Stirnplatte 180 weiss
X000001060	Stirnplatte 180 eiche
X000001061	Stirnplatte 180 nuss
X000001107	Stirnplatte 180 satin holz
X000001062	Seitenplatte 80 L weiss
X000001065	Seitenplatte 80 R weiss
X000001063	Seitenplatte 80 L eiche
X000001066	Seitenplatte 80 R eiche
X000001064	Seitenplatte 80 L nuss
X000001067	Seitenplatte 80 R nuss
X000001108	Seitenplatte 80 L satin holz
X000001109	Seitenplatte 80 R satin holz



Mit der Wanne City kann eine Schürze in der folgenden Ausführung verwendet werden: weiß, Nuss, Eiche oder Satinholz.

Die Badewanne Classic kann mit einer Badewannenabtrennung BVS1, BVS2, CVS2, PVS1 siehe S. 231.
 Wir empfehlen die Verwendung einer Ablaufgarnitur mit einer Länge von 800 mm, siehe S. 227.
 Die Produkte werden standardmäßig innerhalb von 14 Tagen geliefert.
 Garantiebedingung ist die Verwendung der Originalstützen (der Füße) von RAVAK für den betreffenden Badewannentyp im Einklang mit der Montageanleitung.
 Die technische Badewannenzeichnung befindet sich auf S. 220.

Design NOSAL

City Slim

Einfach elegant

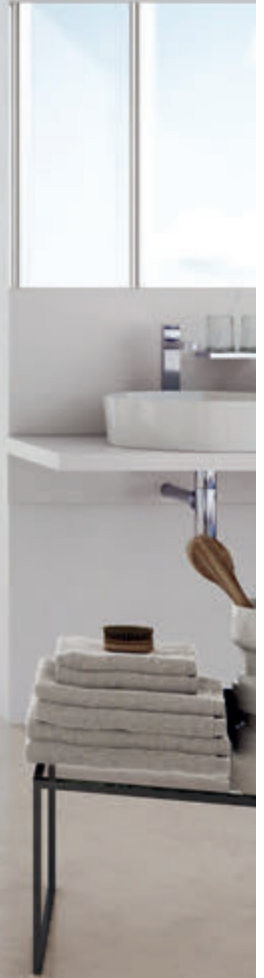

Badewanne City Slim



Badewanne mit einer nur 18 mm hohen Kante

Geräumig

Bequem, groß, unauffällig. Alles was der moderne Mensch im Bad braucht.

Natürlich und selbstbewusst

Die Wanne drängt sich trotz ihres markanten Designs nicht auf. Im Gegenteil – selbstbewusst wartet sie darauf, von Ihnen wahrgenommen zu werden, was kaum zu vermeiden ist. Die Badewanne City wird Sie nicht wieder loslassen. Sie besticht durch ihre Schlichtheit, Natürlichkeit und Eleganz.

220l	25 kg	10	5	Farbige Ausführung der Frontschürze:
FASSUNGSVERMÖGEN	GEWICHT	10 JAHRE GARANTIE AUF BADEWANNEN	5 JAHRE GARANTIE AUF FRONTSCHÜRZE FÜR DIE BADEWANNE	<div style="background-color: #333; color: white; padding: 2px 5px; font-size: 8px;">Nussbaum</div> <div style="background-color: #ccc; padding: 2px 5px; font-size: 8px;">Satinholz</div> <div style="background-color: #8b4513; color: white; padding: 2px 5px; font-size: 8px;">Eiche</div> <div style="background-color: #fff; padding: 2px 5px; font-size: 8px;">Weiß</div>

Bestellnummer	BADEWANNE
C921300000	Badewanne CITY SLIM 180x80 weiss
Bestellnummer	STÜTZEN CITY
CY00040000	Füße für 80 U
Bestellnummer	FRONTSCHÜRZEN CITY SLIM
X000001059	Stirnplatte 180 weiss
X000001060	Stirnplatte 180 eiche
X000001061	Stirnplatte 180 nuss
X000001107	Stirnplatte 180 satin holz
X000001062	Seitenplatte 80 L weiss
X000001065	Seitenplatte 80 R weiss
X000001063	Seitenplatte 80 L eiche
X000001066	Seitenplatte 80 R eiche
X000001064	Seitenplatte 80 L nuss
X000001067	Seitenplatte 80 R nuss
X000001108	Seitenplatte 80 L satin holz
X000001109	Seitenplatte 80 R satin holz



Mit der Wanne City Slim kann eine Schürze in der folgenden Ausführung verwendet werden: weiß, Nuss, Eiche oder Satinholz.

Die Badewanne City Slim kann mit einer Badewannenabtrennung kombiniert werden BVS1, BVS2, CVS2, PVS1 siehe S. 231.
 Wir empfehlen die Verwendung einer Ablaufgarnitur mit einer Länge von 800 mm, siehe S. 227.
 Die Produkte werden standardmäßig innerhalb von 14 Tagen geliefert.
 Garantiebedingung ist die Verwendung der Originalstützen (der Füße) von RAVAK für den betreffenden Badewannentyp im Einklang mit der Montageanleitung.
 Die technische Badewannenzeichnung befindet sich auf S. 220.

Design NOSAL



Badewanne Formy 01

Formy 01

Minimalismus vom Feinsten

170 / 180 cm
75 / 80 cm



Eine Form, die nicht alltäglich ist

Die übliche Symmetrie rechteckiger Badewannen wurde vom Designer dadurch unterbrochen, dass ein Badewannenrand breiter ist als der andere. Das macht die Badewanne puristisch und interessant zugleich.

Das i-Tüpfelchen setzen Sie

Sie können Ihre Badewanne ästhetisch so gestalten, dass Sie zu Ihnen und Ihrem Bad passt. Zum Nachkaufen gibt es auch Schürzen in weißer Farbe.



Der Wasserfall-Badewanneneinlauf 025.00 kann auch am breiteren Badewannenrand installiert werden. Mehr Informationen auf S. 385.

2031 2401	24 kg 29 kg		10	5
FASSUNGSVERMÖGEN	GEWICHT	KONZEPTE	10 JAHRE GARANTIE AUF BADEWANNEN	5 JAHRE GARANTIE AUF FRONTSCHÜRZE FÜR DIE BADEWANNE

Bestellnummer	BADEWANNE
C691000000	Badewanne FORMY 01 170x75 weiss
C881000000	Badewanne FORMY 01 180x80 weiss
Bestellnummer	STÜTZEN + FRONTSCHÜRZEN + FRONTSCHÜRZEN-KITS
CY00030000	Füße für 75 U
CY00040000	Füße für 80 U
CZ001V0A00	Frontschürze A U 170 weiss
CZ001Y0A00	Frontschürze A U 180 weiss
CZ00130A00	Seitenschürze U 75 weiss
CZ00140A00	Seitenschürze U 80 weiss
B23600000N	Schürzenbefestigungskit U



Washbecken Formy siehe S. 251.

Die Badewanne Formy 01 kann mit einer Badewannenabtrennung kombiniert werden BVS1, BVS2, CVS2 siehe S. 233. Wir empfehlen die Verwendung einer Ablaufgarnitur mit einer Länge von 800 mm, siehe S. 227. Die Produkte werden standardmäßig innerhalb von 14 Tagen geliefert. Garantiebedingung ist die Verwendung der Originalstützen (der Füße) von RAVAK für den betreffenden Badewannentyp im Einklang mit der Montageanleitung. Die technische Badewannenzeichnung befindet sich auf S. 221.

Design NOSAL

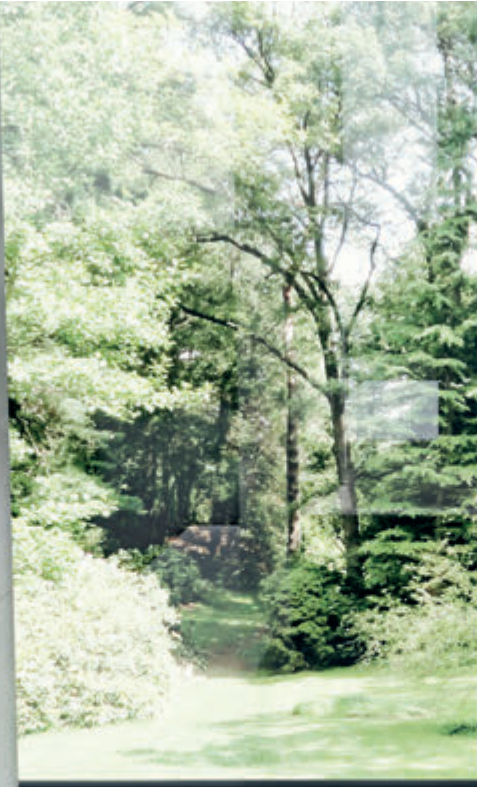

Formy 01 Slim

Minimalismus vom Feinsten



Badewanne Formy 01 Slim



Neu auch in einer Variante mit einer nur 18 mm hohen Kante

Eine Form, die nicht alltäglich ist

Die übliche Symmetrie rechteckiger Badewannen wurde vom Designer dadurch unterbrochen, dass ein Badewannenrand breiter ist als der andere. Das macht die Badewanne puristisch und interessant zugleich.

Das i-Tüpfelchen setzen Sie

Sie können Ihre Badewanne ästhetisch so gestalten, dass Sie zu Ihnen und Ihrem Bad passt. Zum Nachkaufen gibt es auch Schürzen in weißer Farbe.



Bestellnummer	BADEWANNE
C691300000	Badewanne FORMY 01 SLIM 170x75 weiss
C881300000	Badewanne FORMY 01 SLIM 180x80 weiss
Bestellnummer	STÜTZEN + FRONTSCHÜRZEN
CY00030000	Füsse für 75 U
CY00040000	Füsse für 80 U
X000001059	Stirnplatte 180 weiss
X000001062	Seitenplatte 80 L weiss
X000001065	Seitenplatte 80 R weiss



Badmöbel Formy siehe S. 287.

Die Badewanne Formy 01 Slim kann mit einer Badewannenabtrennung kombiniert werden BVS1, BVS2, CVS2 siehe S. 233.
Wir empfehlen die Verwendung einer Ablaufgarnitur mit einer Länge von 800 mm, siehe S. 227.
Die Produkte werden standardmäßig innerhalb von 14 Tagen geliefert.
Garantiebedingung ist die Verwendung der Originalstützen (der Füße) von RAVAK für den betreffenden Badewannentyp im Einklang mit der Montageanleitung.
Die technische Badewannenzeichnung befindet sich auf S. 221.

Design NOSAL



Formy 02

Leichte Rundung für eine neue Dynamik



Badewanne Formy 02



Neues Design für eine klassische Wanne

Die bekannte rechteckige Form wird durch eine leichte Biegung belebt. Die abgerundeten Badewannen-Innenlinien schaffen in Ihrem Bad eine angenehme Atmosphäre und sorgen für ein noch größeres Badeerlebnis.

Das i-Tüpfelchen setzen Sie

Sie können Ihre Badewanne ästhetisch so gestalten, dass Sie zu Ihnen und Ihrem Bad passt. Zum Nachkaufen gibt es auch Schürzen in weißer Farbe.

240l FASSUNGSVERMÖGEN	29 kg GEWICHT	 KONZEPTE	10 10 JAHRE GARANTIE AUF BADEWANNEN	5 5 JAHRE GARANTIE AUF FRONTSCHÜRZE FÜR DIE BADEWANNE
---------------------------------	-------------------------	---	---	---

Bestellnummer	BADEWANNE
C891000000	Badewanne FORMY 02 180x80 weiss
Bestellnummer	STÜTZEN + FRONTSCHÜRZEN + FRONTSCHÜRZEN-KITS
CY00040000	Füße für 80 U
CZ001Y0A00	Frontschürze A U 180 weiss
CZ00140A00	Seitenschürze U 80 weiss
B23600000N	Schürzenbefestigungskit U



Badarmaturen für freistehende Badewannen und Waschbecken siehe S. 352.

Die Badewanne Formy 02 kann mit einer Badewannenabtrennung kombiniert werden CVS2, PVS1, BVS1, BVS2, siehe S. 230.
 K vaně doporučujeme použiť vanový odtokový komplet dĺžky 800 mm, siehe S. 227.
 Die Produkte werden standardmäßig innerhalb von 14 Tagen geliefert.
 Garantiebedingung ist die Verwendung der Originalstützen (der Füße) von RAVAK für den betreffenden Badewannentyp im Einklang mit der Montageanleitung.
 Die technische Badewannenzeichnung befindet sich auf S. 221.

Design NOSAL



Formy 02 Slim

Leichte Rundung für eine neue Dynamik



Badewanne Formy 02 Slim



Neu auch in einer Variante mit einer nur 18 mm hohen Kante

Neues Design für eine klassische Wanne

Die bekannte rechteckige Form wird durch eine leichte Biegung belebt. Die abgerundeten Badewannen-Innenlinien schaffen in Ihrem Bad eine angenehme Atmosphäre und sorgen für ein noch größeres Badeerlebnis.

Das i-Tüpfelchen setzen Sie

Sie können Ihre Badewanne ästhetisch so gestalten, dass Sie zu Ihnen und Ihrem Bad passt. Zum Nachkaufen gibt es auch Schürzen in weißer Farbe.

240l FASSUNGSVERMÖGEN	27 kg GEWICHT	 KONZEPTE	10 10 JAHRE GARANTIE AUF BADEWANNEN	5 5 JAHRE GARANTIE AUF FRONTSCHÜRZE FÜR DIE BADEWANNE
---------------------------------	-------------------------	---	---	---

Bestellnummer	BADEWANNE
C891300000	Badewanne FORMY 02 SLIM 180x80 weiss
Bestellnummer	STÜTZEN + FRONTSCHÜRZEN
CY00040000	Füsse für 80 U
X000001059	Stirnplatte 180 weiss
X000001062	Seitenplatte 80 L weiss
X000001065	Seitenplatte 80 R weiss



Badmöbel Formy siehe S. 286.

Die Badewanne Formy 02 Slim kann mit einer Badewannenabtrennung kombiniert werden CVS2, PVS1, BVS1, BVS2, siehe S. 239. Wir empfehlen die Verwendung einer Ablaufgarnitur mit einer Länge von 800 mm, siehe S. 227. Die Produkte werden standardmäßig innerhalb von 14 Tagen geliefert. Garantiebedingung ist die Verwendung der Originalstützen (der Füße) von RAVAK für den betreffenden Badewannentyp im Einklang mit der Montageanleitung. Die technische Badewannenzeichnung befindet sich auf S. 221.

Design NOSAL

10°

Klassisch, aber trotzdem modern



Badewanne 10°



Praktisch und viel Platz bietend

Wirkt grazil, und ist trotzdem groß und bequem. Der Innenbereich der Badewanne wurde vom Designer zulasten der robusten Form auf maximale Weise vergrößert. Das Ergebnis ist eine grazil wirkende Badewanne, die Komfort und Platz zum Duschen und Baden bietet.

Weitere Badewanne im Konzept 10°

Mit dieser Badewanne bietet das Konzept 10° allen Badefreunden zwei verschiedene Möglichkeiten, wie sich eine Badewanne im Bad integrieren lässt. Die revolutionäre asymmetrische Badewannenvariante auf S. 204 ist vor allem wunderbar für kleinere Räume geeignet, die klassische rechteckige Badewanne kommt hingegen in jedem standardmäßigen oder größeren Bad ideal zur Geltung.



FASSUNGSVERMÖGEN GEWICHT KONZEPTE 10 JAHRE GARANTIE AUF BADEWANNEN

Bestellnummer	BADEWANNE
CA71000000	Badewanne 10° 170x75 weiss
Bestellnummer	STÜTZEN + FRONTSCHÜRZEN + FRONTSCHÜRZEN-KITS
CY00030000	Füsse für 75 U
CZ001V0A00	Frontschürze A U 170 weiss
CZ00130A00	Seitenschürze U 75 weiss
B23600000N	Schürzenbefestigungskit U



Die Badewanne 10° kann mit einer Badewannenabtrennung kombiniert werden PVS1, CVS2, BVS1, BVS2 (siehe S. 231)
Die Produkte werden standardmäßig innerhalb von 14 Tagen geliefert.

Garantiebedingung ist die Verwendung der Originalstützen (der Füße) von RAVAK für den betreffenden Badewannentyp im Einklang mit der Montageanleitung.
Die technische Badewannenzeichnung befindet sich auf S. 221.

Design NOSAL

Campanula II

Romantik modern interpretiert



Badewanne Campanula II

170 / 180 cm
75 / 80 cm



Ein Bekenntnis zu Romantik

Bei der Flut pragmatischer und schlichter Badewannen wirkt die Badewanne Campanula geradezu verträumt und wie geschaffen für einen romantischen Abend Bad bei Kerzenschein und Aromadüften.

Für Geselligkeit

Da der Abfluss in der Mitte der Badewanne abgebracht ist, ist es auch zu Zweit behaglich.

2001 220l	23 kg 25 kg	10
FASSUNGSVERMÖGEN	GEWICHT	10 JAHRE GARANTIE AUF BADEWANNEN

Bestellnummer	BADEWANNE
CA21000000	Badewanne CAMPANULA II 170x75 weiss
CB21000000	Badewanne CAMPANULA II 180x80 weiss
Bestellnummer	STÜTZEN + FRONTSCHÜRZEN + FRONTSCHÜRZEN-KITS
CY00030000	Füsse für 75 U
CY00040000	Füsse für 80 U
CZ001V0A00	Frontschürze A U 170 weiss
CZ001Y0A00	Frontschürze A U 180 weiss
CZ00130A00	Seitenschürze U 75 weiss
CZ00140A00	Seitenschürze U 80 weiss
B23600000N	Schürzenbefestigungskit U



Badewanne Campanula II Badewannenabtrennung PVS1, siehe S. 234.

Die Badewanne Campanula II kann mit einer Badewannenabtrennung kombiniert werden PVS1, CVS2, BVS1, BVS2, bzw. mit einer Badewannentür kombiniert werden AVDP3 siehe S. 231.
Die Produkte werden standardmäßig innerhalb von 14 Tagen geliefert.
Garantiebedingung ist die Verwendung der Originalstützen (der Füße) von RAVAK für den betreffenden Badewannentyp im Einklang mit der Montageanleitung.
Die technische Badewannenzeichnung befindet sich auf S. 221.

Design NOSAL

Chrome

Wo Design und Funktion
eine Symbiose eingehen



Badewanne Chrome



Harmonie der einfachen Formen

Bei der Badewanne Chrome wird mit der Kombination einfacher Formen ein maximaler Effekt erzielt. Der klassische, rechteckige Badewannenkörper nimmt am Boden das bekannte Oval der Serie auf. Design und Funktion der Badewanne gehen eine perfekte Symbiose ein.

Eine perfekte Einheit – das Konzept Chrome

Mit dem Konzept Chrome können Sie Ihr Bad als eine harmonische Einheit gestalten, ohne jedes Produkt einzeln auswählen zu müssen. Zur Badewanne gibt es die passende Duschabtrennung mit Duschsitz und Duschtasse bzw. mit Ablaufrinne, Waschbecken mit Möbeln, WC und Bidet, Badarmatur, Accessoires und Badzimmer-Accessoires.



Universeller Edelstahlgriff

1851 1951 2251	21 kg 23 kg 25 kg		10
FASSUNGSVERMÖGEN	GEWICHT	KONZEPTE	10 JAHRE GARANTIE AUF BADEWANNEN

Bestellnummer	BADEWANNE
C721000000	Badewanne CHROME 150x70 weiss
C731000000	Badewanne CHROME 160x70 weiss
C741000000	Badewanne CHROME 170x75 weiss
Bestellnummer	STÜTZEN + FRONTSCHÜRZEN + FRONTSCHÜRZEN-KITS + GRIFF
CY00000000	Füsse für 70 U
CY00030000	Füsse für 75 U
CZ72100A00	Schürze CHROME 150 weiss
CZ73100A00	Schürze CHROME 160 weiss
CZ74100A00	Schürze CHROME 170 weiss
CZ72110A00	Seitenschürze CHROME 70 weiss
CZ74130A00	Seitenschürze CHROME 75 weiss
B23600000N	Schürzenbefestigungskit U
B5C0000000	RAVAK Handgriff universal rostfrei



Die Badewanne Chrome kann mit einer Badewannenabtrennung kombiniert werden CVS2, VS2, VS3, VS5, PVS1, BVS1, BVS2, bzw. mit einer Badewannentür kombiniert werden AVDP3 siehe S. 231. Die Produkte werden standardmäßig innerhalb von 14 Tagen geliefert. Garantiebedingung ist die Verwendung der Originalstützen (der Füße) von RAVAK für den betreffenden Badewannentyp im Einklang mit der Montageanleitung. Die technische Badewannenzeichnung befindetet sich auf S. 221.

Design NOSAL



Chrome Slim

Wo Design und Funktion eine Symbiose eingehen



Badewanne Chrome Slim

150 / 160 / 170 cm
70 / 75 cm



Neu auch in einer Variante mit einer nur 18 mm hohen Kante

Harmonie der einfachen Formen

Bei der Badewanne Chrome wird mit der Kombination einfacher Formen ein maximaler Effekt erzielt. Der klassische, rechteckige Badewannenkörper nimmt am Boden das bekannte Oval der Serie auf. Design und Funktion der Badewanne gehen eine perfekte Symbiose ein.

Eine perfekte Einheit – das Konzept Chrome

Mit dem Konzept Chrome können Sie Ihr Bad als eine harmonische Einheit gestalten, ohne jedes Produkt einzeln auswählen zu müssen. Zur Badewanne gibt es die passende Duscabtrennung mit Duschsitz und Duschtasse bzw. mit Ablaufrinne, Waschbecken mit Möbeln, WC und Bidet, Badarmatur, Accessoires und Badzimmer-Accessoires.



Universeller Edelstahlgriff

1851 1951 2251	19 kg 21 kg 23 kg		10
<small>FASSUNGSVERMÖGEN</small>	<small>GEWICHT</small>	<small>KONZEPTE</small>	<small>10 JAHRE GARANTIE AUF BADEWANNEN</small>

Bestellnummer	BADEWANNE
C721300000	Badewanne CHROME SLIM 150x70 weiss
C731300000	Badewanne CHROME SLIM 160x70 weiss
C741300000	Badewanne CHROME SLIM 170x75 weiss
Bestellnummer	STÜTZE
CY00000000	Füsse für 70 U
CY00030000	Füsse für 75 U



Stimmen Sie alles im Konzept ab. Sanitärkeramik Chrome siehe S. 351.

Die Badewanne Chrome Slim kann mit einer Badewannenabtrennung kombiniert werden CVS2, VS2, VS3, VS5, PVS1, BVS1, BVS2, bzw. mit einer Badewannentür kombiniert werden AVDP3 siehe S. 231.
Die Produkte werden standardmäßig innerhalb von 14 Tagen geliefert.
Garantiebedingung ist die Verwendung der Originalstützen (der Füße) von RAVAK für den betreffenden Badewannentyp im Einklang mit der Montageanleitung.
Die technische Badewannenzeichnung befindet sich auf S. 221.

Design NOSAL

Classic

Schönheit bedeutet Schlichtheit



Badewanne Classic



Bequemes Duschen – trotz einer Breite von 70 cm

Bequem Baden und Duschen dank des sicheren, flachen Bodens und der Duschwand bzw. Duschtüren.

Großer Innenbereich

Durch die schmalen Ränder und die starke Neigung der Seiten haben Sie in der Badewanne trotz der geringen Maße viel Platz.



Universeller Edelstahlgriff

1251 / 1801 1951 / 2101 2251	18 / 20 20 / 22 24 (kg)	KONZEPTE	10 10 JAHRE GARANTIE AUF BADEWANNEN
FASSUNGSVERMÖGEN	GEWICHT		

Bestellnummer	BADEWANNE
C861000000	Badewanne CLASSIC 120x70 weiss
CA81000000	Badewanne CLASSIC 140x70 weiss
C521000000	Badewanne CLASSIC 150x70 N weiss
C531000000	Badewanne CLASSIC 160x70 N weiss
C541000000	Badewanne CLASSIC 170x70 N weiss
Bestellnummer	STÜTZEN + FRONTSCHÜRZEN + FRONTSCHÜRZEN-KITS + GRIFF
CY00000000	Füße für 70 U
CZ001P0A00	Frontschürze A U 150 weiss
CZ001S0A00	Frontschürze A U 160 weiss
CZ001V0A00	Frontschürze A U 170 weiss
CZ00110A00	Seitenschürze U 70 weiss
B23600000N	Schürzenbefestigungskit U
B5C0000000	RAVAK Handgriff universal rostfrei



Die Minibadewanne mit einer Länge von lediglich 120 cm kann auch eine Duschtrennung ersetzen. Aufgrund der Standardtiefe von 42 cm, welche für alle Badewannen typisch ist, können z. B. Kinder bequem baden. Wenn man das Ganze mit der Badewannentür AVDP3 (siehe Seite 236) komplettiert, erhält man eine perfekt dichte Duschtrennung. Ideale Lösung für kleinere Bäder und Nischen.

Die Badewanne Classic kann mit einer Badewannenabtrennung kombiniert werden VS2, VS3, VS5, PVS1, BV51, BV52, CVS2 bzw. mit einer Badewannentür kombiniert werden AVDP3 siehe S. 231. Die Produkte werden standardmäßig innerhalb von 14 Tagen geliefert. Garantiebedingung ist die Verwendung der Originalstützen (der Füße) von RAVAK für den betreffenden Badewannentyp im Einklang mit der Montageanleitung. Die technische Badewannenzeichnung befindet sich auf S. 222.



Vanda II

Beliebte Badewanne mit schwungvollen
Linien



Badewanne Vanda II

150 / 160 / 170 cm
70 cm

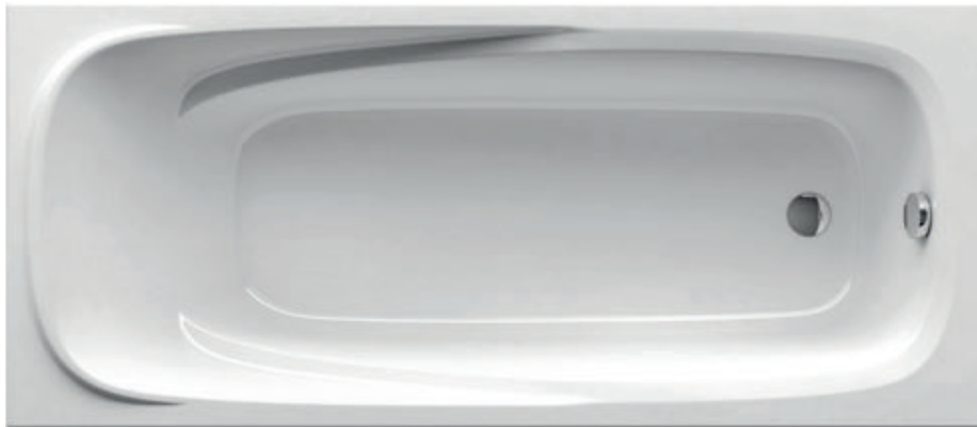

Wenn Sie wissen, was gut für Sie ist

Die begehrte Badewanne Vanda – für alle, die wissen, was sie wollen. Ihre Form eignet sich besonders zum Lesen in der Wanne und erleichtert das Aufstehen.

Mehrere Größen

Sie können unter drei Längen wählen. Somit passt die Wanne in jedes Bad.

165l 180l 195l	22 kg 24 kg 24 kg	10
FASSUNGSVERMÖGEN	GEWICHT	10 JAHRE GARANTIE AUF BADEWANNEN



Universeller Edelstahlgriff

Bestellnummer	BADEWANNE
CO11000000	Badewanne VANDA II 150x70 weiss
CP11000000	Badewanne VANDA II 160x70 weiss
CP21000000	Badewanne VANDA II 170x70 weiss
Bestellnummer	STÜTZEN + FRONTSCHÜRZEN + FRONTSCHÜRZEN-KITS + GRIFF
CY00000000	Füsse für 70 U
CZ001P0A00	Frontschürze A U 150 weiss
CZ001S0A00	Frontschürze A U 160 weiss
CZ001V0A00	Frontschürze A U 170 weiss
CZ00110A00	Seitenschürze U 70 weiss
B23600000N	Schürzenbefestigungskit U
B5C0000000	RAVAK Handgriff universal rostfrei



Die Badewanne Vanda II kann mit einer Badewannenabtrennung kombiniert werden VS2, VS3, VS5, PVS1, CVS2, BVS1, BVS2, bzw. mit einer Badewannentür kombiniert werden AVDP3 siehe S. 231.
Die Produkte werden standardmäßig innerhalb von 14 Tagen geliefert.
Garantiebedingung ist die Verwendung der Originalstützen (der Füße) von RAVAK für den betreffenden Badewannentyp im Einklang mit der Montageanleitung.
Die technische Badewannenzeichnung befindet sich auf S. 222.

Design NOSAL

NewDay

Moderne und klare Linien
für ein Bad zu Zweit



Badewanne NewDay

140 / 150 cm
140 / 150 cm



Bequem auch zu Zweit

Dank der langsam abfallenden Rückenpartie und der Platzierung des Ablaufs in der Mitte der Wanne ist auch ein Bad zu Zweit ein absoluter Genuss.

Ablageflächen

Die breiten Wannenränder und der Duschsitz über dem Wasserspiegel können als Ablagefläche oder Sitzmöglichkeit genutzt werden.

2351 2951	29 kg 34 kg	10
--------------	----------------	----

FASSUNGSVERMÖGEN GEWICHT 10 JAHRE GARANTIE AUF BADEWANNEN

Bestellnummer	BADEWANNE
C651000000	Badewanne NEW DAY 140x140 weiss
C661000000	Badewanne NEW DAY 150x150 weiss
Bestellnummer	STÜTZEN + FRONTSCHÜRZEN + FRONTSCHÜRZEN-KITS
CY65000000	Füsse für NEW DAY,GENTIANA
CZF1000A00	Schürze A GENTIANA, NEW DAY 140 cm weiss
CZG1000A00	Schürze A GENTIANA, NEW DAY 150 cm weiss
B26500000N	Schürzenbefestigungskit NEW DAY, GENTIANA



Die Badewanne New Day kann nicht mit einer Badewannenabtrennung ergänzt werden.
Die Produkte werden standardmäßig innerhalb von 14 Tagen geliefert.
Garantiebedingung ist die Verwendung der Originalstützen (der Füße) von RAVAK für den betreffenden Badewannentyp im Einklang mit der Montageanleitung.
Die technische Badewannenzeichnung befindet sich auf S. 222.

Gentiana

Komfort und Platz für zwei



Badewanne Gentiana



Perfekte Erholung

Die Badewanne Gentiana ist breit und geräumig, damit Sie ein entspanntes Bad nehmen können.

Großzügig und praktisch

Der Duschsitz über dem Wasserspiegel sorgt für maximalen Komfort beim Duschen und Baden.

2401 3001	31 kg 36 kg	10
--------------	----------------	----

FASSUNGSVERMÖGEN GEWICHT 10 JAHRE GARANTIE AUF BADEWANNEN

Bestellnummer	BADEWANNE
CF01000000	Badewanne GENTIANA 140x140 weiss
CG01000000	Badewanne GENTIANA 150x150 weiss
Bestellnummer	STÜTZEN + FRONTSCHÜRZEN + FRONTSCHÜRZEN-KITS
CY65000000	Füße für NEW DAY,GENTIANA
CZF1000A00	Schürze A GENTIANA, NEW DAY 140 cm weiss
CZG1000A00	Schürze A GENTIANA, NEW DAY 150 cm weiss
B26500000N	Schürzenbefestigungskit NEW DAY, GENTIANA

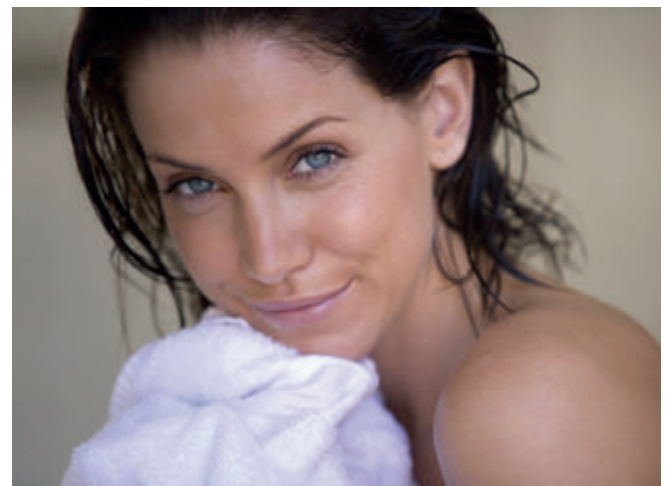

Die Badewanne Gentiana kann nicht mit einer Badewannenabtrennung ergänzt werden.
 Die Produkte werden standardmäßig innerhalb von 14 Tagen geliefert.
 Garantiebedingung ist die Verwendung der Originalstützen (der Füße) von RAVAK für den betreffenden Badewannentyp im Einklang mit der Montageanleitung.
 Die technische Badewannenzeichnung befindet sich auf S. 223.

Design Achim Storz

LoveStory II

Eine Liebe fürs Leben



Badewanne
LoveStory II



Achim Storz, Autor

„Design kann emotional sein und gleichzeitig über einen markanten Stil verfügen.“

196 cm
139 cm



Hautnah

Mit dieser Wanne können Sie Seite an Seite ein gemeinsames Bad genießen.

Vorteilhafte Asymmetrie

Hier können Sie mit dem Raum arbeiten. Auch in eine kleine Ecke passt eine wirklich große Badewanne.



FASSUNGSVERMÖGEN GEWICHT L-/R-VARIANTE 10 JAHRE GARANTIE AUF BADEWANNEN

Bestellnummer	BADEWANNE
C751000000	Badewanne LOVE STORY II L weiss
C761000000	Badewanne LOVE STORY II R weiss
Bestellnummer	STÜTZEN + FRONTSCHÜRZEN + FRONTSCHÜRZEN-KITS
CY75000000	Füsse für LoveStory II
CZ75100A00	Schürze A LOVE STORY II L weiss
CZ76100A00	Schürze A LOVE STORY II R weiss
B27500000N	Schürzenbefestigungskit LoveStory II



Die Badewanne Love Story II kann nicht mit einer Badewannenabtrennung ergänzt werden.

L (left) - linksseitige Produktvariante, **R (right)** - rechtsseitige Produktvariante.

Die Produkte werden standardmäßig innerhalb von 14 Tagen geliefert.

Garantiebedingung ist die Verwendung der Originalstützen (der Füße) von RAVAK für den betreffenden Badewannentyp im Einklang mit der Montageanleitung.

Die technische Badewannenzeichnung befindet sich auf S. 223.

Design NOSAL

10°

Neuer Blickwinkel



reddot design award
winner 2015



DESIGN
AWARD
2016



Badewanne 10°



Kryštof Nosál, Autor

„Für jedes Produkt überlege ich mir ein einfaches Leitmotiv mit dem gewissen Extra.“



Eine leichte Drehung – einfach clever

Um mehr nutzbare Fläche, etwa für Ablageflächen oder einen Duschsitz zu erhalten, reicht es, die klassische Badewannenform um gerade mal 10° zu drehen.

Wanne und breite Dusche in Einem

Wenn man die Badewanne 10° mit einer Badewannenabtrennung komplettiert, erhält man überraschend viel Platz zum Duschen.

1801 2051	25 kg 28 kg		L/R	10
FASSUNGSVERMÖGEN	GEWICHT	KONZEPTE	L-/R-VARIANTE	10 JAHRE GARANTIE AUF BADEWANNEN

Bestellnummer	BADEWANNE
C831000000	Badewanne 10° 160x95 L weiss
C841000000	Badewanne 10° 160x95 R weiss
C811000000	Badewanne 10° 170x100 L weiss
C821000000	Badewanne 10° 170x100 R weiss
Bestellnummer	STÜTZEN + FRONTSCHÜRZEN + FRONTSCHÜRZEN-KITS
CY81000000	Füße für 10°
CZ83100A00	Schürze 10° 160 L weiss
CZ84100A00	Schürze 10° 160 R weiss
CZ81100A00	Schürze 10° 170 L weiss
CZ82100A00	Schürze 10° 170 R weiss
B28100000N	Schürzenbefestigungskit 10°



Das Konzept 10° ist für kleinere und größere Bäder geeignet.

Die Badewanne 10° kann mit einer Badewannenabtrennung kombiniert werden 10CVS2 (siehe S. 239).

L (left) - linksseitige Produktvariante, **R (right)** - rechtsseitige Produktvariante.

Die Produkte werden standardmäßig innerhalb von 14 Tagen geliefert.

Garantiebedingung ist die Verwendung der Originalstützen (der Füße) von RAVAK für den betreffenden Badewannentyp im Einklang mit der Montageanleitung.

Die technische Badewannenzeichnung befindet sich auf S. 223.

Design NOSAL

Chrome

Für harmonische Perfektion



Badewanne Chrome



Ideale Badewanne zum genussvollen Baden

Bequem, mit Blick in das Bad. Verfügt über Ablageflächen. Dies ist die asymmetrische Badewanne Chrome mit komfortablen Sitzbereich für ein einmaliges Badeerlebnis. Warum soll man in die Ecke starren, wenn man das harmonische Design der einzelnen Elemente im Bad betrachten kann.

Asymmetrische Form für das auf dem Markt vielfältigste Konzept

Sie müssen keine Kompromisse eingehen. Wählen Sie eine Badewanne im beliebten Chrome-Design aus - unabhängig davon, ob für Ihr Bad die klassische rechteckige Form erforderlich ist oder Sie die praktische Asymmetrie bevorzugen.

Mit der asymmetrischen Badewanne Chrome wird das Angebot der über 200 Artikel aus dem Konzept Chrome erweitert, für ein designmäßig aufeinander abgestimmtes Bad.

FASSUNGSVERMÖGEN	GEWICHT	KONZEPTE	L-/R-VARIANTE	10 JAHRE GARANTIE AUF BADEWANNEN

Bestellnummer	BADEWANNE
CA51000000	Badewanne CHROME 160x105 L weiss
CA61000000	Badewanne CHROME 160x105 R weiss
CA31000000	Badewanne CHROME 170x105 L weiss
CA41000000	Badewanne CHROME 170x105 R weiss
Bestellnummer	STÜTZEN + FRONTSCHÜRZEN + FRONTSCHÜRZEN-KITS
CY81000000	Füsse für 10°
CZA5100A00	Schürze CHROME 160x105 L weiss
CZA6100A00	Schürze CHROME 160x105 R weiss
CZA3100A00	Schürze CHROME 170x105 L weiss
CZA4100A00	Schürze CHROME 170x105 R weiss
B28100000N	Schürzenbefestigungskit 10°



Es wird empfohlen, eine Badewannenablaufgarnitur mit Wassereinlauf mit Überlauf für die Badewanne Chrome zu wählen siehe S. 227.

L (left) - linksseitige Produktvariante, **R (right)** - rechtsseitige Produktvariante.
 Die Produkte werden standardmäßig innerhalb von 14 Tagen geliefert.
 Garantiebedingung ist die Verwendung der Originalstützen (der Füße) von RAVAK für den betreffenden Badewannentyp im Einklang mit der Montageanleitung.
 Die technische Badewannenzeichnung befindet sich auf S. 223.

Design Achim Storz

Rosa II

Ausgeklügelte Badewanne in modernem Design

Wir haben asymmetrischen Badewannen
einen Namen gegeben.
Wenn Sie Qualität möchten, dann
entscheiden Sie sich für RAVAK.



Badewanne
Rosa II



Geräumige Dusche und bequeme Wanne in Einem

Der Duschbereich der Badewanne verfügt über einen flachen und breiten Boden sowie einen integrierten Duschsitz. So können Sie nach Hinzufügen einer Badewannenabtrennung auch bequem und sicher in der Wanne duschen. Durch die langsam ansteigende Rückenlehne ist auch das Baden in der Wanne Rosa II Entspannung pur.

Lebendiges Design

Die Wanne Rosa II knüpft an das erfolgreiche Design der Badewanne Rosa I an, die der international renommierte Designer Achim Storz mit einer modernen, lebendigen Linienführung versehen hat.



Bestellnummer	BADEWANNE
CK21000000	Badewanne ROSA II L 150x105 weiss
CJ21000000	Badewanne ROSA II R 150x105 weiss
CM21000000	Badewanne ROSA II L 160x105 weiss
CL21000000	Badewanne ROSA II R 160x105 weiss
C221000000	Badewanne ROSA II L 170x105 weiss
C421000000	Badewanne ROSA II R 170x105 weiss
Bestellnummer	STÜTZEN + FRONTSCHÜRZEN + FRONTSCHÜRZEN-KITS + GRIFFE
CY55000000	Füße für ROSA Universal
CZK1200AN0	Schürze A ROSA II L 150 cm N weiss
CZJ1200AN0	Schürze A ROSA II P 150 cm N weiss
CZM1200AN0	Schürze A ROSA II L 160 cm N weiss
CZL1200AN0	Schürze A ROSA II P 160 cm N weiss
CZ21200AN0	Schürze A ROSA II L 170 cm N weiss
CZ41200AN0	Schürze A ROSA II P 170 cm N weiss
B23000100N	Schürzenbefestigungskit ROSA Universal
B5320000L0	RAVAK Handgriff Rosa II L rostfrei
B5320000P0	RAVAK Handgriff Rosa II R rostfrei

Die Badewanne Rosa II kann mit der Badewannenabtrennung CVSK1 oder VSK2 kombiniert werden (siehe S. 239-240).

L (left) - linksseitige Produktvariante, **R (right)** - rechtsseitige Produktvariante.

Die Produkte werden standardmäßig innerhalb von 14 Tagen geliefert.

Garantiebedingung ist die Verwendung der Originalstützen (der Füße) von RAVAK für den betreffenden Badewannentyp im Einklang mit der Montageanleitung. Die technische Badewannenzeichnung befindet sich auf S. 223.



Die innovative Frontschürze unterstreicht das Design der Badewanne Rosa II, beschleunigt die Montage und vereinfacht den Zugang zur Installation unter der Badewanne.

Rosa 95

Kleine Maße, große Möglichkeiten

Wir haben asymmetrischen Badewannen einen Namen gegeben.

Wenn Sie Qualität möchten, dann entscheiden Sie sich für RAVAK.



Badewanne
Rosa 95

150 / 160 cm
95 cm



links

rechts

Geräumige Dusche und bequeme Wanne in Einem

Der Duschbereich der Badewanne verfügt über einen flachen und breiten Boden sowie einen integrierten Duschsitz. So können Sie nach Hinzufügen einer Badewannenabtrennung auch bequem und sicher in der Wanne duschen. Durch die langsam ansteigende Rückenlehne ist auch das Baden in der Wanne Rosa 95 Entspannung pur.

Platzsparend bei maximalem Komfort

Die Wanne bringt alle spezifischen Eigenschaften der Rosa-Badewannen mit sich, passt aber aufgrund ihrer geringen Breite von nur 95 cm auch in kleinere Bäder.



Universeller Edelstahlgriff



Bestellnummer	BADEWANNE
C551000000	Badewanne ROSA 95 150x95 L weiss
C561000000	Badewanne ROSA 95 150x95 R weiss
C571000000	Badewanne ROSA 95 160x95 L weiss
C581000000	Badewanne ROSA 95 160x95 R weiss
Bestellnummer	STÜTZEN + FRONTSCHÜRZEN + FRONTSCHÜRZEN-KITS + GRIFFE
CY55000000	Füße für ROSA Universal
CZ55100A00	Schürze A ROSA 95 L 150 cm weiss
CZ56100A00	Schürze A ROSA 95 R 150 cm weiss
CZ57100A00	Schürze A ROSA 95 L 160 cm weiss
CZ58100A00	Schürze A ROSA 95 R 160 cm weiss
B23000100N	Schürzenbefestigungskit ROSA Universal
B5C0000000	RAVAK Handgriff universal rostfrei



Die Badewanne Rosa 95 kann mit der Badewannenabtrennung CVSK1 oder VSK2 kombiniert werden siehe S. 239.

L (left) - linksseitige Produktvariante, **R (right)** - rechtsseitige Produktvariante.

Die Produkte werden standardmäßig innerhalb von 14 Tagen geliefert.

Garantiebedingung ist die Verwendung der Originalstützen (der Füße) von RAVAK für den betreffenden Badewannentyp im Einklang mit der Montageanleitung.

Die technische Badewannenzeichnung befindet sich auf S. 223.

Rosa I

Eine zuverlässige Badewanne für jedermann

Wir haben asymmetrischen Badewannen
einen Namen gegeben.
Wenn Sie Qualität möchten, dann
entscheiden Sie sich für RAVAK.



Badewanne Rosa I



Geräumige Dusche und bequeme Wanne in Einem

Der Duschbereich der Badewanne verfügt über einen flachen und breiten Boden sowie einen integrierten Duschsitz. So können Sie nach Hinzufügen einer Badewannenabtrennung auch bequem und sicher in der Wanne duschen. Durch die langsam ansteigende Rückenlehne ist auch das Baden in der Wanne Rosa I Entspannung pur.

Im Rückblick die beliebteste Badewanne auf dem Markt

Ausgewogenes Verhältnis zwischen Preis, Qualität und Nutzungseigenschaften.

2101 2351 2601	23 kg 27 kg 29 kg		L/R	10
<small>FASSUNGSVERMÖGEN</small>	<small>GEWICHT</small>	<small>KONZEPTE</small>	<small>L-/R-VARIANTE</small>	<small>10 JAHRE GARANTIE AUF BADEWANNEN</small>

Für die Badewanne Rosa wird die Wannenbatterie Rosa empfohlen
siehe S. 394.

Bestellnummer	BADEWANNE
CI01000000	Badewanne ROSA L 140x105 weiss
CV01000000	Badewanne ROSA R 140x105 weiss
CK01000000	Badewanne ROSA L 150x105 weiss
CJ01000000	Badewanne ROSA R 150x105 weiss
CM01000000	Badewanne ROSA L 160x105 weiss
CL01000000	Badewanne ROSA R 160x105 weiss
Bestellnummer	STÜTZEN + FRONTSCHÜRZEN + FRONTSCHÜRZEN-KITS + GRIFFE
CY55000000	Füße für ROSA Universal
CZH1000A00	Schürze A ROSA 140 cm weiss
CZJ1000A00	Schürze A ROSA 150 cm weiss
CZL1000A00	Schürze A ROSA 160 cm weiss
B23000100N	Schürzenbefestigungskit ROSA Universal
B5300000L0	RAVAK Handgriff universal rostfrei Rosa L
B5300000P0	RAVAK Handgriff universal rostfrei Rosa R



Die Badewanne Rosa I kann mit der Badewannenabtrennung CVSK1 oder VSK2 kombiniert werden siehe S. 240.
L (left) - linkssseitige Produktvariante, **R (right)** - rechtsseitige Produktvariante.
 Die Produkte werden standardmäßig innerhalb von 14 Tagen geliefert.
 Garantiebedingung ist die Verwendung der Originalstützen (der Füße) von RAVAK für den betreffenden Badewannentyp im Einklang mit der Montageanleitung.
 Die technische Badewannenzeichnung befindet sich auf S. 224.

Design Achim Storz



Badewanne Avocado

Avocado

Vom Minimum zum Maximum



Klein aber fein

Genau an der richtigen Stelle bequem oder platzsparend.

Wunderbar ausgewogen

Bildet zusammen mit dem Waschbecken ein ausgeklügeltes System, das praktisch und angenehm in der Nutzung ist.

158 l 175 l	20 kg 22 kg		L/R	10
<small>FASSUNGSVERMÖGEN</small>	<small>GEWICHT</small>	<small>KONZEPTE</small>	<small>L-/R-VARIANTE</small>	<small>10 JAHRE GARANTIE AUF BADEWANNEN</small>

Bestellnummer	BADEWANNE
CT01000000	Badewanne AVOCADO 150 L weiss
CS01000000	Badewanne AVOCADO 150 R weiss
CQ01000000	Badewanne AVOCADO 160 L weiss
CH01000000	Badewanne AVOCADO 160 R weiss
Bestellnummer	STÜTZEN + FRONTSCHÜRZEN + FRONTSCHÜRZEN-KITS
CYS00000000	Füße für AVOCADO
CZT1000A00	Schürze A AVOCADO 150 L weiss
CZS1000A00	Schürze A AVOCADO 150 R weiss
CZQ1000A00	Schürze A AVOCADO 160 L weiss
CZI1000A00	Schürze A AVOCADO 160 R weiss
B28000000N	Schürzenbefestigungskit AVOCADO



Konzept Avocado siehe S. 24.

Die Badewanne Avocado kann nicht mit einer Badewannenabtrennung ergänzt werden.

L (left) - linksseitige Produktvariante, **R (right)** - rechtsseitige Produktvariante.

Die Produkte werden standardmäßig innerhalb von 14 Tagen geliefert.

Garantiebedingung ist die Verwendung der Originalstützen (der Füße) von RAVAK für den betreffenden Badewannentyp im Einklang mit der Montageanleitung.

Die technische Badewannenzeichnung befindet sich auf S. 224.

Design NOSAL



BeHappy II

Raumsparendste Lösung für bequemes
Baden und Duschen



Badewanne BeHappy II

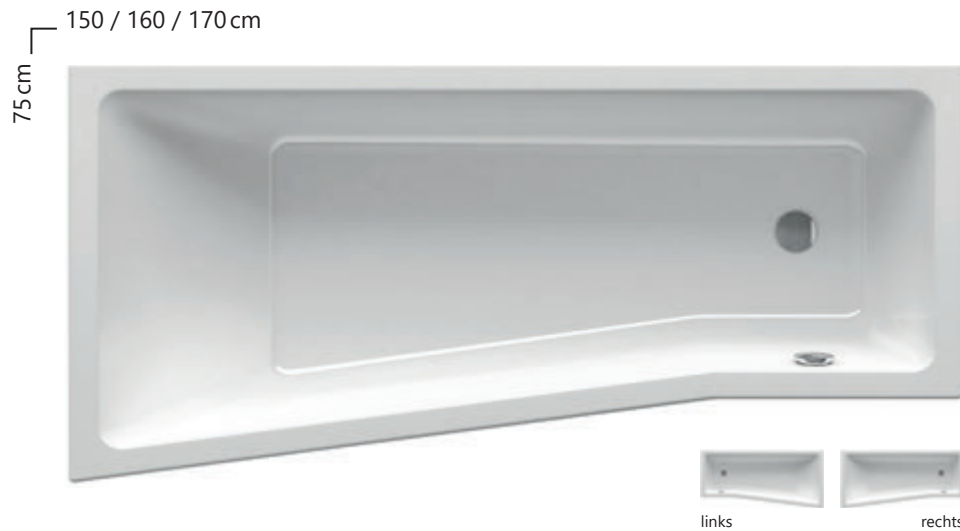

Einigartige Badewannenform

Eine Design-Innovation des beliebten Konzepts für die kleinsten Bäder, welche weiterentwickelt wurde und somit zur Perfektionierung der Grundidee beiträgt. Die Badewanne BeHappy II mit den neuen einfachen Linien fügt sich auf natürliche Weise ins Bad ein, nutzt jeden Zentimeter Platz und bietet somit unerwarteten Komfort.

Badewannenabtrennung

Die perfekt auf die Badewanne abgestimmte Abtrennung VS3 sorgt für ein komfortables Duscherlebnis.



Bestellnummer	BADEWANNE
C981000000	Badewanne BE HAPPY II 150x75 L weiss
C991000000	Badewanne BE HAPPY II 150x75 R weiss
C961000000	Badewanne BE HAPPY II 160x75 L weiss
C971000000	Badewanne BE HAPPY II 160x75 R weiss
C941000000	Badewanne BE HAPPY II 170x75 L weiss
C951000000	Badewanne BE HAPPY II 170x75 R weiss
Bestellnummer	STÜTZEN + FRONTSCHÜRZEN + FRONTSCHÜRZEN-KITS
CY94000000	Füsse für BE HAPPY II
CZ98100A00	Schürze BE HAPPY II 150 L weiss
CZ99100A00	Schürze BE HAPPY II 150 R weiss
CZ96100A00	Schürze BE HAPPY II 160 L weiss
CZ97100A00	Schürze BE HAPPY II 160 R weiss
CZ94100A00	Schürze BE HAPPY II 170 L weiss
CZ95100A00	Schürze BE HAPPY II 170 R weiss
B28100000N	Schürzenbefestigungskit 10°

Die Badewanne Be Happy II kann mit einer Badewannenabtrennung kombiniert werden VS3 (siehe S. 238).
L (left) - linksseitige Produktvariante, **R (right)** - rechtsseitige Produktvariante.
 Die Produkte werden standardmäßig innerhalb von 14 Tagen geliefert.
 Garantiebedingung ist die Verwendung der Originalstützen (der Füße) von RAVAK für den betreffenden Badewannentyp im Einklang mit der Montageanleitung.
 Die technische Badewannenzeichnung befindet sich auf S. 224.



Duschen und Baden für Kinder ohne Überschwemmungen.
 Mit der perfekt passenden Badewannenabtrennung kommen alle auf ihre Kosten.
 Konzept BeHappy II siehe S. 25.

Asymmetric

Universell und preisgünstig



Badewanne Asymmetric



Freie Sicht

Der breitere Wannenteil, wo die Schultern ruhen, ist so ausgerichtet, dass Sie immer ins Zentrum des Bads blicken.

Vorteilhafte Asymmetrie

Die Wanne ist im Vergleich mit anderen Modellen platzsparender, aber trotzdem geräumig.

1901 2151 2401	25 kg 28 kg 31 kg	L/R	10
FASSUNGSVERMÖGEN	GEWICHT	L-/R-VARIANTE	10 JAHRE GARANTIE AUF BADEWANNEN

Bestellnummer	BADEWANNE
C441000000	Badewanne ASYMMETRIC 150x100 L weiss
C451000000	Badewanne ASYMMETRIC 150x100 R weiss
C461000000	Badewanne ASYMMETRIC 160x105 L weiss
C471000000	Badewanne ASYMMETRIC 160x105 R weiss
C481000000	Badewanne ASYMMETRIC 170x110 L weiss
C491000000	Badewanne ASYMMETRIC 170x110 R weiss
Bestellnummer	STÜTZEN + FRONTSCHÜRZEN
CY44000000	Füsse für ASYMETRIC
CZ44100000	Frontschürze ASYMMETRIC 150 L
CZ45100000	Frontschürze ASYMMETRIC 150 R
CZ46100000	Frontschürze ASYMMETRIC 160 L
CZ47100000	Frontschürze ASYMMETRIC 160 R
CZ48100000	Frontschürze ASYMMETRIC 170 L
CZ49100000	Frontschürze ASYMMETRIC 170 R

Das Frontschürzen-Kit gehört zum Bestandteil der Frontschürze.

Die Badewanne Asymmetric kann nicht mit einer Badewannenabtrennung ergänzt werden.

L (left) - linkssseitige Produktvariante, **R (right)** - rechtsseitige Produktvariante.

Die Produkte werden standardmäßig innerhalb von 14 Tagen geliefert.

Garantiebedingung ist die Verwendung der Originalstützen (der Füße) von RAVAK für den betreffenden Badewannentyp im Einklang mit der Montageanleitung.

Die technische Badewannenzeichnung befindet sich auf S. 224.

Technische Zeichnungen - Badewannen

Ypsilon

180 x 80

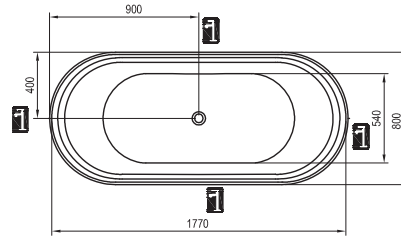
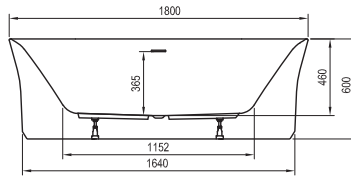

Solo

178 x 80

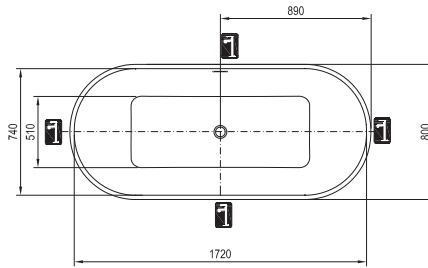
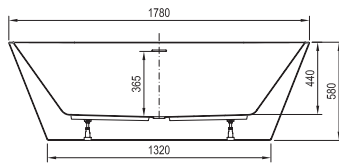

Freedom O

169 x 80

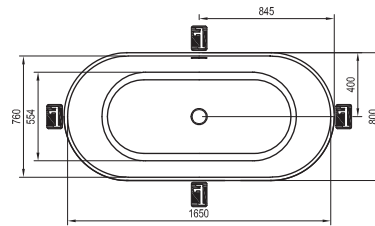
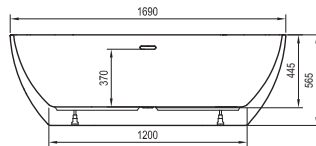

Freedom W

166 x 80

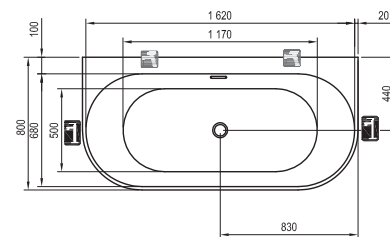
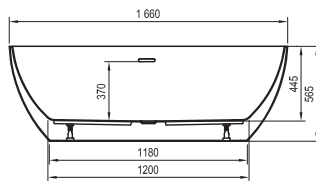

City / City Slim

180 x 80

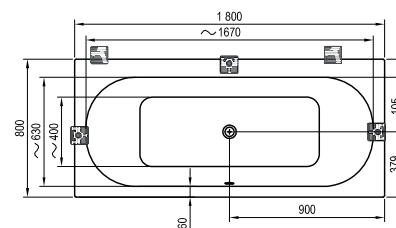
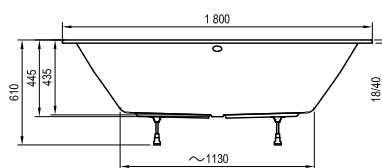

- Einhand-Wannenbatterie (Wasserfall)
- Einhand-Wannenbatterie bodenstehend
- Einhand-Wand- oder Unterputz-Wannenbatterie

Formy 01 / Formy 01 Slim

170 x 75, 180 x 80

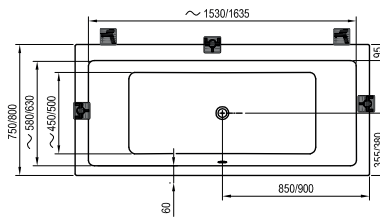
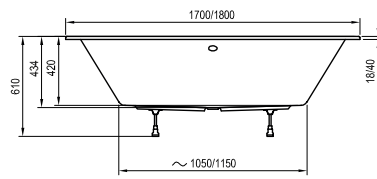

Formy 02 / Formy 02 Slim

180 x 80

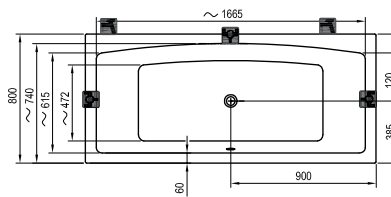
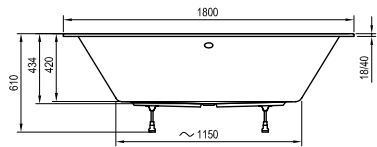

10°

170 x 75

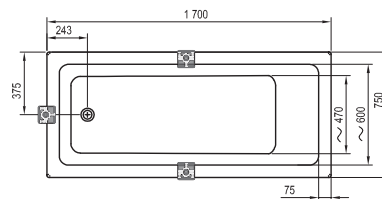
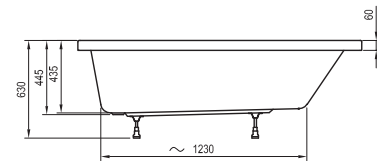

Campanula II

170 x 75, 180 x 80

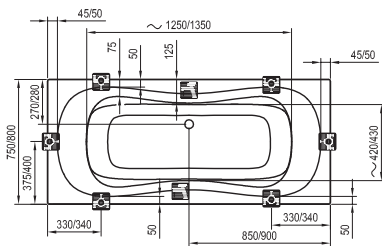
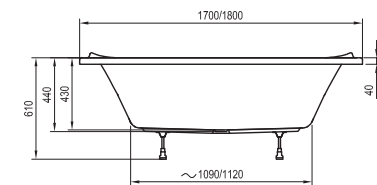

Chrome / Chrome Slim

150 x 70, 160 / 170 x 75

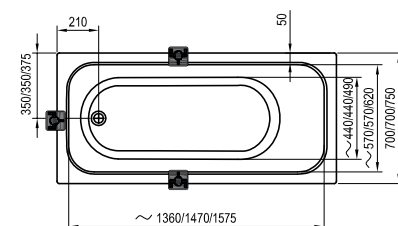
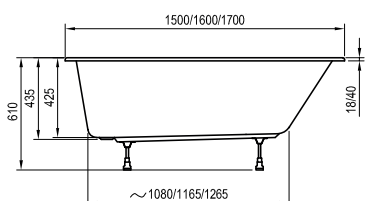

- Einhand-Wannenbatterie (Wasserfall)
- Einhand-Wannenbatterie bodenstehend
- Einhand-Wand- oder Unterputz-Wannenbatterie

Classic

120 / 140 / 150 / 160 / 170 x 70

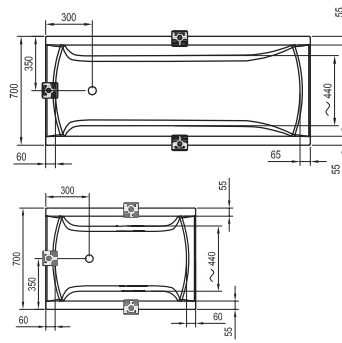
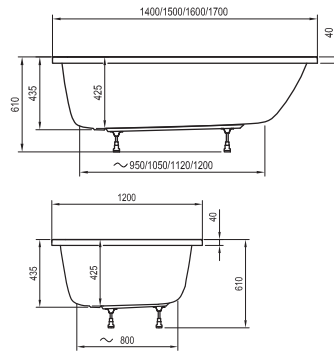

Vanda II

150 / 160 / 170 x 70

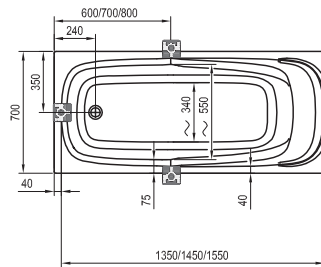
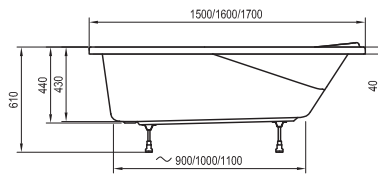

NewDay

140 x 140, 150 x 150

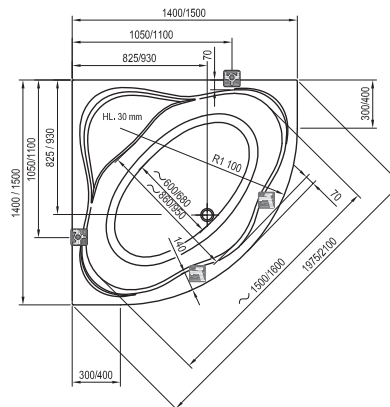
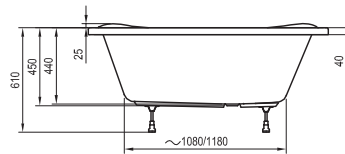

Gentiana

140 x 140, 150 x 150

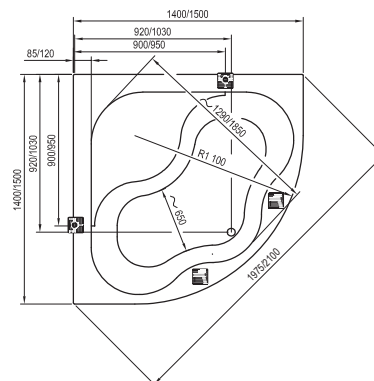
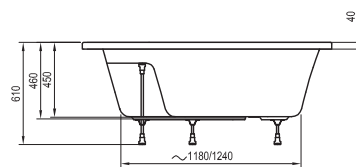

- Einhand-Wannenbatterie (Wasserfall)
- Einhand-Wannenbatterie bodenstehend
- Einhand-Wand- oder Unterputz-Wannenbatterie

LoveStory II
196 x 139

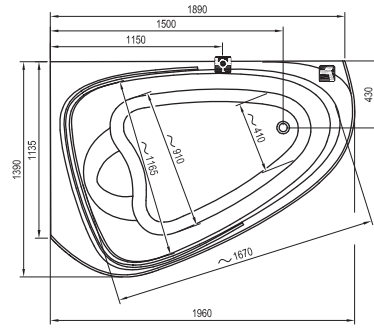
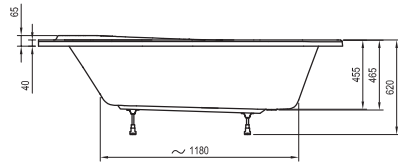

10°
160 x 95, 170 x 100

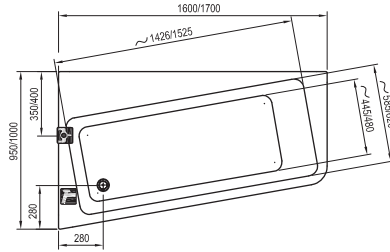
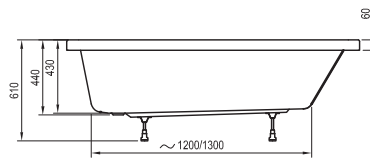

Chrome
160 / 170 x 105

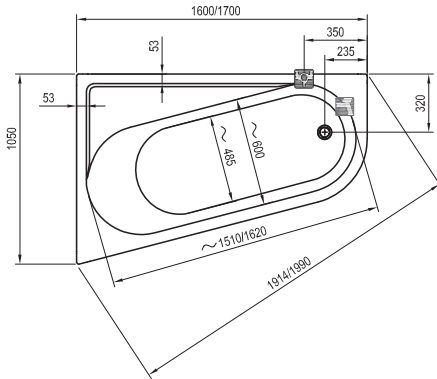
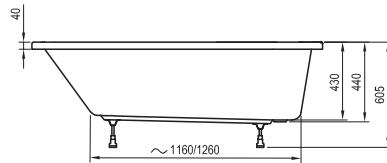

Rosa II
150 / 160 / 170 x 105

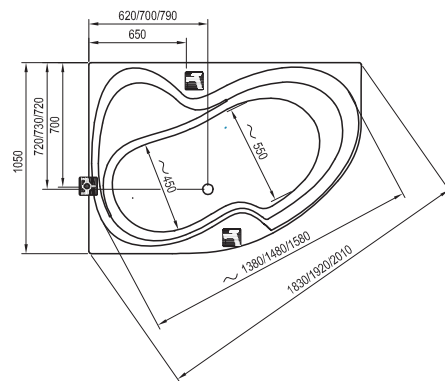
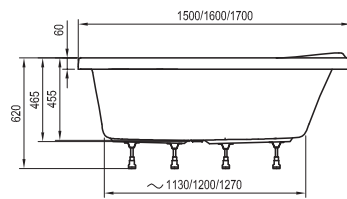

Rosa 95
150 / 160 x 95

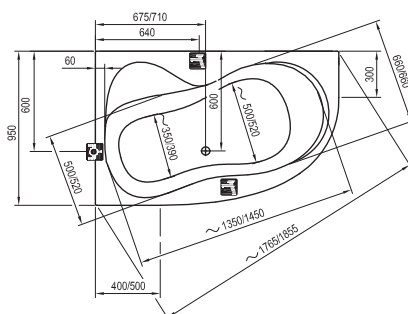
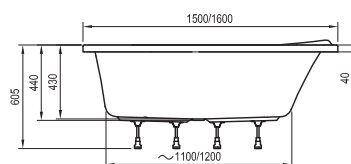

- Einhand-Wannenbatterie (Wasserfall)
- Einhand-Wannenbatterie bodenstehend
- Einhand-Wand- oder Unterputz-Wannenbatterie

Rosa I
140 / 150 / 160 x 105

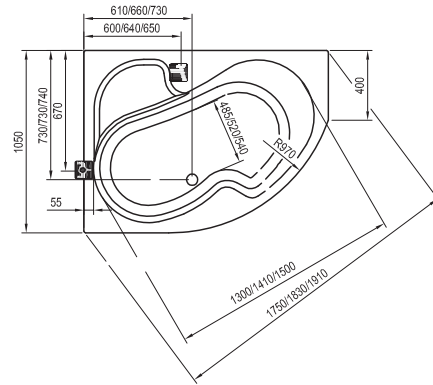
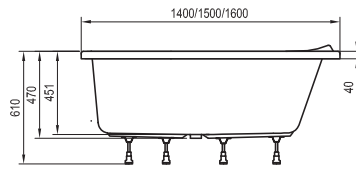

Avocado
150 / 160 x 75

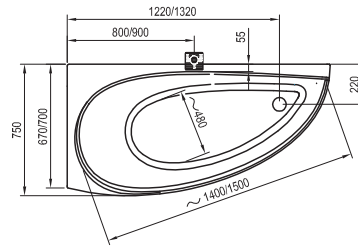
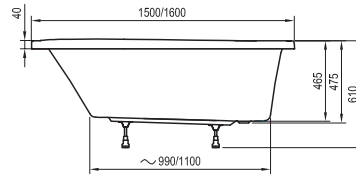

BeHappy II
150 / 160 / 170 x 75

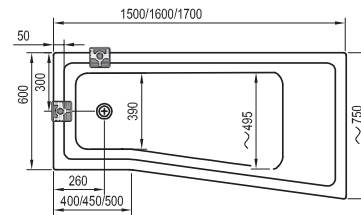
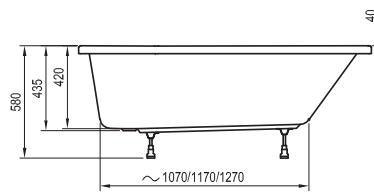

Asymmetric
150 x 100, 160 x 105, 170 x 110

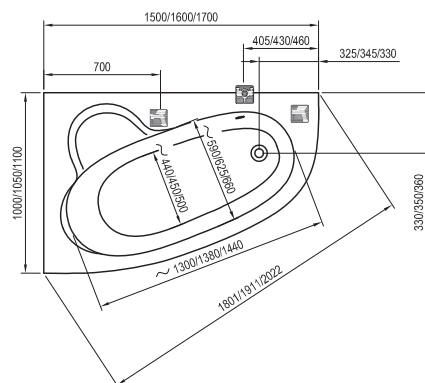
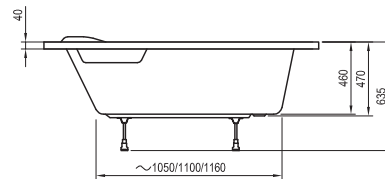

- Einhand-Wannenbatterie (Wasserfall)
- Einhand-Wannenbatterie bodenstehernd
- Einhand-Wand- oder Unterputz-Wannenbatterie



Zubehör für Badewannen



Badewannenablaufgarnituren

Die Badewannenablaufgarnituren sind für alle Badewannentypen geeignet. Sie werden aus den hochwertigsten Werkstoffen hergestellt und unterscheiden sich in technischer Ausführung und Design. Wir bieten zwei Basistypen an: die klassische Badewannenablaufgarnitur mit Überlauf und die Badewannenablaufgarnitur mit Einlass-Überlauf.

Hinsichtlich der Ablaufsteuerung können Sie ebenfalls zwischen zwei Systemen wählen, dem ClickClack-Mechanismus (durch Drücken des Ablaufstöpsels öffnet sich der Ablauf und durch erneutes Drücken wird der Ablauf wieder geschlossen) und dem sogenannten Bowdenzug-Mechanismus (durch Drehen des oberen Steuerungselements wird der Ablaufstöpsel geöffnet bzw. geschlossen).



Badewannenablaufgarnituren mit Einlass-Überlauf



Ablaufsteuerung über Bowdenzug, Länge 570, 800 mm.

Ablaufsteuerung über ClickClack-Mechanismus **ClickClack**, Länge 570, 800 mm.

Bestellnummer	Badewannenablaufgarnitur mit Wanneneinlauf mit Überlauf
X01438	Ablaufsteuerung über Bowdenzug – Länge 570 mm
X01504	Ablaufsteuerung über Bowdenzug – Länge 800 mm
X01440	Ablaufsteuerung über ClickClack-Mechanismus – Länge 570 mm
X01505	Ablaufsteuerung über ClickClack-Mechanismus – Länge 800 mm

Der Wanneneinlauf mit Überlauf kann nicht für die Badewannen BeHappy II, Avocado, Classic sowie die Größe 570 des Weiteren nicht für die Badewannen Formy 01, Formy 01 Slim, Formy 02, Formy 02 Slim, City und City Slim verwendet werden.

Klassische Badewannenablaufgarnitur mit Überlauf



Ablaufsteuerung über Bowdenzug, Länge 570, 800 mm.

Ablaufsteuerung über ClickClack-Mechanismus **ClickClack**, Länge 570, 800 mm.

Ablaufsteuerung über Bowdenzug, Länge 570, 800 mm.

Bestellnummer	Badewannenablaufgarnitur mit Überlauf
X01305	Ablaufsteuerung über Bowdenzug – Länge 570 mm
X01318	Ablaufsteuerung über Bowdenzug – Länge 800 mm
X01377	Ablaufsteuerung über ClickClack-Mechanismus – Länge 570 mm
X01472	Ablaufsteuerung über ClickClack-Mechanismus – Länge 800 mm

Bestellnummer	Badewannenablaufgarnitur mit Überlauf
X01507	Ablaufsteuerung über Bowdenzug – Länge 570 mm
X01506	Ablaufsteuerung über Bowdenzug – Länge 800 mm

Die Abmessung 570 nicht für die Badewannen Formy 01, Formy 01 Slim, Formy 02, Formy 02 Slim, City und City Slim verwendet werden.

Abdeckleisten



Abdeckleisten

Die Leisten dienen zum Abdecken der Fuge zwischen Wand und Wanne. Auf diese Weise wird die Fuge optimal verdeckt und abgedichtet. Zudem lässt sie sich wesentlich einfacher reinigen als ungleichmäßig aufgetragener Kitt, der mit seinen Schmutzablagerungen das gesamte Design beeinträchtigt.

Die Abdeckleisten sind in einer Länge von 1100 und 2000 mm sowie in einer Fugenabdichtungsbreite von 6, 10 oder 11 mm erhältlich. Sie sind für alle Duschtassen- und Badewannentypen geeignet.

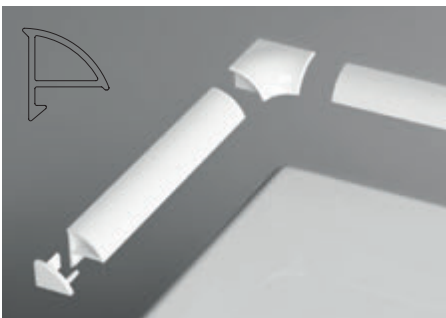

Abdeckleiste 6

- Fugenabdichtung bis 6 mm
- kann mit Set bestehend aus 2 Endstücken (L/R) und 2 Eckverbindungsstücken komplettiert werden

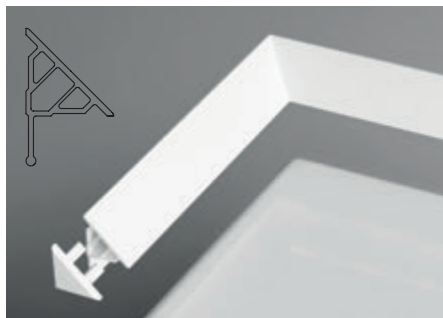

Abdeckleiste 10

- Fugenabdichtung bis 10 mm
- kann mit Abschlussteil komplettiert werden
- der zu errichtende Eckwinkel beträgt 45°

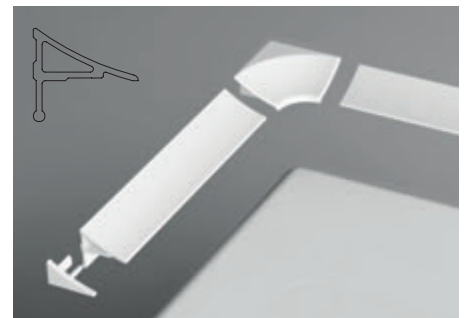

Abdeckleiste 11

- Fugenabdichtung bis 11 mm
- kann mit Set bestehend aus 2 Endstücken (L/R) und 2 Eckverbindungsstücken komplettiert werden

Bestellnummer	Abdeckleisten
XB441100001	Abdeckleiste 6/1100 white
XB442000001	Abdeckleiste 6/2000 white
B440000001	Set für Abdeckleiste 6

Bestellnummer	Abdeckleisten
XB451100001	Abdeckleiste 10/1100 white
XB452000001	Abdeckleiste 10/2000 white
XB430001001	Endstück für Abdeckleiste 10 white

Bestellnummer	Abdeckleisten
XB461100001	Abdeckleiste 11/1100 white
XB462000001	Abdeckleiste 11/2000 white
B460000001	Set für Abdeckleiste 11



Silikonkitt RAVAK Professional - 310 ml

Aufgrund der nach langem Testen hierfür eigens entwickelten RAVAK-Rezeptur umfasst unser Angebot Silikon, durch welches die im Rahmen der Herstellung von Duschtrennungen, Duschtassen und Badewannen verwendeten unterschiedlichen Werkstoffe miteinander verbunden werden können. Somit kann das Silikon RAVAK für Glas, Acryl, extrudiertes Polystyrol, Aluminium, Lack sowie für verschiedene Verkleidungswerkstoffe verwendet werden.

Der RAVAK-Professional-Silikonkitt ist in zwei Farben erhältlich - weiß und farblos (transparent).
Bestellnummer X01200 / X01201



Badewannenabtrennungen und Badewannentüren

Können auch in Fertigbädern montiert werden - dies gilt sowohl für normale als auch für asymmetrisch geformte Badewannen.

Hält das Bad trocken, verhindert das Herausspritzen von Wasser und ermöglicht bequemes Duschen im Stehen. Bei uns erhalten Sie auch maßgeschneiderte Badewannenabtrennungen, mehr unter www.ravak.de / www.ravak.at



Badewannenabtrennungen und Badewannentüren für rechteckige Badewannen



Badewannenabtrennungen für asymmetrische Badewannen





Badewannenabtrennungen für rechteckige Badewannen



Bei den Badewannenabtrennungen für rechteckige Badewannen handelt es sich um Universalabtrennungen. Sie passen immer perfekt und verfügen über mehrere Ablagemöglichkeiten.

BVS1 Einteilige Badewannenabtrennung

Die Abtrennung besteht aus runden Halterungen (B-SET) und dem feststehenden, transparenten Glasteil mit einer Dicke von 8 mm.



In der Ausführung

CHROM



BVS1 Badewannenabtrennung

Bestellnummer	Typ + Füllung (Glas)	Breite (mm)
7U840A00Z1	Badewannenabtrennung BVS1-80 chrom+Transparent	800
D01000A070	B SET BVS1 80 chrom	-

Produkthöhe BVS1 - 1500 mm.

Die Badewannenabtrennung wird in folgendem Lieferumfang geliefert: Glasteil in einer Verpackung. In der anderen Verpackung (B-SET) befinden sich die Metallteile. Beide Produktteile müssen separat bestellt werden (das Glas + das B-SET).

BVS2 Zweiteilige Badewannenabtrennung

Die Abtrennung besteht aus einem feststehenden und einem beweglichen Teil, der nach außen geklappt werden kann.

Die Dicke des gehärteten Glases des feststehenden Teils beträgt 8 mm, die des beweglichen Teils 6 mm.



In der Ausführung

CHROM



BVS2 Badewannenabtrennung

Bestellnummer	Typ + Füllung (Glas)	Breite (mm)
7ULA0A00Z1	Badewannenabtrennung BVS2-100 L chrom+Transparent	1000
D01000A072	B SET BVS2-L 100 chrom	-
7UPA0A00Z1	Badewannenabtrennung BVS2-100 R chrom+Transparent	1000
D01000A071	B SET BVS2-R 100 chrom	-

Produkthöhe BVS2 - 1500 mm.

Die Badewannenabtrennung wird in folgendem Lieferumfang geliefert: Glasteil in einer Verpackung. In der anderen Verpackung (B-SET) befinden sich die Metallteile. Beide Produktteile müssen separat bestellt werden (das Glas + das B-SET).

Badewannenabtrennungen für rechteckige Badewannen

CVS2 Zweiteilige Badewannenabtrennung

Die Abtrennung besteht aus einem festen und einem beweglichen Teil, der nach innen und außen geklappt werden kann. Der bewegliche Teil kann im maximalen Winkel bis unmittelbar zum Waschbecken geklappt werden. Dank dieses ausgeklügelten Öffnungssystems, das auch die Tiefe des Waschbeckens berücksichtigt, lässt sich die Badewannenabtrennung leichter reinigen. Zur stabilen Anbringung dient eine Halterung.



In der Ausführung



GLASSCHUTZ HUBMECHANISMUS L/R-VARIANTE



CVS2 Badewannenabtrennung

Bestellnummer	Typ + Füllung (Glas/Kunststoff)	Breite (mm)
7QLA0100Z1	Badewannenabtrennung CVS2-100 L weiss+Transparent	990
7QLA0U00Z1	Badewannenabtrennung CVS2-100 L satin+Transparent	
7QLA0C00Z1	Badewannenabtrennung CVS2-100 L glanz+Transparent	
7QRA0100Z1	Badewannenabtrennung CVS2-100 R weiss+Transparent	
7QRA0U00Z1	Badewannenabtrennung CVS2-100 R satin+Transparent	
7QRA0C00Z1	Badewannenabtrennung CVS2-100 R glanz+Transparent	

Produkthöhe CVS2 - 1500mm.

PVS1 Einteilige Badewannenabtrennung

Die Badewannenabtrennung PVS1 besteht aus dem vertikalen Profil und einem feststehenden Teil. Das schlichte und moderne Design passt zu klassischen rechteckigen Badewannen und sieht in jedem Bad gut aus. Die Breite von 800 mm lässt viel Platz zum bequemen Duschen.



In der Ausführung



GLASSCHUTZ L/R-VARIANTE



PVS1 Badewannenabtrennung

Bestellnummer	Typ + Füllung (Glas/Kunststoff)	Breite (mm)
79840100Z1	Badewannenabtrennung PVS1-80 weiss+Transparent	800
79840C00Z1	Badewannenabtrennung PVS1-80 glanz+Transparent	
79840U00Z1	Badewannenabtrennung PVS1-80 satin+Transparent	
79840300Z1	Badewannenabtrennung PVS1-80 schwarz+Transparent	

Produkthöhe PVS1 - 1400mm.



Spielen Sie mit Details und probieren Sie die Badewannenabtrennung mit schwarzem vertikalem Profil aus.

Füllungs- und Rahmendetaillausführung s. S.28. Weitere Ausführungsmöglichkeiten im Konfigurator Maßgeschneiderte Lösungen unter <https://www.ravak.at/at/massanfertigungen>

L (left)-linksseitige Produktvariante. **R (right)**-rechtsseitige Produktvariante. Die Produkte werden standardmäßig innerhalb von 14 Tagen geliefert.

VS2 Zweiteilige Badewannenabtrennung

Die Badewannenabtrennung VS2 besteht aus zwei Teilen, die sich komplett nach innen über der Badewanne zusammenklappen lassen.

So nimmt die Badewannenabtrennung kaum Platz weg. Im aufgeklappten Zustand beträgt die Breite der Abtrennung 1045 mm.

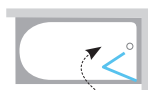

In der Ausführung



Badewannenabtrennung im zusammengeklappten Zustand

VS2 Badewannenabtrennung

Bestellnummer	Typ + Füllung (Glas/Kunststoff)	Breite (mm)
796M010041	Badewannenabtrennung VS2 105 weiss+Rain	1045
796M0100Z1	Badewannenabtrennung VS2 105 weiss+Transparent	
796M0100ZG	Badewannenabtrennung VS2 105 weiss+Grape	
796M0U0041	Badewannenabtrennung VS2 105 satin+Rain	
796M0U00Z1	Badewannenabtrennung VS2 105 satin+Transparent	
796M0U00ZG	Badewannenabtrennung VS2 105 satin+Grape	

Produkthöhe VS2 - 1400 mm.

VS3 Dreiteilige Badewannenabtrennung

Die Badewannenabtrennung VS3 besteht aus drei Teilen, wobei die breiteste VS3-Variante 25 cm breiter ist als das Modell VS2. Um Platz zu sparen, kann sie auch an der Wand zusammengeklappt werden. Neu ist, dass das letzte Teil nach innen gedreht werden kann, weshalb diese Badewannenabtrennung auch für die Badewanne BeHappy II verwendet werden kann. siehe S. 216.



In der Ausführung



Badewannenabtrennung im zusammengeklappten Zustand

VS3 Badewannenabtrennung

Bestellnummer	Typ + Füllung (Glas/Kunststoff)	Breite (mm)
795P010041	Badewannenabtrennung VS3 100 weiss+Rain	996
795P0100Z1	Badewannenabtrennung VS3 100 weiss+Transparent	
795P0U0041	Badewannenabtrennung VS3 100 satin+Rain	
795P0U00Z1	Badewannenabtrennung VS3 100 satin+Transparent	
795S010041	Badewannenabtrennung VS3 115 weiss+Rain	1 146
795S0100Z1	Badewannenabtrennung VS3 115 weiss+ Transparent	
795S0U0041	Badewannenabtrennung VS3 115 satin+Rain	
795S0U00Z1	Badewannenabtrennung VS3 115 satin+Transparent	
795V010041	Badewannenabtrennung VS3 130 weiss+Rain	1 296
795V0100Z1	Badewannenabtrennung VS3 130 weiss+Transparent	
795V0100ZG	Badewannenabtrennung VS3 130 weiss+Grape	
795V0U0041	Badewannenabtrennung VS3 130 satin+Rain	
795V0U00Z1	Badewannenabtrennung VS3 130 satin+ESG Transparent	
795V0U00ZG	Badewannenabtrennung VS3 130 satin+Grape	

Produkthöhe VS3 - 1400 mm. Die Badewannenabtrennung VS3 100 ist für die Badewanne BeHappy II mit einer Größe von 150, 160 cm geeignet und die Badewannenabtrennung VS3 115 für die Badewanne BeHappy II mit einer Größe von 170 cm.

Badewannenabtrennungen für rechteckige Badewannen

VS5 Fünfteilige Badewannenabtrennung

Die Badewannenabtrennung VS5, die sog. "Ziehharmonika" ist die platzsparendste Variante, eine Badewannenabtrennung, die sich in zusammengeklappter Form an der Wand befindet. Die Breite der Abtrennung VS5 beträgt 1135 mm.

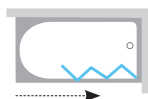

In der Ausführung

WEISS



L/R-VARIANTE



Badewannenabtrennung im zusammengeklappten Zustand

VS5 Badewannenabtrennung

Bestellnummer	Typ + Füllung (Glas/Kunststoff)	Breite (mm)
794E010041	Badewannenabtrennung VS5 weiss+Rain	1135

Produktgröße VS5 - 1330 mm.

AVDP3 Badewannentür

Die Badewannentür AVDP3 sorgt für einen perfekt abgedichteten Duschbereich oberhalb der Wanne. Sie können zwischen linksseitigem und rechtsseitigem Einstieg variieren, indem Sie das Produkt um 180° drehen.



In der Ausführung

SATIN WEISS



GLASSCHUTZ



LEISE IM BETRIEB



10 JAHRE GARANTIE AUF DEN ANTI-BLOCK-MECHANISMUS



L/R-VARIANTE



ANPV-Verbreiterungsprofil zum Verbreitern der Badewannentür um bis zu 2 cm.

► siehe S. 30, 126

AVDP3 Badewannentür

Bestellnummer	Typ + Füllung (Glas/Kunststoff)	Einstieg (mm)	Breite (mm)
40VG010241	■ Badewannentür AVDP3-120 weiss+Rain	661	1170 - 1210
40VG0102Z1	■ Badewannentür AVDP3-120 weiss+Transparent		
40VG0102ZG	■ Badewannentür AVDP3-120 weiss+Grape		
40VG0U0241	■ Badewannentür AVDP3-120 satin+Rain		
40VG0U02Z1	■ Badewannentür AVDP3-120 satin+Transparent		
40VG0U02ZG	■ Badewannentür AVDP3-120 satin+Grape	861	1470 - 1510
40VP010241	Badewannentür AVDP3-150 weiss+Rain		
40VP0102Z1	■ Badewannentür AVDP3-150 weiss+Transparent		
40VP0102ZG	■ Badewannentür AVDP3-150 weiss+Grape		
40VP0U0241	Badewannentür AVDP3-150 satin+Rain		
40VP0U02Z1	■ Badewannentür AVDP3-150 satin+Transparent	928	1570 - 1610
40VP0U02ZG	■ Badewannentür AVDP3-150 satin+Grape		
40VS010241	Badewannentür AVDP3-160 weiss+Rain		
40VS0102Z1	■ Badewannentür AVDP3-160 weiss+Transparent		
40VS0102ZG	■ Badewannentür AVDP3-160 weiss+Grape		
40VS0U0241	Badewannentür AVDP3-160 satin+Rain	995	1670 - 1710
40VS0U02Z1	■ Badewannentür AVDP3-160 satin+Transparent		
40VS0U02ZG	■ Badewannentür AVDP3-160 satin+Grape		
40VV010241	Badewannentür AVDP3-170 weiss+Rain		
40VV0102Z1	■ Badewannentür AVDP3-170 weiss+Transparent		
40VV0102ZG	Badewannentür AVDP3-170 weiss+Grape	1061	1770 - 1810
40VV0U0241	Badewannentür AVDP3-170 satin+Rain		
40VV0U02Z1	■ Badewannentür AVDP3-170 satin+Transparent		
40VV0U02ZG	Badewannentür AVDP3-170 satin+Grape		
40VY010241	Badewannentür AVDP3-180 weiss+Rain		
40VY0102Z1	■ Badewannentür AVDP3-180 weiss+Transparent	1061	1770 - 1810
40VY0102ZG	Badewannentür AVDP3-180 weiss+Grape		
40VY0U0241	Badewannentür AVDP3-180 satin+Rain		
40VY0U02Z1	■ Badewannentür AVDP3-180 satin+Rain		
40VY0U02ZG	Badewannentür AVDP3-180 satin+Grape		

Produktgröße AVDP3 - 1370 mm. ■ Die Lieferzeit beträgt 6 Wochen.

Badewannentüren für rechteckige Badewannen



APSV feste Wand zur Kombination mit AVDP3

Sie wollen, dass der Duschbereich oberhalb der Wanne maximal wasserdicht ist? Dann kombinieren Sie die Badewannentür AVDP3 (siehe S. 236) mit der feststehenden APSV-Wand.



In der Ausführung

SATIN WEISS



GLASSCHUTZ



LEISE IM BETRIEB



10 JAHRE GARANTIE AUF DEN ANTI-BLOCK-MECHANISMUS



L-/R-VARIANTE



APSV Feste Wand

Bestellnummer	Typ + Füllung (Glas/Kunststoff)	Breite (mm)
9501010241	Feststehende Wand APSV-70 weiss+Rain	670 - 705
95010102Z1	■ Feststehende Wand APSV-70 weiss+Transparent	
95010102ZG	■ Feststehende Wand APSV-70 weiss+Grape	
95010U0241	Feststehende Wand APSV-70 satin+Rain	
95010U02Z1	■ Feststehende Wand APSV-70 satin+Transparent	
95010U02ZG	■ Feststehende Wand APSV-70 satin+Grape	
9503010241	Feststehende Wand APSV-75 weiss+Rain	720 - 755
95030102Z1	■ Feststehende Wand APSV-75 weiss+Transparent	
95030102ZG	■ Feststehende Wand APSV-75 weiss+Grape	
95030U0241	Feststehende Wand APSV-75 satin+Rain	
95030U02Z1	■ Feststehende Wand APSV-75 satin+Transparent	
95030U02ZG	■ Feststehende Wand APSV-75 satin+Grape	
9504010241	Feststehende Wand APSV-80 weiss+Rain	770 - 805
95040102Z1	■ Feststehende Wand APSV-80 weiss+Transparent	
95040102ZG	■ Feststehende Wand APSV-80 weiss+Grape	
95040U0241	Feststehende Wand APSV-80 satin+Rain	
95040U02Z1	■ Feststehende Wand APSV-80 satin+Transparent	
95040U02ZG	■ Feststehende Wand APSV-80 satin+Grape	

Produktgröße APSV - 1370 mm. ■ Die Lieferzeit beträgt 6 Wochen.

ANPV Verbreiterungsprofil

Bestellnummer	Typ	Höhe (mm)
E778803113702	Verbreiterungsprofil ANPV weiss	1370
E778803U13702	Verbreiterungsprofil ANPV satin	

Füllungs- und Rahmendetaillausführung s. S.28. Weitere Ausführungsmöglichkeiten im Konfigurator Maßgeschneiderte Lösungen unter <https://www.ravak.at/at/massanfertigungen>
Die Produkte werden standardmäßig innerhalb von 14 Tagen geliefert.

Badewannenabtrennungen für asymmetrische Badewannen



Die Abtrennungen für asymmetrische Badewannen planen wir maßgeschneidert und kundenindividuell, sodass sie die Badewannenform perfekt kopieren und man sich bequem im Stehen duschen kann. Auf diese Weise wird aus Ihrer asymmetrischen Badewanne auch eine komfortable Duschatrennung.

10CVS2 Zweiteilige Badewannenabtrennung

Konzipiert für die Badewannen 10°. Die Badewannenabtrennung kann nach innen und nach außen geklappt werden.



In der Ausführung



10CVS2 Badewannenabtrennung

Bestellnummer	Typ + Füllung (Glas/Kunststoff)	Breite (mm)
7QLA0103Z1	Badewannenabtrennung 10CVS2-100 L weiss+Transparent	990
7QLA0C03Z1	Badewannenabtrennung 10CVS2-100 L glanz+Transparent	
7QLA0U03Z1	Badewannenabtrennung 10CVS2-100 L satin+Transparent	
7QRA0103Z1	Badewannenabtrennung 10CVS2-100 R weiss+Transparent	
7QRA0C03Z1	Badewannenabtrennung 10CVS2-100 R glanz+Transparent	
7QRA0U03Z1	Badewannenabtrennung 10CVS2-100 R satin+Transparent	

Produkthöhe 10CVS2 - 1500 mm.

CVSK1 Einteilige Badewannenabtrennung

Konzipiert für die Badewannen Rosa I, Rosa II und Rosa 95. Die Badewannenabtrennung kann nach innen und nach außen geklappt werden.

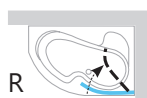

In der Ausführung



CVSK1 Badewannenabtrennung

Bestellnummer	Typ + Füllung (Glas/Kunststoff)	Breite (mm)
7QLM0100Y1	Badewannenabtrennung CVSK1 ROSA 140/150 L weiss+Transparent	850
7QLM0C00Y1	Badewannenabtrennung CVSK1 ROSA 140/150 L glanz+Transparent	
7QLM0U00Y1	Badewannenabtrennung CVSK1 ROSA 140/150 L satin+Transparent	
7QRM0100Y1	Badewannenabtrennung CVSK1 ROSA 140/150 R weiss+Transparent	
7QRM0C00Y1	Badewannenabtrennung CVSK1 ROSA 140/150 R glanz+Transparent	
7QRM0U00Y1	Badewannenabtrennung CVSK1 ROSA 140/150 R satin+Transparent	1000
7QLS0100Y1	Badewannenabtrennung CVSK1 ROSA 160/170 L weiss+Transparent	
7QLS0C00Y1	Badewannenabtrennung CVSK1 ROSA 160/170 L glanz+Transparent	
7QLS0U00Y1	Badewannenabtrennung CVSK1 ROSA 160/170 L satin+Transparent	
7QRS0100Y1	Badewannenabtrennung CVSK1 ROSA 160/170 R weiss+Transparent	
7QRS0C00Y1	Badewannenabtrennung CVSK1 ROSA 160/170 R glanz+Transparent	
7QRS0U00Y1	Badewannenabtrennung CVSK1 ROSA 160/170 R satin+Transparent	

Produkthöhe CVSK1 - 1500 mm.

Badewannenabtrennungen für asymmetrische Badewannen

VSK2 Zweiteilige Badewannenabtrennung

Konzipiert für die Badewannen Rosa I, Rosa II und Rosa 95. Wir empfehlen, die Abtrennung mit einer kurzen oder langen Halterung VSK2 zusätzlich zu stabilisieren.



In der Ausführung

WEISS

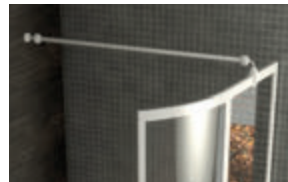
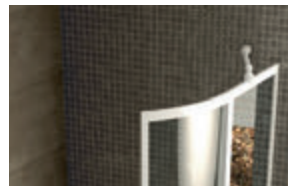

Kurze Halterung
Lange Halterung
(Die lange Halterung kann nicht für die Badewanne Rosa 95 verwendet werden)

VSK2 Badewannenabtrennung

Bestellnummer	Typ + Füllung (Glas/Kunststoff)	Breite (mm)	Verwendung für
76L7010041	Badewannenabtrennung VSK2 ROSA 140 L Rain	450 + 445	Rosa I 140
76L70100Z1	Badewannenabtrennung VSK2 ROSA 140 L + Transparent		
76P7010041	Badewannenabtrennung VSK2 ROSA 140 R Rain		
76P70100Z1	Badewannenabtrennung VSK2 ROSA 140 R Transparent		
76L8010041	Badewannenabtrennung VSK2 ROSA 150 L Rain	480 + 445	Rosa II 150, Rosa I 150, Rosa 95
76L80100Z1	Badewannenabtrennung VSK2 ROSA 150 L Transparent		
76P8010041	Badewannenabtrennung VSK2 ROSA 150 R Rain		
76P80100Z1	Badewannenabtrennung VSK2 ROSA 150 R Transparent		
76L9010041	Badewannenabtrennung VSK2 ROSA 160 L Rain	535 + 445	Rosa II 160, Rosa I 160, Rosa 95
76L90100Z1	Badewannenabtrennung VSK2 ROSA 160 L Transparent		
76P9010041	Badewannenabtrennung VSK2 ROSA 160 R Rain		
76P90100Z1	Badewannenabtrennung VSK2 ROSA 160 R Transparent		
76LB010041	Badewannenabtrennung VSK2 ROSA II 170 L Rain	635 + 445	Rosa II 170
76LB0100Z1	Badewannenabtrennung VSK2 ROSA II 170 L Transparent		
76PB010041	Badewannenabtrennung VSK2 ROSA II 170 R Rain		
76PB0100Z1	Badewannenabtrennung VSK2 ROSA II 170 R Transparent		

B110000001 Halter VSK2 kurz
B120000001 Halter VSK2 lang

(Die lange Halterung kann nicht für die Badewanne Rosa 95 verwendet werden)

Produkthöhe VSK2 Rosa - 1500mm.

Füllungs- und Rahmendetaillausführung s. S.28. Weitere Ausführungsmöglichkeiten im Konfigurator Maßgeschneiderte Lösungen unter <https://www.ravak.at/at/massanfertigungen>

L (left)-linksseitige Produktvariante. **R (right)**-rechtsseitige Produktvariante.
Die Produkte werden standardmäßig innerhalb von 14 Tagen geliefert.



Waschbecken und Badmöbel

Sie haben die Wahl zwischen unseren schlichten wie modernen
Keramikwaschbecken und unseren vielfältigen Designs für Waschbecken
aus Gussmarmor.



**5 Jahre Garantie auf
Waschbecken und Badmöbel**



Waschbecken und Badmöbel

Sie stellen eine ideale Kombination aus erstklassigen Werkstoffen und präziser Verarbeitung dar. Wählen Sie ein Waschbecken aus Keramik bzw. Gussmarmor und komplettieren Sie dieses mit einer Platte oder einem Waschbeckenunterschrank mit Stauraum.

Moon S. 246

Moon 1, Moon 1C, Moon 2, Moon 2S, Moon 3
Gussmarmor



Formy S. 250

Formy 01, Formy 02
Gussmarmor



Solo S. 252

Solo
Gussmarmor



Ceramic S. 254

Ceramic Slim, Ceramic
Keramik



Uni Slim und Uni S. 258

Uni Slim, Uni
Keramik



Uni Slim B, S, R S. 260

Uni Slim B, Uni Slim S, Uni Slim R
Keramik



Platte L S. 262

Waschbeckenplatte



Platte I S. 262

Waschbeckenplatte



SUD S. 264

Waschbeckenunterschrank für sich auf Platte befindlichem Waschbecken



Neuheit

Step S. 282

Waschbeckenunterschrank für sich auf Platte befindlichem Waschbecken



Formy S. 286

Waschbeckenunterschrank für sich auf Platte befindlichem Waschbecken



Badezimmermöbel bieten wir in vielfältigen Oberflächenbearbeitungen (Lack, Furnierholz, Folie) an. Die Details sind bei jedem Produkt aufgeführt

Neuheit

Balance S. 266



Comfort S. 274



Step S. 282



Formy S. 286



10° S. 290



Chrome S. 300



Rosa II S. 308



Classic S. 314



Clear S. 322



Natural S. 326



BeHappy II S. 333



Avocado S. 336



Veda S. 338



Waschbecken Moon



Design NOSAL

Waschbecken auf Platte in modernen Trends. Mit ihrem grazilen Ausdruck und den vielen unterschiedlichen Formen werten sie jedes Bad auf.



Waschbecken Moon



Waschbeckenplatten



reddot award 2018
winner



DESIGN
AWARD
2018



Set aus fünf Waschbecken mit Unterplatte. Grundform ist der Kreis, der immer neu variiert wird. Eine natürliche Lösung für jedes moderne Bad.



Die furnierte Plattenoberfläche sorgt im Bad für Behaglichkeit und Komfort. Mit der speziellen Platten-Tiefenimprägnierung über die AMT-Technologie (Anti Moisture Treatment) sind die Möbel perfekt vor Feuchtigkeit geschützt.

5

5 JAHRE GARANTIE

Waschbecken Moon 1 - Gussmarmor

400 x 400 x 120 mm

Kreis

Das Waschbecken muss mit einem festen Waschbecken-Ablaufsystem kombiniert werden.

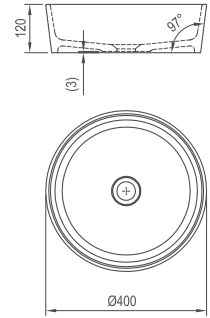

Bestellnummer	WASCHBECKEN	Gewicht (kg)	Maße (mm)
XJN01300000	Waschbecken MOON 1 weiss ohne Überlauf	7,0	400x400x120

Waschbecken Moon 1C - Gussmarmor

400 x 355 x 120 mm

Modifiziertes Modell in C-Form

Das Waschbecken muss mit einem festen Waschbecken-Ablaufsystem kombiniert werden.

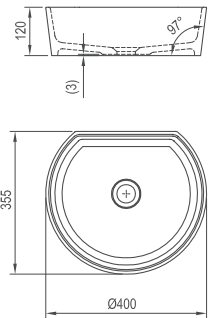

Bestellnummer	WASCHBECKEN	Gewicht (kg)	Maße (mm)
XJN01300001	Waschbecken MOON 1C weiss ohne Überlauf	7,3	400x355x120

Waschbecken Moon 2 - Gussmarmor

560 x 400 x 120 mm

Oval

Das Waschbecken muss mit einem festen Waschbecken-Ablaufsystem kombiniert werden.

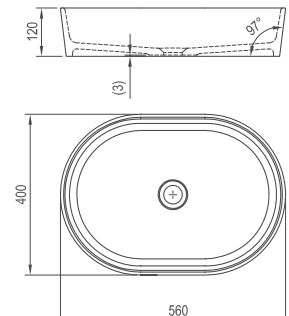

Bestellnummer	WASCHBECKEN	Gewicht (kg)	Maße (mm)
XJN01300002	Waschbecken MOON 2 weiss ohne Überlauf	9,8	560x400x120

Die Waschbeckenmaße sind wie folgt angegeben: Breite x Tiefe x Höhe. Beim Produktgewicht handelt es sich um das Bruttogewicht, d.h. einschließlich Verpackung. Die Produkte werden standardmäßig innerhalb von 14 Tagen geliefert.

Waschbecken Moon 2S - Gussmarmor

560 x 400 x 120 mm
Oval mit Ablagefläche.

Das Waschbecken muss mit einem festen
Waschbecken-Ablaufsystem kombiniert werden.

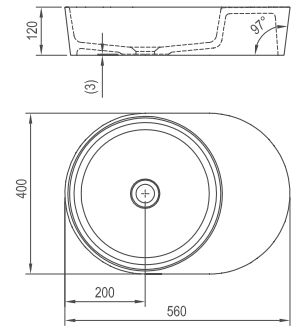
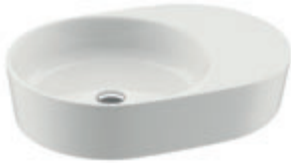

Bestellnummer	WASCHBECKEN	Gewicht (kg)	Maße (mm)
XJN01300003	Waschbecken MOON 2S weiss ohne Überlauf	13,2	560x400x120

Waschbecken Moon 3 - Gussmarmor

463 x 389 x 120 mm
Unregelmäßige Form

Das Waschbecken muss mit einem festen
Waschbecken-Ablaufsystem kombiniert werden.

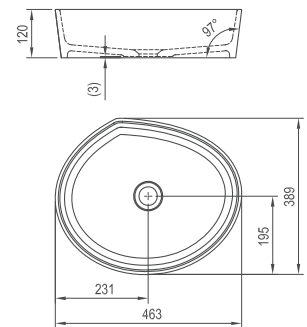

Bestellnummer	WASCHBECKEN	Gewicht (kg)	Maße (mm)
XJN01300004	Waschbecken MOON 3 weiss ohne Überlauf	8,0	463x389x120

Bestellnummer	ZUBEHÖR
X01439	Waschbeckenverschluss fest chrom
X01695	Waschbeckenverschluss fest keramisch
X01371	Waschbecken Siphon Chrom
X01612	Spezial Waschbecken Siphon für Badmöbel
siehe S. 341.	

Waschbecken Formy



Zwei verschiedene Formen, die sowohl in minimalistischen Bädern als auch in einer dynamischeren Umgebung einfach gut aussehen. Die Waschbecken Formy 01 und Formy 02 passen designmäßig zu den Badewannen aus dem gleichnamigen Konzept.



Waschbecken Formy



Waschbeckenplatten



Möbel Formy



KONZEPTE
Konzept Formy



5 JAHRE GARANTIE



IMPRÄGNIERUNG ZUM SCHUTZ VOR
FEUCHTIGKEIT

Waschbecken Formy 01 - Gussmarmor

500 / 600 x 390 x 140 mm

Angenehm viel Platz zum Waschen. Universelle, moderne Formen. Wir empfehlen, das Waschbecken mit der dafür bestimmten Platte zu kombinieren.

Die Waschbecken müssen mit einem festen Waschbecken-Ablaufsystem kombiniert werden.

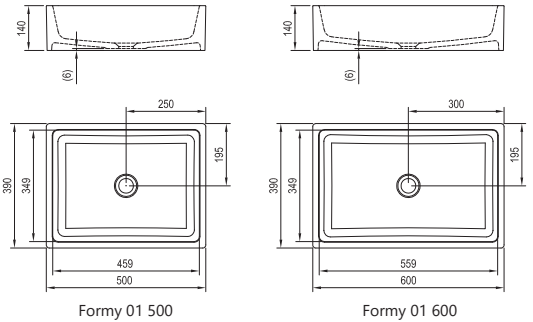

Bestellnummer	WASCHBECKEN	Gewicht (kg)	Maße (mm)
XJL01250000	Waschbecken FORMY 01 500 D weiss ohne Überlauf	18,6	500x390x140
XJL01260000	Waschbecken FORMY 01 600 D weiss ohne Überlauf	20,6	600x390x140

Waschbecken Formy 02 - Gussmarmor

500 / 600 x 410 x 140 mm

Die leicht gebogenen Formen haben praktische Vorzüge und sorgen gleichzeitig für den besonderen ästhetischen Effekt. Wir empfehlen, das Waschbecken mit der dafür bestimmten Platte zu kombinieren.

Die Waschbecken müssen mit einem festen Waschbecken-Ablaufsystem kombiniert werden.

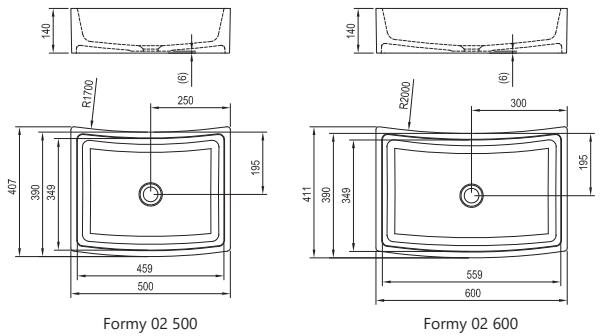

Bestellnummer	WASCHBECKEN	Gewicht (kg)	Maße (mm)
XJM01250000	Waschbecken FORMY 02 500 D weiss ohne Überlauf	18,7	500x410x140
XJM01260000	Waschbecken FORMY 02 600 D weiss ohne Überlauf	21,2	600x410x140

Bestellnummer	ZUBEHÖR
X01439	Waschbeckenverschluss fest chrom
X01695	Waschbeckenverschluss fest keramisch
X01371	Waschbecken Siphon Chrom
X01612	Spezial Waschbecken Siphon für Badmöbel

siehe S. 341.

Waschbecken Solo



Waschbecken, welches die bewährte rechteckige und ovale Form für eine neue Badästhetik in sich vereint. Kann auch mit einer frei stehenden Badewanne kombiniert werden.



Waschbecken Solo

5

5 JAHRE GARANTIE

Waschbecken Solo - Gussmarmor

580 x 400 x 140 mm

Grazile Linien und großzügige Fläche, innovative Kombination aus klassischen Formen.

Das Waschbecken muss mit einem festen Waschbecken-Ablaufsystem kombiniert werden.

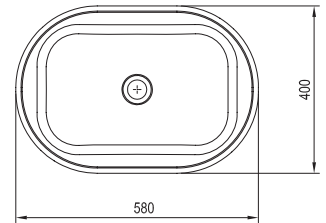
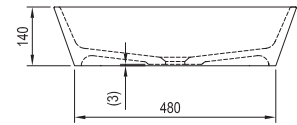

Bestellnummer	WASCHBECKEN	Gewicht (kg)	Maße (mm)
XJX01358000	Waschbecken SOLO 580 weiss ohne Überlauf	13,8	580x400x140

Bestellnummer	ZUBEHÖR
X01439	Waschbeckenverschluss fest chrom
X01695	Waschbeckenverschluss fest keramisch
X01371	Waschbecken Siphon Chrom
X01612	Spezial Waschbecken Siphon für Badmöbel

siehe S. 341.



Badarmaturen Chrome siehe S. 372

Waschbecken Ceramic Slim und Ceramic



Wunderbare Kombination aus Zartheit und Widerstandsfähigkeit. Die dünnwandige Keramikausführung sorgt für genau definierte dünne Kanten und verleiht den Waschbecken Ceramic Slim visuelle Leichtigkeit.



Keramikwaschbecken
Ceramic Slim



Keramikwaschbecken
Ceramic



Die Waschbecken mit Unterplatte aus Keramik im modernen, zeitlosen Design sind ein immer aktuelles Zierelement in Ihrem Bad.

Waschbecken Ceramic Slim O - Keramik

550 x 370 x 120 mm

Die dünnwandige Variante der Waschbecken Ceramic verfügt über genau definierte grazile Kanten.

Das Waschbecken muss mit einem festen Waschbecken-Ablaufsystem kombiniert werden.

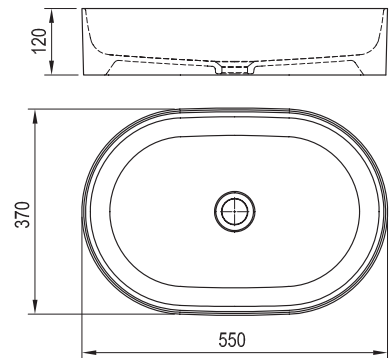

Bestellnummer	WASCHBECKEN	Gewicht (kg)	Maße (mm)
XJX01155001	Waschbecken Ceramic 600 O Slim keramisch weiss	9,0	550x370x120

Waschbecken Ceramic Slim R - Keramik

550 x 370 x 120 mm

Die dünnwandige Variante der Waschbecken Ceramic verfügt über genau definierte grazile Kanten.

Das Waschbecken muss mit einem festen Waschbecken-Ablaufsystem kombiniert werden.

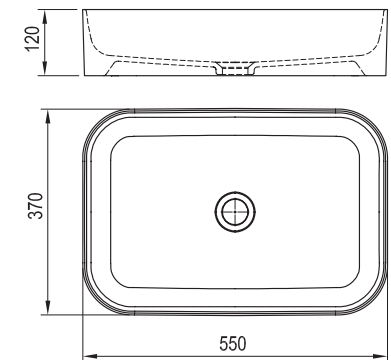

Bestellnummer	WASCHBECKEN	Gewicht (kg)	Maße (mm)
XJX01155002	Waschbecken Ceramic 600 R Slim keramisch weiss	10,4	550x370x120

Bestellnummer	ZUBEHÖR
X01439	Waschbeckenverschluss fest chrom
X01695	Waschbeckenverschluss fest keramisch
X01371	Waschbecken Siphon Chrom
X01436	Waschbeckensiphon U rohrenförmig chrom
X01612	Spezial Waschbecken Siphon für Badmöbel
siehe S. 341.	

5

5 JAHRE GARANTIE

Waschbecken Ceramic O - Keramik

600 x 400 x 120mm

Durch das Waschbecken Ceramic O wird die Intensität der spitzen Winkel im Bad auf angenehme Weise ausgeglichen.

Die Waschbecken müssen mit einem festen Waschbecken-Ablaufsystem kombiniert werden.

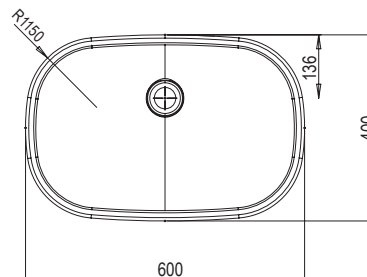
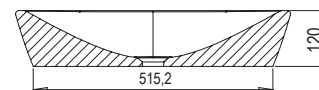

Bestellnummer	WASCHBECKEN	Gewicht (kg)	Maße (mm)
XJX01160001	Waschbecken Ceramic 600 O keramisch weiss	12,5	600x400x120

Waschbecken Ceramic R - Keramik

600 x 400 x 120mm

Das Waschbecken Ceramic R liegt mit den geraden Linien im gegenwärtigen Trend, aber es nimmt ihnen die Strenge und schwächt bzw. rundet diese ab.

Die Waschbecken müssen mit einem festen Waschbecken-Ablaufsystem kombiniert werden.

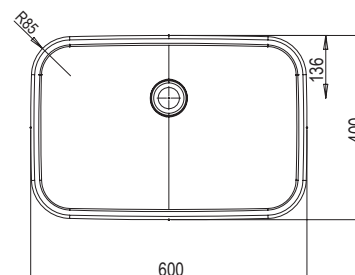
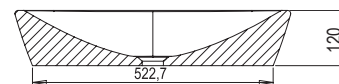

Bestellnummer	WASCHBECKEN	Gewicht (kg)	Maße (mm)
XJX01160002	Waschbecken Ceramic 600 R keramisch weiss	13,0	600x400x120

Bestellnummer	ZUBEHÖR
X01439	Waschbeckenverschluss fest chrom
X01695	Waschbeckenverschluss fest keramisch
X01371	Waschbecken Siphon Chrom
X01436	Waschbeckensiphon U rohrenförmig chrom
X01612	Spezial Waschbecken Siphon für Badmöbel

siehe S. 341.

Die Waschbeckenmaße sind wie folgt angegeben: Breite x Tiefe x Höhe. Beim Produktgewicht handelt es sich um das Bruttogewicht, d.h. einschließlich Verpackung. Die Produkte werden standardmäßig innerhalb von 14 Tagen geliefert.

Waschbecken Uni Slim und Uni



Die runden Keramikwaschbecken werden gerne verwendet, um moderne Bäder zu beleben.



Waschbecken Uni



Waschbeckenplatten

5

5 JAHRE GARANTIE

Waschbecken Uni Slim - Keramik

400 x 400 x 120 mm

Eine ideale Kombination aus runder Grundform und dünnwandigem Keramikdesign.

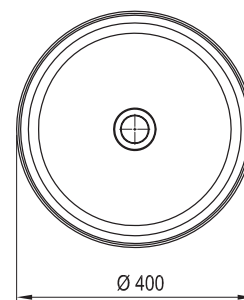
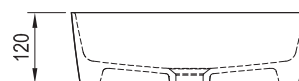

Bestellnummer	WASCHBECKEN	Gewicht (kg)	Maße (mm)
XJX01140002	Waschbecken Uni 400 Slim keramisch weiss	6,3	400x400x120

Waschbecken Uni - Keramik

400 x 400 x 120 mm

Die Kombination aus natürlichen Formen und traditionellem Keramikwerkstoff sorgt für eine entspannte Atmosphäre.

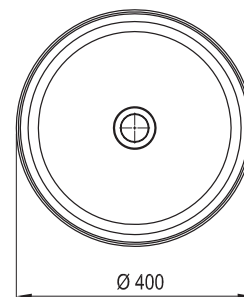
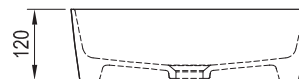

Bestellnummer	WASCHBECKEN	Gewicht (kg)	Maße (mm)
XJX01140001	Waschbecken Uni 400 keramisch weiss	7,2	400x400x120

Bestellnummer	ZUBEHÖR
X01439	Waschbeckenverschluss fest chrom
X01695	Waschbeckenverschluss fest keramisch
X01371	Waschbecken Siphon Chrom
X01436	Waschbeckensiphon U rohrenförmig chrom
X01612	Spezial Waschbecken Siphon für Badmöbel

siehe S. 341.

Waschbecken Uni Slim



Die Waschbecken aus der Reihe Uni Slim verleihen Ihrem Badezimmer Schlichtheit, Leichtigkeit und Variabilität. Die einfachen Formen und schlichten Linien dieser Waschbecken sorgen in Kombination mit den genügsamen Maßen für ein dynamisches Badezimmer. Ist ideal in Kombination mit einer Platte geeignet.



Waschbecken Uni Slim

5

5 JAHRE GARANTIE

Waschbecken Uni Slim B - Keramik

400 x 400 x 125 mm

Die anmutig gewölbte Form erinnert an ein Becken, das zu Wasserspielen einlädt. Die bewährte Größe sowie Tiefe ist für jeden Innenbereich geeignet. Für größere Familien lassen sich ideal zwei Waschbecken miteinander kombinieren.

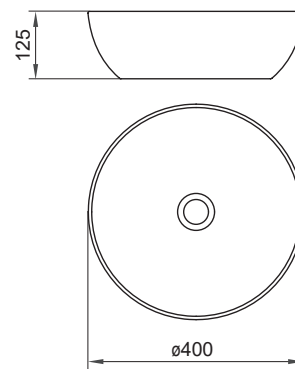

Bestellnummer	WASCHBECKEN	Gewicht (kg)	Maße (mm)
XJX01140003	Waschbecken Uni 400 B Slim keramisch weiss	7,2	400x400x125

Waschbecken Uni Slim S - Keramik

380 x 380 x 125 mm

Das Waschbecken verfügt über eine quadratische Form mit abgerundeten Kanten. Für größere Familien lassen sich ideal zwei Waschbecken miteinander kombinieren.

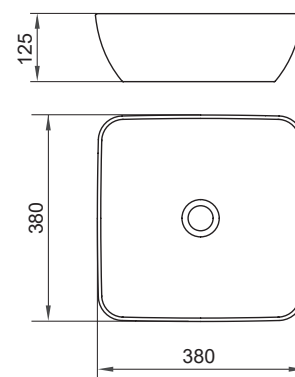

Bestellnummer	WASCHBECKEN	Gewicht (kg)	Maße (mm)
XJX01138001	Waschbecken Uni 380 S Slim keramisch weiss	7,0	380x380x125

Waschbecken Uni Slim R - Keramik

500 x 310 x 125 mm

Mit der bequemen Breite kann das Waschbecken ohne Einschränkungen genutzt werden. Durch die gewölbte Form gelangt kein Wasser nach außen, sodass es ringsum trocken bleibt. Durch den dünnwandigen Keramikwerkstoff an den Rändern wirkt das Waschbecken elegant und zeitlos.

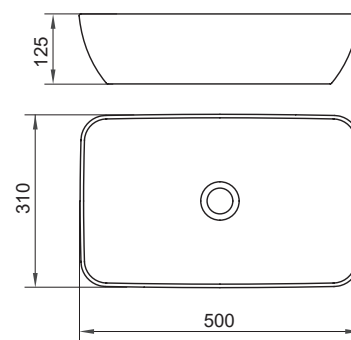

Bestellnummer	WASCHBECKEN	Gewicht (kg)	Maße (mm)
XJX01150001	Waschbecken Uni 500 R Slim keramisch weiss	7,9	500x310x125

Bestellnummer	ZUBEHÖR
X01439	Waschbeckenverschluss fest chrom
X01695	Waschbeckenverschluss fest keramisch
X01371	Waschbecken Siphon Chrom
X01612	Spezial Waschbecken Siphon für Badmöbel
siehe S. 341.	

Waschbeckenplatten



Sie sorgen für angenehme Raumfreiheit beim Waschbecken. Mit der Oberflächenbearbeitung verfügen sie über einen perfekten Feuchtigkeitsschutz.



Waschbeckenplatten

5

5 JAHRE GARANTIE



IMPRÄGNIERUNG ZUM SCHUTZ VOR FEUCHTIGKEIT

Platte: Weiß Lack Furnierholz Nuss Furnierholz Eiche

Platte L

800 / 1000 / 1200 x 550 x 50 mm

Die außergewöhnlich geformte Platte eignet sich besonders für die Waschbecken Moon und Formy, Solo sowie für die Keramikwaschbecken Ceramic, Ceramic Slim, Uni und Uni Slim. Die Befestigung an der Wand erfolgt mit verdeckten Konsolen, die Bestandteil des Packungsinhalts sind. Vorgebohrte Öffnung zum Befestigen des Waschbeckens auf der Platte in der Mitte, Tiefenimprägnierung zum maximalen Schutz vor Feuchtigkeit. Oberflächenbearbeitung: weiß lackiert oder Furnier (Eiche, Nussbaum).

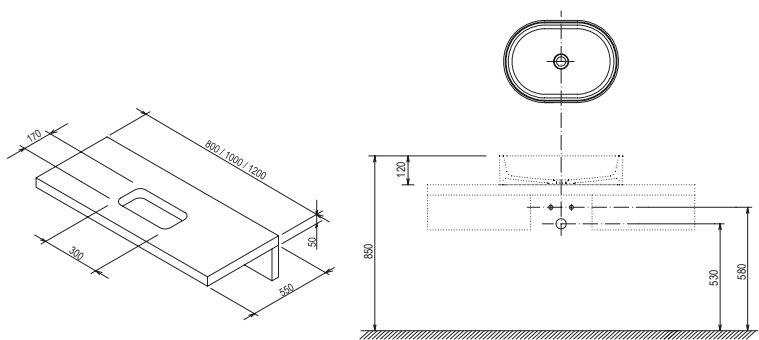

Weiß



Furnierholz Nuss



Furnierholz Eiche

Bestellnummer	PLATTEN	Gewicht (kg)	Maße (mm)
X00000833	Platte für Waschbecken L 800 Eiche	20,0	800x550x50
X00000836	Platte für Waschbecken L 800 Nuss		
X00000830	Platte für Waschbecken L 800 weiss		
X00000834	Platte für Waschbecken L 1000 Eiche	22,5	1000x550x50
X00000837	Platte für Waschbecken L 1000 Nuss		
X00000831	Platte für Waschbecken L 1000 weiss		
X00000835	Platte für Waschbecken L 1200 Eiche	27,0	1200x550x50
X00000838	Platte für Waschbecken L 1200 Nuss		
X00000832	Platte für Waschbecken L 1200 weiss		

Platte I

800 / 1000 / 1200 x 550 x 70 mm

Universalplatte für Waschbecken. Befestigung mit klassischen Konsolen, die Bestandteil des Packungsinhalts sind. Ohne vorgebohrte Öffnung zum beliebigen Befestigen des Waschbeckens, ist aufgrund der ausreichenden Tiefe (Entfernung von der Wand) für die meisten Waschbecken geeignet. Oberflächenbearbeitung: weiß lackiert oder Furnier (Eiche, Nussbaum).

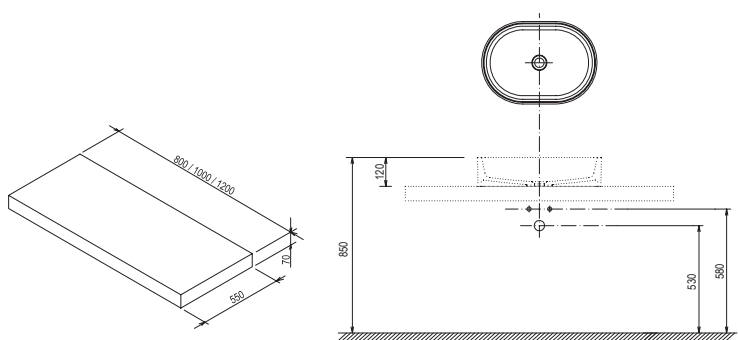

Weiß



Furnierholz Nuss



Furnierholz Eiche

Bestellnummer	PLATTEN	Gewicht (kg)	Maße (mm)
X00000842	Platte für Waschbecken I 800 Eiche	15,0	800x550x70
X00000845	Platte für Waschbecken I 800 Nuss		
X00000839	Platte für Waschbecken I 800 weiss		
X00000843	Platte für Waschbecken I 1000 Eiche	17,5	1000x550x70
X00000846	Platte für Waschbecken I 1000 Nuss		
X00000840	Platte für Waschbecken I 1000 weiss		
X00000844	Platte für Waschbecken I 1200 Eiche	19,0	1200x550x70
X00000847	Platte für Waschbecken I 1200 Nuss		
X00000841	Platte für Waschbecken I 1200 weiss		

Die Badmöbelmaße sind wie folgt angegeben: Breite x Tiefe x Höhe. Beim Produktgewicht handelt es sich um das Bruttogewicht, d.h. einschließlich Verpackung. Die Produkte werden standardmäßig innerhalb von 14 Tagen geliefert.

SUD - Waschbeckenunterschrank für Aufsatz-Waschbecken



Design NOSAL

Elegante Aufbewahrungsmöglichkeit für alle kleinen Dinge, die im Bad nicht zu sehen sein sollen. Universalschrank für Aufsatz-Waschbecken.



Badmöbel SUD

5

5 JAHRE GARANTIE



IMPRÄGNIERUNG ZUM SCHUTZ VOR FEUCHTIGKEIT

Farbige Ausführung:

- Weiß Lack
- Nussbaum Folie
- Eiche Folie
- Satinholz Folie

SUD

1100 x 530 x 260 mm

Ein Designsolitär für Aufsatz-Waschbecken mit großzügigem Stauraum und elegantem Aluminiumgriff.

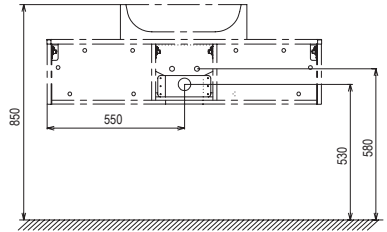
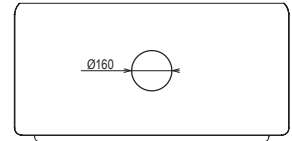
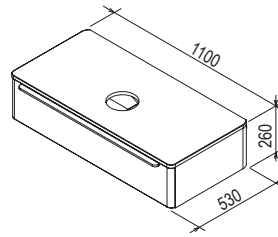

Weiß



Nussbaum



Eiche



Satinholz

Bestellnummer	WASCHBECKEN	Gewicht (kg)	Maße (mm)
X000001082	Waschbeckenunterschrank SD Freedom 1100 weiss		
X000001083	Waschbeckenunterschrank SD Freedom 1100 eiche	38,5	1100x530x260
X000001084	Waschbeckenunterschrank SD Freedom 1100 nuss		
X000001101	Waschbeckenunterschrank SD Freedom 1100 satin holz		



Die Badmöbelmaße sind wie folgt angegeben: Breite x Tiefe x Höhe. Beim Produktgewicht handelt es sich um das Bruttogewicht, d.h. einschließlich Verpackung. Die Produkte werden standardmäßig innerhalb von 14 Tagen geliefert.

Keramikwaschbecken und Balance-Badmöbel



Schränke mit eingelassenem Waschbecken oder nur mit einer Platte können vielfältige Anforderungen an ein modernes Bad lösen.



Badmöbel Balance



Mit der Balance-Serie kann eine eigene Möbel- und Waschbeckengarnitur nach individuellen Anforderungen an Stau- und Ablageraum zusammengestellt werden.

5

5 JAHRE GARANTIE



IMPRÄGNIERUNG
ZUM SCHUTZ VOR
FEUCHTIGKEIT

Waschbecken Balance 500/600/800 - Keramik

500 / 600 / 800 x 465 mm

Das Waschbecken ist zum Versenken in den Schrank SD Balance bestimmt. Es kann nicht separat an der Wand installiert werden und ist mit einem Waschbeckenröhrensiphon mit fester Ablaufgarnitur zu kombinieren.

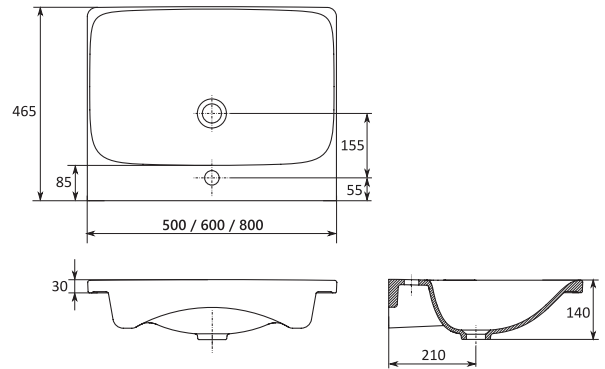

Bestellnummer	WASCHBECKEN	Gewicht (kg)	Maße (mm)
XJX01250000	Waschbecken Balance 500 keramisch weiss	9,9	500x465 mm
XJX01260000	Waschbecken Balance 600 keramisch weiss	10,8	600x465 mm
XJX01280000	Waschbecken Balance 800 keramisch weiss	14,8	800x465 mm
X01723	Waschbecken Siphon mit festem Ablauf	0,6	-

SD Balance 500/600/800

500 / 600 / 800 x 465 x 500 mm

Hängeschrank mit zwei Schubladen.

In Kombination mit dem Balance-Waschbecken muss ein Waschbeckenröhrensiphon mit fester Ablaufgarnitur für die Möbel Balance verwendet werden.



Weiß



Weiß Lack/graphit

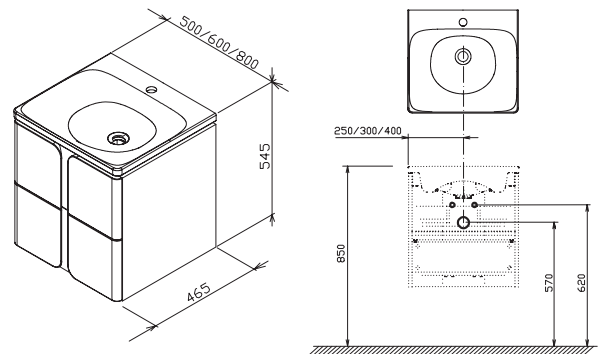

Bestellnummer	MÖBEL	Gewicht (kg)	Maße (mm)
X000001364	SD Balance 500 weiss/weiss	25,0	500 x 465 x 500
X000001365	SD Balance 500 weiss/graphit	25,0	500 x 465 x 500
X000001366	SD Balance 600 weiss/weiss	29,0	600 x 465 x 500
X000001367	SD Balance 600 weiss/graphit	29,0	600 x 465 x 500
X000001368	SD Balance 800 weiss/weiss	34,0	800 x 465 x 500
X000001369	SD Balance 800 weiss/graphit	34,0	800 x 465 x 500

Die Badmöbelmaße sind wie folgt angegeben: Breite x Tiefe x Höhe. Beim Produktgewicht handelt es sich um das Bruttogewicht, d.h. einschließlich Verpackung.

Die Produkte werden standardmäßig innerhalb von 14 Tagen geliefert.

Die Waschbecken werden nur mit einer Öffnung von 35 mm für Einhand-Waschtischbatterien geliefert.

Schrankkorpus:	Weiß Lack/ grazit	Weiß Lack -----
Türen:	Weiß Lack	Weiß Lack

Platte Balance 600/800/1200

600 / 800 / 1200 x 465 mm

Die weiße Balance-Platte ist zur Kombination mit den Balance-Schränken 500/600/800 bestimmt. Die Positionierung des Waschbeckens und der Batterie auf der Platte ist variabel.

Für die Balance-Platte empfehlen wir keramische Waschbecken Uni Slim, siehe S. 267.

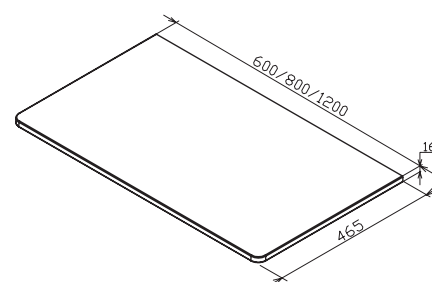

Weiß



Weiß

Bestellnummer	MÖBEL	Gewicht (kg)	Maße (mm)
X000001370	Platte Balance 600 weiss	4,7	600 x 465
X000001371	Platte Balance 800 weiss	6,4	800 x 465
X000001372	Platte Balance 1200 weiss	9,2	1200 x 465
X000001375	Plattenkonsole Balance/Comfort 120	3,0	-
X000001376	Handtuchhalter Balance weiss	2,0	-

SB Balance 400

400 x 175 x 1600 mm

Hoher Hängeschrank mit sechs RauchglASFächern.



Weiß



Weiß Lack/grazit

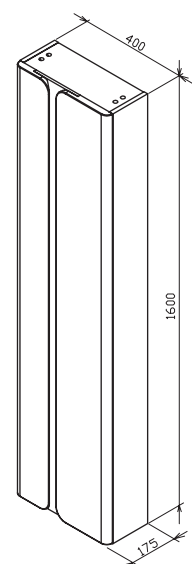

Bestellnummer	MÖBEL	Gewicht (kg)	Maße (mm)
X000001373	Hochschrank SB Balance 400 weiss/weiss	25,0	400x175x1600
X000001374	Hochschrank SB Balance 400 weiss/grazit		

5

5 JAHRE GARANTIE

 IMPRÄGNIERUNG
 ZUM SCHUTZ VOR
 FEUCHTIGKEIT

Plattenkonsole Balance

Durch die Konsole wird die Platte Balance 1200 bei der Variante mit einem Schrank abgestützt.

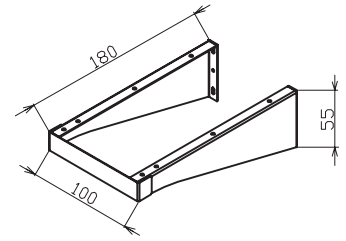

Bestellnummer	ZUBEHÖR	Gewicht (kg)	Maße (mm)
X000001375	Plattenkonsole Balance/Comfort 120	3,0	100 x 180 x 55

Handtuchhalter Balance weiß

Einstellbarer Handtuchhalter für linke und rechte Variante, für die Platte Balance 1200 bestimmt.

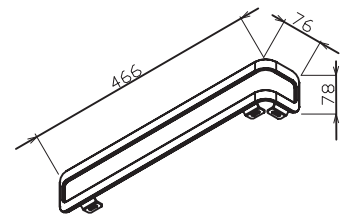

Bestellnummer	ZUBEHÖR	Gewicht (kg)
X000001376	Handtuchhalter Balance weiss	2,0

Waschbeckenröhrensiphon mit fester Ablaufgarnitur

Der Waschbeckenröhrensiphon ist für die in Hängeschränke der gleichen Serie eingelassenen Balance-Waschbecken bestimmt.

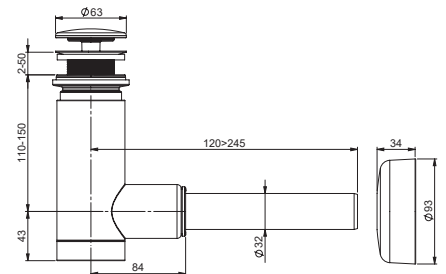

Bestellnummer	ZUBEHÖR	Gewicht (kg)
X01723	Waschbecken Siphon mit festem Ablauf	0,56



Variabilität und Stauräume der Balance-Möbel



Doppelschubladen-Waschbeckenunterschranke SD Balance bieten ausreichend Stauraum für den Badezimmerbedarf. Hohe Seitenteile der unteren Schublade gewährleisten eine sichere Aufbewahrung auch größerer Gegenstände.



Balance-Möbel bieten auch die beliebte Kombination mit dem Waschbecken auf der Platte.



Wenn Sie noch mehr Stauraum benötigen, steht Ihnen ein hoher Schrank mit sechs variablen Glasfächern zur Verfügung.



Nutzen Sie viele weitere Kombinationen, die Balance-Möbel bietet, und schaffen Sie ein Badezimmer, das genau Ihren Bedürfnissen entspricht.



Die Positionierung der Batterie auf der Balance-Platte ist variabel.



Mit einer Unterputzbatterie kann die gesamte Fläche der Platte um das Waschbecken genutzt werden.

Keramikwaschbecken und Badmöbel Comfort



Design Michał Roszkowski

Es kombiniert die unvergleichlichen Eigenschaften eines Keramikwaschbeckens mit modern definierten Linien der Ablageschränke. Das eingelassene Keramikwaschbecken hat markante schlanke Konturen, die der Garnitur mit dem Schrank einen leichten Eindruck verleihen.



Badmöbel Comfort



Ein charakteristisches Merkmal der Comfort-Serie ist der halb eingelassene Metallgriff, dessen Lösung einzigartig auf dem Markt ist.

5

5 JAHRE GARANTIE



IMPRÄGNIERUNG
ZUM SCHUTZ VOR
FEUCHTIGKEIT

Waschbecken Comfort 600/800 - Keramik

600 / 800 x 460 mm

Das Waschbecken ist zum Versenken in den Schrank SD Comfort bestimmt. Es kann nicht separat an der Wand installiert werden und ist mit einem Waschbeckenröhrensiphon mit fester Ablaufgarnitur zu kombinieren.

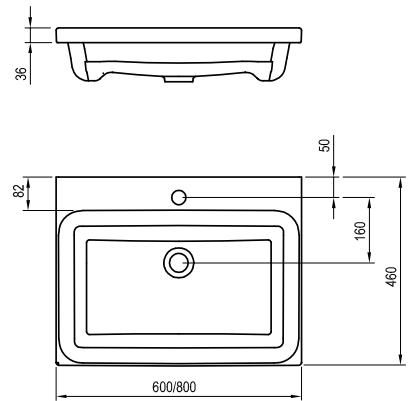

Bestellnummer	WASCHBECKEN	Gewicht (kg)	Maße (mm)
XJX01260001	Waschbecken Comfort 600 keramisch weiss	14,7	600x460
XJX01280001	Waschbecken Comfort 800 keramisch weiss	16,7	800x460
Bestellnummer	ZUBEHÖR	Gewicht (kg)	
X01723	Waschbecken Siphon mit festem Ablauf	0,6	-

SD Comfort 600/800

600 / 800 x 460 x 500 mm

Hängeschrank mit zwei Schubladen. Comfort-Schränke sind standardmäßig mit einem weißen Griff ausgestattet, der durch den Kauf eines Griffs in Chromdekor abgewandelt werden kann.

In Kombination mit dem Comfort-Waschbecken muss ein Waschbeckenröhrensiphon mit fester Ablaufgarnitur verwendet werden.



Weiß

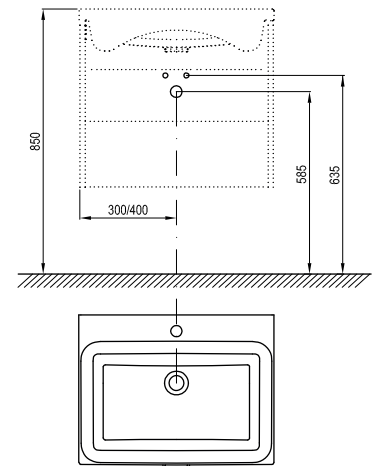
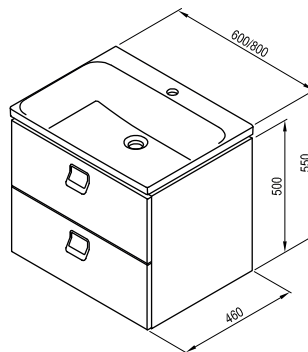

Bestellnummer	MÖBEL	Gewicht (kg)	Maße (mm)
X000001377	SD Comfort 600 weiss/seiss	27,0	600x460x500
X000001378	SD Comfort 800 weiss/weiss	31,0	800x460x500
Bestellnummer	ZUBEHÖR	Gewicht (kg)	
X000001385	Handgriff Comfort chrom	0,2	

Die Badmöbelmaße sind wie folgt angegeben: Breite x Tiefe x Höhe. Beim Produktgewicht handelt es sich um das Bruttogewicht, d.h. einschließlich Verpackung.

Die Produkte werden standardmäßig innerhalb von 14 Tagen geliefert.

Die Waschbecken werden nur mit einer Öffnung von 35 mm für Einhand-Waschtischbatterien geliefert.

Schrankkorpus:	Weiß Lack
Türen:	Weiß Lack

Platte Comfort 600/800/1200

600 / 800 / 1200 x 460 mm
 Die weiße Comfort-Platte ist zur Kombination mit den Schränken Comfort 600/800 bestimmt.
 Die Positionierung des Waschbeckens auf der Platte ist variabel.
 Für die Comfort-Platte empfehlen wir keramische Waschbecken Uni Slim.

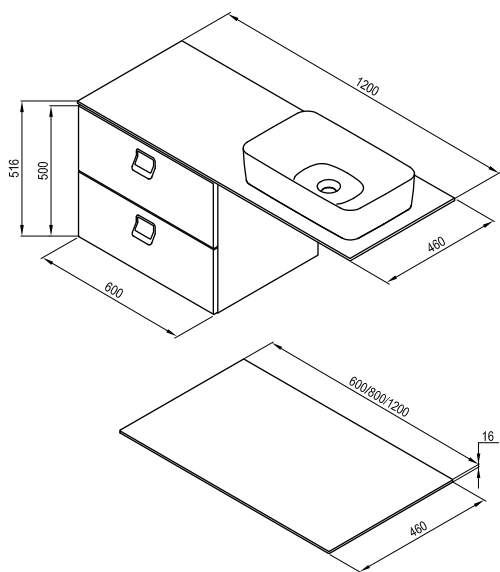

Bestellnummer	MÖBEL	Gewicht (kg)	Maße (mm)
X000001379	Platte Comfort 600 weiss	4,7	600x460
X000001380	Platte Comfort 800 weiss	6,4	800x460
X000001381	Platte Comfort 1200 weiss	9,2	1200x460
Bestellnummer	ZUBEHÖR	Gewicht (kg)	
X000001375	Plattenkonsole Balance/Comfort 120	3,0	-
X000001384	Handtuchhalter Comfort weiss	2,0	-

SB Comfort 350/400

350 x 320 x 1600 mm
 400 x 165 x 1600 mm
 Hoher Hängeschrank mit sechs Rauchglasfächern.
 Die links- bzw. rechtsseitige Türöffnungsvariante erhält man, indem man das Produkt dreht.
 Comfort-Schränke sind standardmäßig mit einem weißen Griff ausgestattet, der durch den Kauf eines Griffs in Chromdekor abgewandelt werden kann.



Bestellnummer	MÖBEL	Gewicht (kg)	Maße (mm)
X000001382	Hochschrank SB Comfort 400 weiss/weiss	25,0	350x320x1600
X000001383	Hochschrank SB Comfort 350 weiss/weiss	29,4	400x165x1600
Bestellnummer	ZUBEHÖR	Gewicht (kg)	
X000001385	Handgriff Comfort chrom	0,2	

Die Badmöbelmaße sind wie folgt angegeben: Breite x Tiefe x Höhe. Beim Produktgewicht handelt es sich um das Bruttogewicht, d.h. einschließlich Verpackung. Die Produkte werden standardmäßig innerhalb von 14 Tagen geliefert.

5

5 JAHRE GARANTIE

 IMPRÄGNIERUNG
 ZUM SCHUTZ VOR
 FEUCHTIGKEIT

Plattenkonsole Comfort

Durch die Konsole wird die Platte Comfort 1200 bei der Variante mit einem Schrank abgestützt.

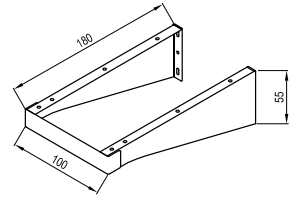

Bestellnummer	ZUBEHÖR	Gewicht (kg)	Maße (mm)
X000001375	Plattenkonsole Balance/Comfort 120	3,0	100x180x55

Griff Comfort Chrom

Metallgriff, in die Vorderseite der Schränke halb eingelassen. Ein charakteristisches Designelement der Möbelserie Comfort. Kann separat nachgekauft werden, um die mit den Schränken gelieferte weiße Version zu ersetzen.

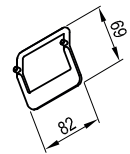

Bestellnummer	ZUBEHÖR	Gewicht (kg)
X000001385	Handgriff Comfort chrom	0,2

Handtuchhalter Comfort weiß

Handtuchhalter für linke und rechte Produktvariante. Für die Platte Comfort 1200 bestimmt.

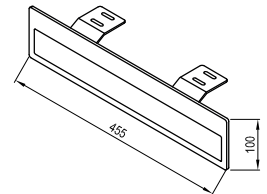

Bestellnummer	ZUBEHÖR	Gewicht (kg)
X000001384	Handtuchhalter Comfort weiss	2,0

Waschbeckenröhrensiphon mit fester Ablaufgarnitur

Der Waschbeckenröhrensiphon ist für die in Hängeschränke der gleichen Serie eingelassenen Comfort-Waschbecken bestimmt.

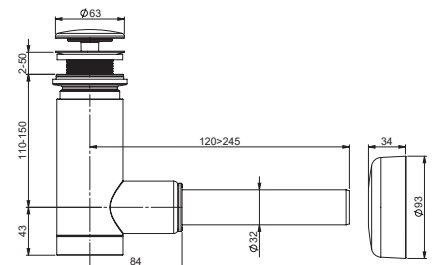

Bestellnummer	ZUBEHÖR	Gewicht (kg)
X01723	Waschbecken Siphon mit festem Ablauf	0,6

Die Badmöbelmaße sind wie folgt angegeben: Breite x Tiefe x Höhe. Beim Produktgewicht handelt es sich um das Bruttogewicht, d.h. einschließlich Verpackung. Die Produkte werden standardmäßig innerhalb von 14 Tagen geliefert.



Variabilität und Stauräume der Comfort-Möbel



Doppelschubladen-Waschbeckenunterschranke SD Comfort bieten ausreichend Stauraum für den Badezimmerbedarf. Hohe Seitenteile der unteren Schublade gewährleisten eine sichere Aufbewahrung auch größerer Gegenstände.



Die Comfort-Platte bietet in Kombination mit dem Schrank sowohl versteckte Stauräume als auch eine obere Ablagefläche um das Waschbecken.



Dank seiner zwei Varianten von Breite und Tiefe erfüllt der hohe Schrank individuelle Vorstellungen über die Anzahl der Stauräume.



Nutzen Sie viele weitere Kombinationen, die Comfort-Möbel bietet, und schaffen Sie ein Badezimmer, das genau Ihren Bedürfnissen entspricht.



Die Positionierung der Batterie auf der Comfort-Platte ist variabel.



Halb eingelassene Griffe können mit der restlichen Ausstattung im Badezimmer, wie z.B. Badarmaturen und weiteren Accessoires, abgestimmt werden. Daher bieten wir neben der weißen auch die Chrom-Ausführung an.

Neuheit



Design NOSAL

Möbelset zu den sich auf einer Platte befindlichen Waschbecken. Der erste Schritt zu einem aufgeräumten Badezimmer. Alles, was nicht gesehen werden soll, wird übersichtlich verstaut.



Badmöbel Step



Furnier mit natürlicher Fladerung und Design im Stil von versetzten Holzplatten bringt die Unbefangenheit der Natur ins Badezimmer.



Maximales Stauraumvolumen in Kombination mit einem eleganten und subtilen Eindruck.

5

5 JAHRE GARANTIE

IMPRÄGNIERUNG
ZUM SCHUTZ VOR
FEUCHTIGKEIT

Spiegelschrank Step

1000 x 150 x 740 mm

Spiegeltür zum Öffnen. Beidseitiger Spiegel (auf der Außen- und Innenseite der Türflügel). Zwei Glasfächer. LED-Beleuchtung im oberen Bereich.

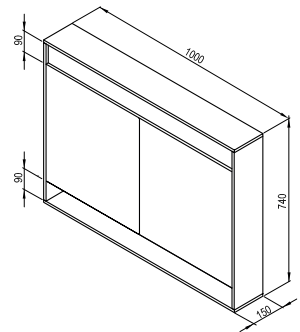

Weiß

Bestellnummer	MÖBEL	Gewicht (kg)	Maße (mm)
X000001421	MC Step 1000 weiss	22,7	1000x150x740

SD Step

1000 x 540 x 305 mm

Schrank für sich auf Platte befindliche Waschbecken.

Vorgebohrte Öffnung für das Waschbecken.

Schublade mit Vollauszug. Korpus mit weißem Lack, Eiche-/Nussfurnier.

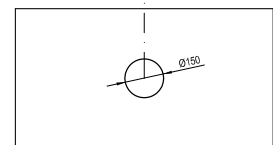
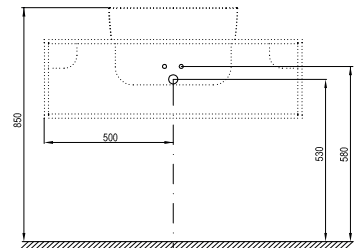
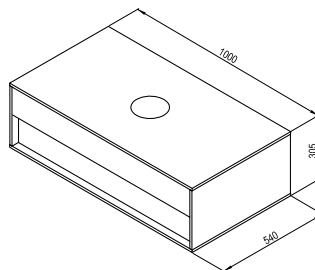

Weiß



Furnierholz Nuss



Furnierholz Eiche

Bestellnummer	MÖBEL	Gewicht (kg)	Maße (mm)
X000001418	SD Step 1000 weiss/nuss	35,7	1000x540x305
X000001417	SD Step 1000 weiss/eiche		
X000001429	SD Step 1000 weiss/weiss		

Die Badmöbelmaße sind wie folgt angegeben: Breite x Tiefe x Höhe. Beim Produktgewicht handelt es sich um das Bruttogewicht, d.h. einschließlich Verpackung.

Die Produkte werden standardmäßig innerhalb von 14 Tagen geliefert.

Hinweis: Die Spiegelschrankbeleuchtung ist samt Kabel zum direkten Anschluss an der Elektroinstallation integriert. Stecker, Schalter und Steckdose gehören nicht zum Lieferumfang.

5

5 JAHRE GARANTIE



IMPRÄGNIERUNG
ZUM SCHUTZ VOR
FEUCHTIGKEIT

Schrankkorpus:	Weiß Lack	Weiß Lack	Weiß Lack
Türen:	Furnierholz Nuss	Furnierholz Eiche	Weiß Lack

SB Step

290 x 430 x 1600 mm
Hoher Schrank mit Glasfächern.

Korpus-Innenfarbe Grau, Außenkorpus weiß lackiert. Tür weißer Lack, Furnier Eiche/Nuss. Scharniere mit Schließdämpfung.

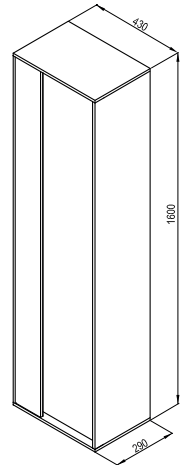

Weiß



Furnierholz Nuss



Furnierholz Eiche

Bestellnummer	MÖBEL	Gewicht (kg)	Maße (mm)
X000001420	Hochschrank SB Step 430 weiss/nuss		
X000001419	Hochschrank SB Step 430 weiss/eiche	32,4	290x430x1600
X000001430	Hochschrank SB Step 430 weiss		



Die Badmöbelmaße sind wie folgt angegeben: Breite x Tiefe x Höhe. Beim Produktgewicht handelt es sich um das Bruttogewicht, d.h. einschließlich Verpackung. Die Produkte werden standardmäßig innerhalb von 14 Tagen geliefert.

Möbel Formy



Design NOSAL

Die Badmöbel Formy harmonieren perfekt mit den Waschbecken und verleihen dem Bad ein elegantes Design.



Möbel Formy

Waschbeckenunterschrank für sich auf Platte befindlichem Waschbecken Formy

Formy



Design NOSAL

Schafft unter der Waschebeckenplatte Stauraum zur Aufbewahrung von Badezimmergegenständen. Ist für alle modernen Waschbeckentypen geeignet.



KONZEPTE
Konzept Formy



5 JAHRE GARANTIE



IMPRÄGNIERUNG
ZUM SCHUTZ VOR
FEUCHTIGKEIT

Schrankkorpus:	Furnierholz Nuss	Furnierholz Eiche	Weiß Lack
Türen:	Furnierholz Nuss	Furnierholz Eiche	Weiß Lack

Spiegel Formy

800 / 1000 / 1200 x 150 x 710 mm

Spiegel mit praktischer Konsole als Ablagefläche.

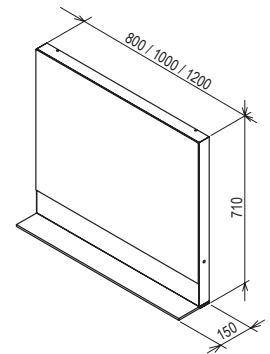

Weiß



Furnierholz Nuss



Furnierholz Eiche

Bestellnummer	MÖBEL	Gewicht (kg)	Maße (mm)
X000001044	Spiegel Formy 800 weiss	30,0	800x150x710
X000001046	Spiegel Formy 800 eiche		
X000001049	Spiegel Formy 800 nuss		
X000000983	Spiegel Formy 1000 weiss	37,0	1000x150x710
X000001047	Spiegel Formy 1000 eiche		
X000001050	Spiegel Formy 1000 nuss		
X000001045	Spiegel Formy 1200 weiss	44,0	1200x150x710
X000001048	Spiegel Formy 1200 eiche		
X000000984	Spiegel Formy 1200 nuss		

SB Formy

460 x 270 x 1600 mm

Hochschrank mit großem Stauraum mit Einlegeböden.

Oberflächenbearbeitung: weiß lackiert oder Furnier (Eiche, Nussbaum).

Es handelt sich um einen Universal-Schrank - er ist drehbar. Somit können

Sie ihn sowohl für die links- als auch rechtsseitige Öffnungsvariante verwenden.

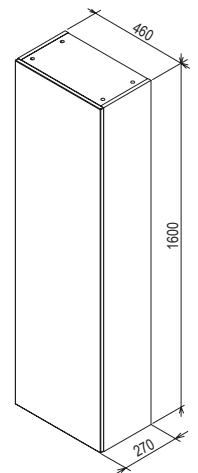

Weiß



Furnierholz Nuss



Furnierholz Eiche

Bestellnummer	MÖBEL	Gewicht (kg)	Maße (mm)
X000001262	Hochschrank SB Formy 460 L nuss	28,5	460x270x1600
X000001261	Hochschrank SB Formy 460 L eiche		
X000001260	Hochschrank SB Formy 460 L weiss		



KONZEPTE
Konzept Formy



5 JAHRE GARANTIE



IMPRÄGNIERUNG
ZUM SCHUTZ VOR
FEUCHTIGKEIT

Schrankkorpus:	Furnierholz Nuss	Furnierholz Eiche	Weiß Lack
	Türen:	Furnierholz Nuss	Furnierholz Eiche

SD Formy 800

800 x 550 x 220

Schrank mit einer Schublade und großem Stauraum.
Oberflächenbearbeitung: weiß lackiert oder Furnier (Eiche, Nussbaum).

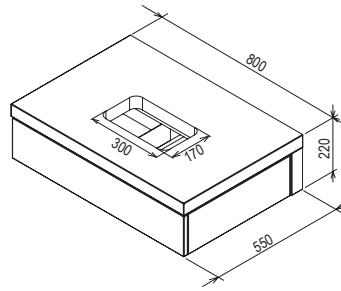

SD Formy 800

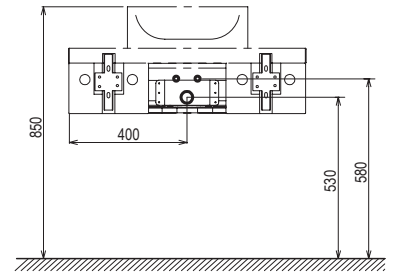

Weiß



Furnierholz Nuss



Furnierholz Eiche

Bestellnummer	MÖBEL	Gewicht (kg)	Maße (mm)
X000001029	Waschbeckenunterschrank SD Formy 800 weiss		
X000001032	Waschbeckenunterschrank SD Formy 800 eiche	37,0	800x550x220
X000001035	Waschbeckenunterschrank SD Formy 800 nuss		

SD Formy 1000/1200

1000/1200 x 550 x 220mm

Schrank mit zwei Schubladen und Stauraum.
Oberflächenbearbeitung: weiß lackiert oder Furnier (Eiche, Nussbaum).

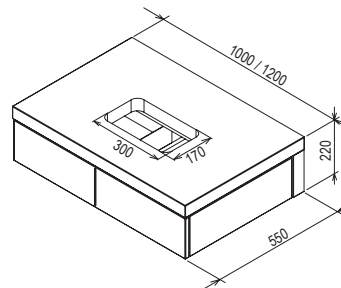

SD Formy 1000/1200

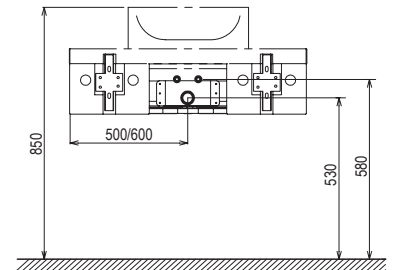

Weiß



Furnierholz Nuss



Furnierholz Eiche

Bestellnummer	MÖBEL	Gewicht (kg)	Maße (mm)
X000001030	Waschbeckenunterschrank SD Formy 1000 weiss		
X000001033	Waschbeckenunterschrank SD Formy 1000 eiche	46,0	1000x550x220
X000001036	Waschbeckenunterschrank SD Formy 1000 nuss		
X000001031	Waschbeckenunterschrank SD Formy 1200 weiss		
X000001034	Waschbeckenunterschrank SD Formy 1200 eiche	56,0	1200x550x220
X000001037	Waschbeckenunterschrank SD Formy 1200 nuss		

Waschbecken und Badmöbel 10°



Design NOSAL

Badmöbel, wo der Zweck zum ästhetischen Erlebnis wird.



Waschbecken 10°



Badmöbel 10°



Die Schränke 10° reflektieren das originelle Waschbeckendesign und verfügen über großzügigen Stauraum.

Für ein harmonisches Baddesign und im Sinn einer ganzheitlichen Badlösung empfehlen wir eine Kombination mit der Badewanne 10°.

► siehe S. 204

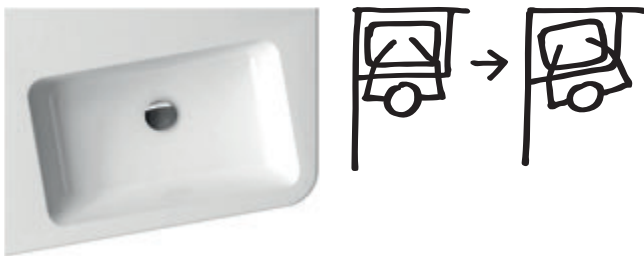

Aufgrund der leichten Drehung in den Raum entstehen am Waschbecken neue Ablageflächen.



Schrank zur Aufbewahrung von Badgegenständen im bewährten originellen Design des Konzepts 10°.



reddot design award
winner 2015





KONZEPTE
Konzept 10°



5 JAHRE GARANTIE



IMPRÄGNIERUNG ZUM SCHUTZ VOR
FEUCHTIGKEIT

Waschbecken 10° - Gussmarmor

550 / 650 x 450 / 480 mm

Extra großer Waschbereich und großzügige Ablageflächen.

Kann mit dem Waschbeckenunterschrank SD 10°
kombiniert werden.

siehe S. 294.

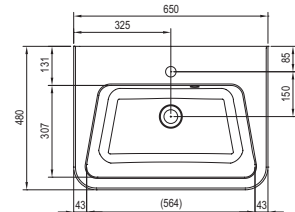
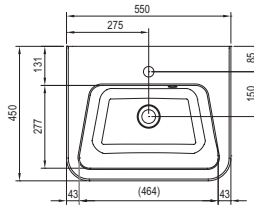
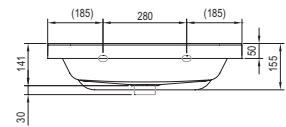
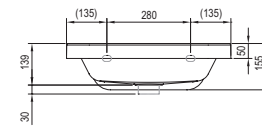

10° 550

10° 650

Bestellnummer	WASCHBECKEN	Gewicht (kg)	Maße (mm)
XJI01155000	Waschbecken 10° 550 weiss	15,7	550x450
XJI01165000	Waschbecken 10° 650 weiss	20,0	650x480

Waschbecken 10° Eckvariante - Gussmarmor

550 / 650 x 485 / 535 mm - L/R

Durch die leichte Drehung um 10° bietet das Waschbecken einen viel größeren Benutzerkomfort als gewöhnliche Eckwaschbecken. Man muss beim Waschen nicht zu nah an die Wand treten und die Arme haben Bewegungsfreiheit.

Kann mit dem Waschbeckenunterschrank SD 10° kombiniert werden.
siehe S. 294.



rechte Variante

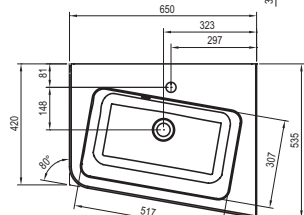
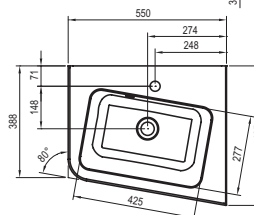
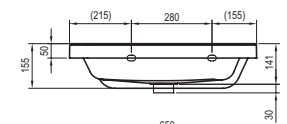
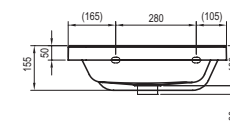

10° 550 R

10° 650 R

Bestellnummer	WASCHBECKEN	Gewicht (kg)	Maße (mm)
XJIL1155000	Waschbecken 10° 550 L weiss	15,4	550x485
XJIP1155000	Waschbecken 10° 550 R weiss		
XJIL1165000	Waschbecken 10° 650 L weiss	19,4	650x535
XJIP1165000	Waschbecken 10° 650 R weiss		

Bestellnummer	ZUBEHÖR
X01373	Waschbeckenverschluss Click-Clack
X01437	Waschbeckenverschluss mit Click-Clack niedrig chrom
X01436	Waschbeckensiphon U rohrenförmig chrom
X01371	Waschbecken Siphon Chrom
X01612	Spezial Waschbecken Siphon für Badmöbel

siehe S. 341.

Die Waschbeckenmaße sind wie folgt angegeben: Breite x Tiefe. Beim Produktgewicht handelt es sich um das Bruttogewicht, d.h. einschließlich Verpackung. Die Waschbecken werden nur mit einer Öffnung von 35 mm für Einhand-Waschtischbatterien geliefert. **L (left)** - linksseitige Produktvariante, **R (right)** - rechtsseitige Produktvariante. Die Produkte werden standardmäßig innerhalb von 14 Tagen geliefert.

Schrankkorpus:	Laminierter Holzspanwerkstoff Nuss dunkel	Wei Lack
Tren:	Laminierter Holzspanwerkstoff Nuss dunkel	Wei Lack

Spiegel 10° durchgehend

550 / 650 x 110 x 750 mm

Spiegel mit praktischer Konsole fr die unerlsslichen Kleinigkeiten.

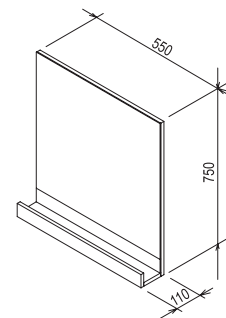

Wei



Nuss dunkel

Bestellnummer	MBEL	Gewicht (kg)	Mae (mm)
X000000848	Spiegel 10° 550 weiss	7,5	550x110x750
X000000850	Spiegel 10° 550 dunkel Nuss		
X000000851	Spiegel 10° 650 weiss	8,5	650x110x750
X000000853	Spiegel 10° 650 dunkel Nuss		

Spiegel 10° Eckvariante

550 / 650 x 150 x 750 mm - L/R

Der um 10° in den Raum leicht gedrehte Spiegel bietet dem Benutzer mehr Komfort. Kann wunderbar mit dem Eckwaschbecken 10° kombiniert werden.

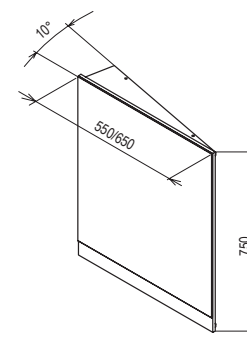

Wei



Nuss dunkel

Bestellnummer	MBEL	Gewicht (kg)	Mae (mm)
X000001070	Spiegel 10° 550 L weiss	18,0	550x150x750
X000001073	Spiegel 10° 550 R weiss		
X000001072	Spiegel 10° 550 L dunkel Nuss		
X000001075	Spiegel 10° 550 R dunkel Nuss		
X000001076	Spiegel 10° 650 L weiss	20,0	650x150x750
X000001079	Spiegel 10° 650 R weiss		
X000001078	Spiegel 10° 650 L dunkel Nuss		
X000001081	Spiegel 10° 650 R dunkel Nuss		

Die Badmbelmae sind wie folgt angegeben: Breite x Tiefe x Hhe. Beim Produktgewicht handelt es sich um das Bruttogewicht, d.h. einschlielich Verpackung.

L (left) - linksseitige Produktvariante, **R (right)** - rechtsseitige Produktvariante.

Die Produkte werden standardmig innerhalb von 14 Tagen geliefert.



KONZEPTE
Konzept 10°



5 JAHRE GARANTIE



IMPRÄGNIERUNG ZUM SCHUTZ VOR
FEUCHTIGKEIT

Neuheit

SD 10°

550 / 650 x 450 / 480 x 450 mm
Für eine bessere Verteilung des Badbedarfs hat
der Schrank jetzt zwei Schubladen.
Ist als Waschbeckenunterschrank bestimmt 10°.



Weiß



Nuss dunkel

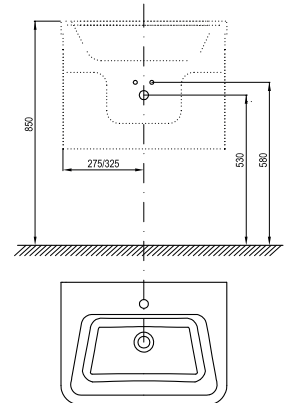
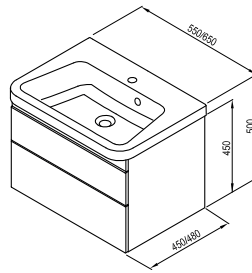

Bestellnummer	MÖBEL	Gewicht (kg)	Maße (mm)
X000001283	SD 10° II 550 weiss	24,9	550x450x450
X000001285	SD 10° II 550 dunkel Nuss		
X000001286	SD 10° II 650 weiss	29,4	650x480x450
X000001288	SD 10° II 650 dunkel Nuss		

SD 10° Eckausführung

550 / 650 x 485 / 535 x 450 mm - L/R
Schrank mit Einlegeboden und großem Stauraum.
Ist für das Waschbecken 10° in der gleichen Eck-Variante
bestimmt.



Weiß

rechte Variante



Nuss dunkel

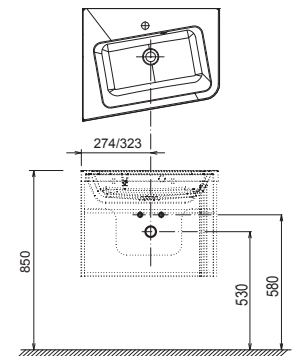
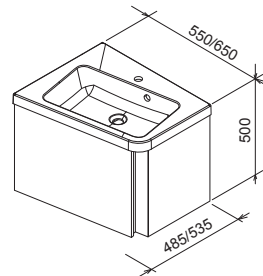

linke Variante

Bestellnummer	MÖBEL	Gewicht (kg)	Maße (mm)
X000000739	Waschbeckenunterschrank SD 10° 550 L weiss	19,0	550x485x450
X000000742	Waschbeckenunterschrank SD 10° 550 R weiss		
X000000741	Waschbeckenunterschrank SD 10° 550 L dunkel Nuss		
X000000744	Waschbeckenunterschrank SD 10° 550 R dunkel Nuss		
X000000745	Waschbeckenunterschrank SD 10° 650 L weiss	22,0	650x535x450
X000000748	Waschbeckenunterschrank SD 10° 650 R weiss		
X000000747	Waschbeckenunterschrank SD 10° 650 L dunkel Nuss		
X000000750	Waschbeckenunterschrank SD 10° 650 R dunkel Nuss		

Die Badmöbelmaße sind wie folgt angegeben: Breite x Tiefe x Höhe. Beim Produktgewicht handelt es sich um das Bruttogewicht, d.h. einschließlich Verpackung.

L (left) - linksseitige Produktvariante, **R (right)** - rechtsseitige Produktvariante.

Die Produkte werden standardmäßig innerhalb von 14 Tagen geliefert.

Farbige Ausführung*:

* Die Schränke werden in weiß-glänzender Ausführung sowie in grau-glänzender Ausführung bzw. in der Farbe Nussbaum dunkel angeboten – jeweils mit dekorativem weißem Streifen.

Schrankkorpus:	Laminierter Holzspanwerkstoff Nuss dunkel	Weiß Lack
Türen:	Laminierter Holzspanwerkstoff Nuss dunkel	Weiß Lack

SB 10°

450 x 290 x 1600 mm
Hochschrank mit drei Einlegeböden.

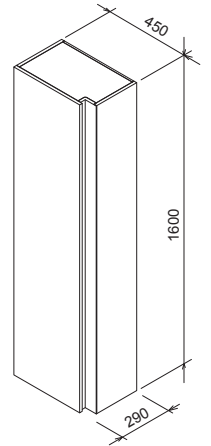

Weiß



Nuss dunkel

Bestellnummer	MÖBEL	Gewicht (kg)	Maße (mm)
X000000751	Hochschrank SB 10° 450 weiss	29,0	450x290x1600
X000000753	Hochschrank SB 10° 450 dunkel Nuss		



Die Badmöbelmaße sind wie folgt angegeben: Breite x Tiefe x Höhe. Beim Produktgewicht handelt es sich um das Bruttogewicht, d.h. einschließlich Verpackung. Die Produkte werden standardmäßig innerhalb von 14 Tagen geliefert.

Keramikwaschbecken und Badmöbel Chrome



Design NOSAL

Praktische zwei Schubladen zur Aufbewahrung der Badgegenstände in einem Möbelstück aus tiefenimprägnierten Material, welche auch in der extrem feuchten Badumgebung widerstandsfähig ist.



Modernes Design mit traditionellen hochwertigen Materialien.

Das Waschbecken Chrome passt sehr schön zu den anderen Produkten aus der gleichen Serie, wie Badewanne, Duschtrennung, Badarmatur usw.

► siehe S. 18



Keramikwaschbecken
Chrome



Waschbeckenunterschänke für
Keramikwaschbecken Chrome

Waschbecken Chrome 550 - Keramik

550 x 470 mm
Kann mit Waschbeckenunterschrank kombiniert werden SD Chrome II 550.
siehe S. 298.

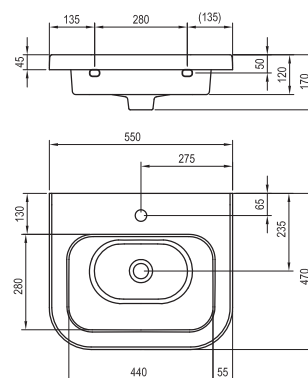

Bestellnummer	WASCHBECKEN	Gewicht (kg)	Maße (mm)
XJG01155000	Waschbecken Chrome 550 keramisch weiss	14,7	550x470

Waschbecken Chrome 650 - Keramik

650 x 470 mm
Kann mit Waschbeckenunterschrank kombiniert werden SD Chrome II 650.
siehe S. 298.

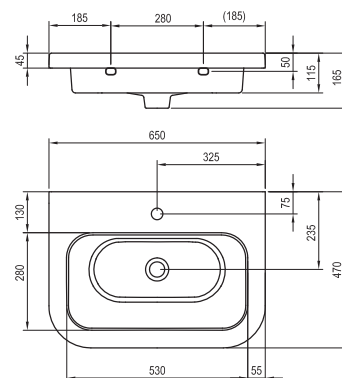

Bestellnummer	WASCHBECKEN	Gewicht (kg)	Maße (mm)
XJG01165000	Waschbecken Chrome 650 keramisch weiss	17,0	650x470

Bestellnummer	ZUBEHÖR
X01373	Waschbeckenverschluss Click-Clack
X01437	Waschbeckenverschluss mit Click-Clack niedrig chrom
X01436	Waschbeckensiphon U rohrenförmig chrom
X01371	Waschbecken Siphon Chrom
X01612	Spezial Waschbecken Siphon für Badmöbel

siehe S. 341.



Spiegel Chrome

600 / 700 / 800 x 70 x 550 mm

Spiegel mit integriertem Licht in der charakteristischen Form.

Der Spiegel ist zum Aufhängen über dem Waschbecken Chrome bestimmt 600 / 700 / 800.

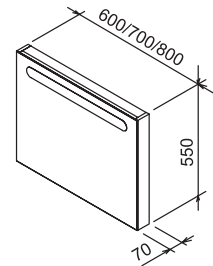

Weiß

Bestellnummer	MÖBEL	Gewicht (kg)	Maße (mm)
X000000546	Spiegel Chrome 600 weiss	9,5	600x70x550
X000000548	Spiegel Chrome 700 weiss	11,0	700x70x550
X000000550	Spiegel Chrome 800 weiss	12,0	800x70x550

SD Chrome II 550/650

490 / 590 x 420 x 445 / 545 mm

Schrank mit zwei ausziehbaren Schubladen.

Die Schränke sind zum Aufstellen unter dem Keramikwaschbecken Chrome 550 / 650 bestimmt.

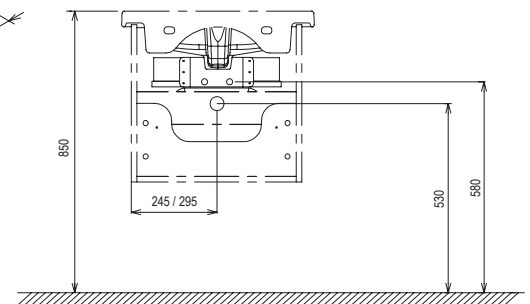
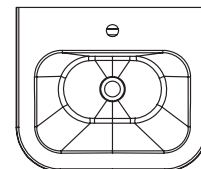
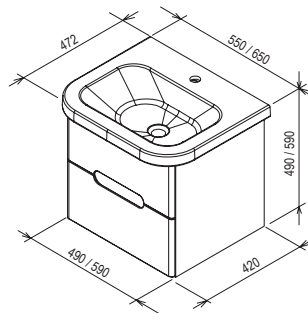

Weiß

Bestellnummer	MÖBEL	Gewicht (kg)	Maße (mm)
X000001289	SD 550 Chrome II weiss	21,5	490x420x445
X000001291	SD 650 Chrome II weiss	25,5	590x420x545

Farbige Ausführung*:

* Die genannten Schrankkorpusse verstehen sich immer in Kombination mit einer weiß-glänzenden Tür.

Schrankkorpus:	Weiß Lack	Cappuccino
Türen:	Weiß Lack	Weiß Lack

SB Chrome

Neuheit

390 x 290 x 1500 mm - L/R

Hochschrank mit drei Einlegeböden aus Glas.



Weiß



Cappuccino

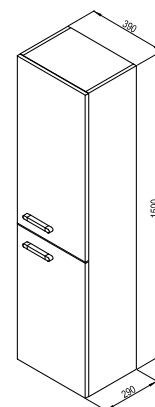

rechte Variante

Bestellnummer	MÖBEL	Gewicht (kg)	Maße (mm)
X000000542	SB 350 Chrome Hochschrank L weiss/weiss		
X000000543	SB 350 Chrome Hochschrank R weiss/weiss	27,5	350x370x1200
X000000966	SB 350 Chrome Hochschrank L cappuccino/weiss		
X000000967	SB 350 Chrome Hochschrank R cappuccino/weiss		



Die Keramikprodukte aus dem Konzept Chrome harmonisieren bezüglich des Designs mit jeder anderen Badeinrichtung.

Die Badmöbelmaße sind wie folgt angegeben: Breite x Tiefe x Höhe. Beim Produktgewicht handelt es sich um das Bruttogewicht, d.h. einschließlich Verpackung.

L (left) - linksseitige Produktvariante, **R (right)** - rechtsseitige Produktvariante.

Die Produkte werden standardmäßig innerhalb von 14 Tagen geliefert.

Gussmarmor-Waschbecken und Badmöbel Chrome



Design NOSAL

Innovierter Griff im Stil des Chrome-Konzepts. Der Autor verfeinerte das neue Design, das auf den modernen Trend der schlanken Linien abgestimmt war, mit einer für das Gesamtkonzept typischen Abrundung.



Gussmarmor-Waschbecken
Chrome



Waschbeckenunterschranke
Chrome für Gusswaschbecken



Die Badschränke und Spiegel wurden vom Designer großzügig geplant, sodass sie wunderbar zu den Größen und Varianten der gleichnamigen Waschbecken passen. Immer wiederkehrendes Element ist der klare Stil sowie die kompromisslose Qualität der verwendeten Materialien.



Intelligente Unterteilung im Schrank, wo man problemlos alle Kosmetikprodukte sowie Badgegenstände für die gesamte Familie unterbringt. Im Schrank befinden sich zwei Schubladen, wo man auch hochwertigere Badprodukte aufbewahren kann.



Das Schranksortiment Chrome reicht von großen Doppelwaschbeckenunterschränken bis hin zu platzsparenden Handwaschbeckenunterschränken, welche am häufigsten für Toiletten verwendet werden.



Waschbecken Chrome - Gussmarmor

600 / 700 / 800 x 490 mm

Kann mit dem Waschbeckenunterschränk SD Chrome 600 / 700 / 800 und dem Spiegel Chrome kombiniert werden.

siehe S. 304

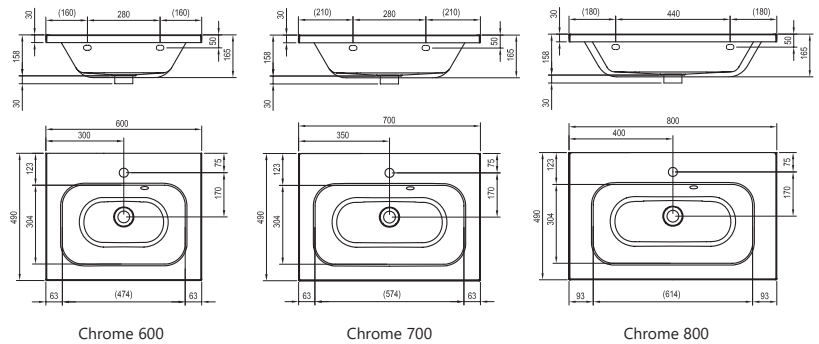

Bestellnummer	WASCHBECKEN	Gewicht (kg)	Maße (mm)
XJG01160000	Waschbecken Chrome 600 weiss	16,5	600x490
XJG01170000	Waschbecken Chrome 700 weiss	20,0	700x490
XJG01180000	Waschbecken Chrome 800 weiss	23,2	800x490

Doppelwaschbecken Chrome - Gussmarmor

1200 x 490 mm

Doppelwaschbecken – maximaler Benutzerkomfort für zwei Personen. Kann mit Doppelwaschbeckenunterschränk SD Chrome 1200.

siehe S. 305

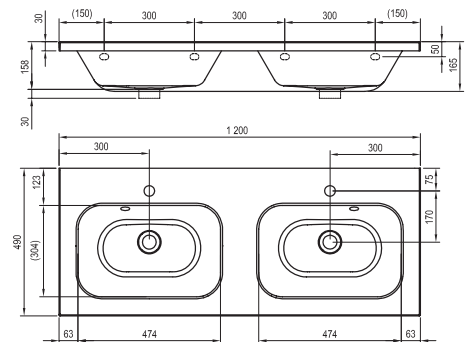

Bestellnummer	WASCHBECKEN	Gewicht (kg)	Maße (mm)
XJG01112000	Doppelwaschbecken Chrome 1200 weiss	34,7	1200x490

Die Waschbeckenmaße sind wie folgt angegeben: Breite x Tiefe. Beim Produktgewicht handelt es sich um das Bruttogewicht, d.h. einschließlich Verpackung. Für Waschbecken mit verdecktem Überlauf ist eine Armatur mit Verbindungsstange und Ablaufsystem zu verwenden.
Die Waschbecken werden nur mit einer Öffnung von 35 mm für Einhand-Waschtischbatterien geliefert.
Die Produkte werden standardmäßig innerhalb von 14 Tagen geliefert.

Handwaschbecken Chrome - Gussmarmor

400 x 220 mm - L/R

Das für sich stehende Handwaschbecken kann direkt an die Wand montiert werden.

Handwaschbecken ohne Überlauf - es ist ein festes Ablaufsystem für das Handwaschbecken erforderlich.

Kann mit dem Waschbeckenunterschrank SD Chrome 400 kombiniert werden.

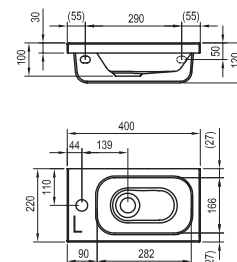

linke Variante

Bestellnummer	WASCHBECKEN	Gewicht (kg)	Maße (mm)
XJGL1100000	Handwaschbecken Chrome L weiss	5,6	400x220
XJGP1100000	Handwaschbecken Chrome R weiss		

Bestellnummer	ZUBEHÖR
X01373	Waschbeckenverschluss Click-Clack
X01437	Waschbeckenverschluss mit Click-Clack niedrig chrom
X01439	Waschbeckenverschluss fest chrom
X01695	Waschbeckenverschluss fest keramisch
X01371	Waschbecken Siphon Chrom
X01436	Waschbeckensiphon U rohrenförmig chrom
X01612	Spezial Waschbecken Siphon für Badmöbel

siehe S. 341.



Das Chrome-Konzept wird ständig um neue und innovative Produkte erweitert. Somit bildet es das breiteste Set an Designausrüstung für das komplette Badezimmer einschließlich der Toilette.

Die Waschbeckenmaße sind wie folgt angegeben: Breite x Tiefe. Beim Produktgewicht handelt es sich um das Bruttogewicht, d.h. einschließlich Verpackung.

Die Waschbecken werden nur mit einer Öffnung von 35 mm für Einhand-Waschtischbatterien geliefert. **L (left)** - linksseitige Produktvariante, **R (right)** - rechtsseitige Produktvariante.

Die Produkte werden standardmäßig innerhalb von 14 Tagen geliefert.



Spiegel Chrome

600 / 700 / 800 x 70 x 550 mm
Spiegel mit integriertem Licht in der charakteristischen Form.

Der Spiegel ist zum Aufhängen über dem Waschbecken Chrome bestimmt 600 / 700 / 800.

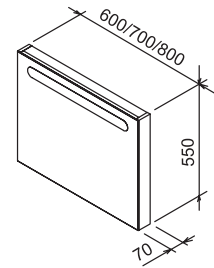

Weiß



Cappuccino

Bestellnummer	MÖBEL	Gewicht (kg)	Maße (mm)
X000000546	Spiegel Chrome 600 weiss	9,5	600x70x550
X000000968	Spiegel Chrome 600 cappuccino		
X000000548	Spiegel Chrome 700 weiss	11,0	700x70x550
X000000969	Spiegel Chrome 700 cappuccino		
X000000550	Spiegel Chrome 800 weiss	12,0	800x70x550
X000000970	Spiegel Chrome 800 cappuccino		

Neuheit

SD Chrome II

600 / 700 / 800 x 490 x 500 mm
Schränke in mehreren Größen und mit zwei Schubladen. Der innovative elegante schlanke Griff ermöglicht ein bequemes Öffnen und verfeinert den Gesamteindruck der Chrome-Möbel.

Sind als Waschbeckenunterschranke bestimmt. Chrome 600 / 700 / 800.

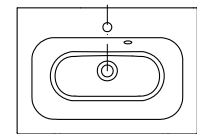
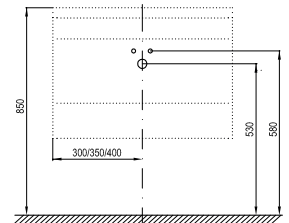
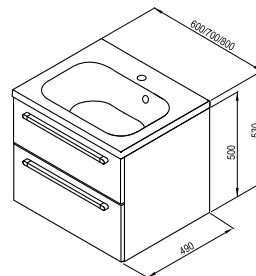

Weiß



Cappuccino

Bestellnummer	MÖBEL	Gewicht (kg)	Maße (mm)
X000000918	SD 600 Schrank Chrome II weiss/weiss	23,0	600x490x500
X000000919	SD 600 Schrank Chrome II cappuccino/weiss		
X000000920	SD 700 Schrank Chrome II weiss/weiss	25,5	700x490x500
X000000921	SD 700 Schrank Chrome II cappuccino/weiss		
X000000922	SD 800 Schrank Chrome II weiss/weiss	27,5	800x490x500
X000000923	SD 800 Schrank Chrome II cappuccino/weiss		

Farbige Ausführung*:

* Die genannten Schrankkorpusse verstehen sich immer in Kombination mit einer weiß-glänzenden Tür.

Schrankkorpus:	Weiß Lack	Cappuccino
Türen:	Weiß Lack	Weiß Lack

Neuheit

SD Chrome 1200

1200 x 490 x 470 mm

Der Schrank mit zwei hohen Schubladen ist mit einem neuen Griff in einem elegant schlanken Design ausgestattet. Das Doppelwaschbecken mit geräumigen Schubladen ist eine praktische und besonders ästhetische Lösung für einen großen Haushalt.

Ist als Doppelwaschbeckenunterschrank bestimmt Chrome 1200.

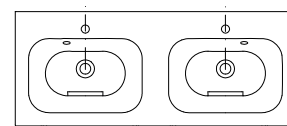
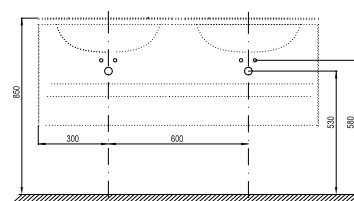
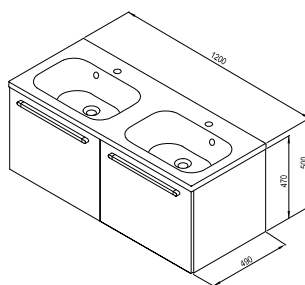

Weiß



Cappuccino

Bestellnummer	MÖBEL	Gewicht (kg)	Maße (mm)
X000000536	SD 1200 Schrank Chrome weiss/weiss	51,0	1200x490x470
X000000964	SD 1200 Schrank Chrome cappuccino/weiss		



Die Chrome-Möbel bieten alles, was man von Badezimmerschränken erwartet. Ein großzügiger Stauraum, ein Stil, der auch nach Jahren nicht langweilt und eine Langlebigkeit, auf die man sich verlassen kann.

Die Badmöbelmaße sind wie folgt angegeben: Breite x Tiefe x Höhe. Beim Produktgewicht handelt es sich um das Bruttogewicht, d.h. einschließlich Verpackung. Die Produkte werden standardmäßig innerhalb von 14 Tagen geliefert.



KONZEPTE
Konzept Chrome



5 JAHRE GARANTIE



IMPRÄGNIERUNG ZUM SCHUTZ VOR
FEUCHTIGKEIT



Farbige Ausführung*:

* Die genannten Schrankkorpusse verstehen sich immer in Kombination mit einer weiß-glänzenden Tür.

Schrankkorpus:	Weiß Lack	Cappuccino
Türen:	Weiß Lack	Weiß Lack

Neuheit

SD Chrome 400

400 x 220 x 500mm
Schrank mit Einlegeboden.

Die Türen müssen in der links- bzw. rechtsseitigen Variante separat bestellt werden!

Ist als Waschbeckenunterschrank bestimmt Chrome 400.

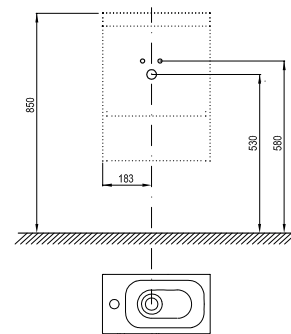
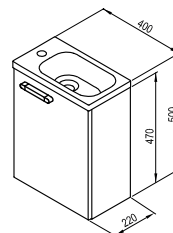

Weiß



Cappuccino

Bestellnummer	MÖBEL	Gewicht (kg)	Maße (mm)
X000000538	SD 400 Chrome Unterschrank für WB weiss	6,0	400x220x500
X000000965	SD 400 Chrome Waschtisch-Unterschrank cappuccino		
X000000540	SD 400 Tür Chrome L weiss	3,0	
X000000541	SD 400 Tür Chrome R weiss		

Neuheit

SB Chrome

390 x 290 x 1500mm - L/R
Hochschrank mit drei Einlegeböden aus Glas.



Weiß



Cappuccino

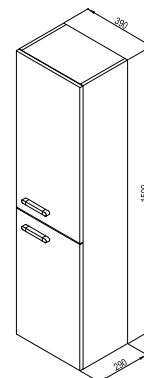

rechte Variante

Bestellnummer	MÖBEL	Gewicht (kg)	Maße (mm)
X000000542	SB 350 Chrome Hochschrank L weiss/weiss		
X000000543	SB 350 Chrome Hochschrank R weiss/weiss		
X000000966	SB 350 Chrome Hochschrank L cappuccino/weiss	27,5	350x370x1200
X000000967	SB 350 Chrome Hochschrank R cappuccino/weiss		

Die Badmöbelmaße sind wie folgt angegeben: Breite x Tiefe x Höhe. Beim Produktgewicht handelt es sich um das Bruttogewicht, d.h. einschließlich Verpackung.
L (left) - linksseitige Produktvariante, **R (right)** - rechtsseitige Produktvariante.
Die Produkte werden standardmäßig innerhalb von 14 Tagen geliefert.

Waschbecken und Badmöbel Rosa



Design NOSAL

Das Waschbecken Rosa wurde derart konzipiert, dass es über einen angenehm großen Waschbereich sowie gleichzeitig auch über eine ausreichende Ablagefläche verfügt.



Waschbecken Rosa



Badmöbel Rosa



Unser vielfältiges Angebot an Badmöbeln für jedes Bad. Hier können Sie alles ordentlich und leicht zugänglich verstauen.



Noch mehr Raum und schlichtes modernes Schrankdesign in Kombination mit dem Waschbecken Rosa für eine vielseitige Verwendung.



Die Einrichtung in farbiger Ausführung mit Tiefenimprägung verleiht dem Bad immer einen anderen Stil.



KONZEPTE
Konzept Rosa



5 JAHRE GARANTIE



IMPRÄGNIERUNG ZUM SCHUTZ VOR
FEUCHTIGKEIT

Waschbecken Rosa II 600 - Gussmarmor

600 x 490 mm

Modernes Waschbecken, das mit dem
Waschbeckenunterschrank SD Rosa II 600 und
dem Spiegel Rosa II 600 kombiniert werden kann.

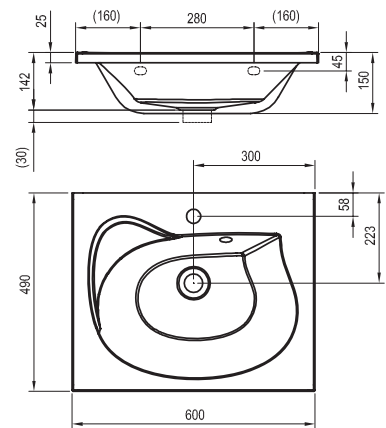

Bestellnummer	WASCHBECKEN	Gewicht (kg)	Maße (mm)
XJ201160000	Waschbecken Rosa 600 mit Bohrlöchern	15,8	600x490

Waschbecken Rosa II 760 - Gussmarmor

760 x 490 mm

Modernes Waschbecken, das mit dem
Waschbeckenunterschrank SD Rosa II 760 und
dem Spiegel Rosa II 760 kombiniert werden kann.

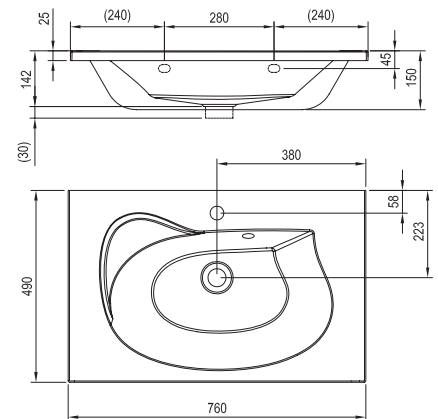

Bestellnummer	WASCHBECKEN	Gewicht (kg)	Maße (mm)
XJ201176000	Waschbecken Rosa 760 mit Bohrlöchern	18,6	760x490

Bestellnummer	ZUBEHÖR
X01373	Waschbeckenverschluss Click-Clack
X01437	Waschbeckenverschluss mit Click-Clack niedrig chrom
X01371	Waschbecken Siphon Chrom
X01436	Waschbeckensiphon U rohrenförmig chrom
X01612	Spezial Waschbecken Siphon für Badmöbel
siehe S. 341.	

Die Waschbeckenmaße sind wie folgt angegeben: Breite x Tiefe. Beim Produktgewicht handelt es sich um das Bruttogewicht, d.h. einschließlich Verpackung.
Die Waschbecken werden nur mit einer Öffnung von 35 mm für Einhand-Waschtischbatterien geliefert.
Die Produkte werden standardmäßig innerhalb von 14 Tagen geliefert.

Farbige Ausführung*:

* Die genannten Schrankkorpusse verstehen sich immer in Kombination mit einer weiß-glänzenden Tür.

Schrankkorpus:	Weiß Lack	Laminiertes Cappuccino
Türen:	Weiß Lack	Weiß Lack

Spiegel Rosa II 600

600 x 135 x 750 mm

Der Spiegel ist zum Aufhängen über dem Waschbecken bestimmt
Rosa II 600.

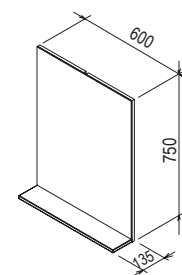

Weiß



Cappuccino

Bestellnummer	MÖBEL	Gewicht (kg)	Maße (mm)
X000000930	Spiegel Rosa II 600 weiss	9,5	600x135x750
X000000932	Spiegel Rosa II 600 cappuccino		

Spiegel Rosa II 760

760 x 135 x 750 mm

Erfüllt alles, was man von einem Spiegel erwartet. Zur täglichen schnellen Kontrolle, reflektiert das Licht, beleuchtet das Bad und verfügt über eine Konsole, sodass sich die erforderlichen Kosmetikprodukte immer in Reichweite befinden.

Der Spiegel ist zum Aufhängen über dem Waschbecken Rosa II (760) bestimmt.

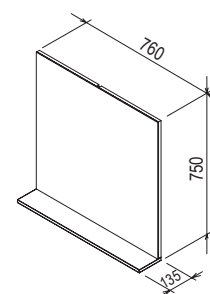

Weiß



Cappuccino

Bestellnummer	MÖBEL	Gewicht (kg)	Maße (mm)
X000001296	Spiegel Rosa II 760 weiss	11,2	760x135x750
X000001298	Spiegel Rosa II 760 cappuccino		

Die farbige Spiegelausführung bezieht sich auf die Rückplatte, die Konsole ist immer weiß!

Die Badmöbelmaße sind wie folgt angegeben: Breite x Tiefe x Höhe. Beim Produktgewicht handelt es sich um das Bruttogewicht, d.h. einschließlich Verpackung. Die Produkte werden standardmäßig innerhalb von 14 Tagen geliefert.



KONZEPTE
Konzept Rosa



5 JAHRE GARANTIE



IMPRÄGNIERUNG ZUM SCHUTZ VOR
FEUCHTIGKEIT

SD Rosa II 600

600 x 490 x 470 mm
Waschbeckenunterschrank mit zwei
Schubladen für das Waschbecken
Rosa II 600.

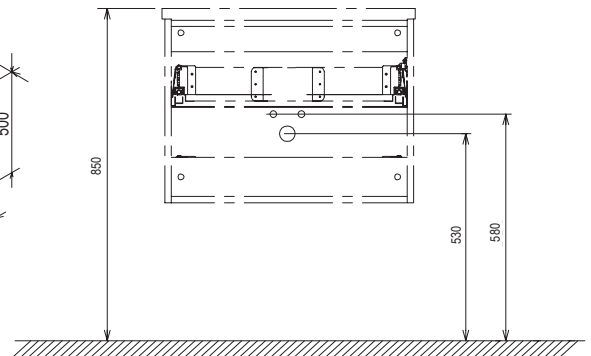
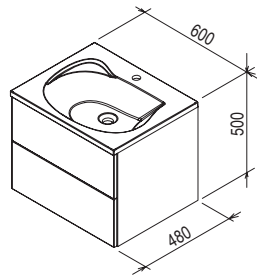

Weiß



Cappuccino

Bestellnummer	MÖBEL	Gewicht (kg)	Maße (mm)
X000000924	SD 600 Schrank Rosa II weiss/weiss	23,0	600x490x470
X000000926	SD 600 Schrank Rosa II cappuccino/weiss		

SB Rosa II

350 x 305 x 1535 mm
Hochschrank mit Einlegeböden aus Glas.

Universelle Nutzung: die Tür kann
ummontiert werden.

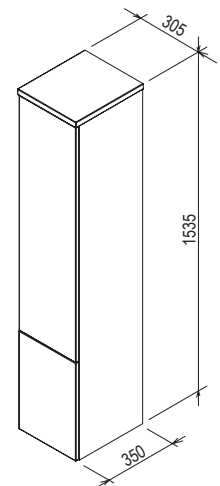

Weiß



Cappuccino

Bestellnummer	MÖBEL	Gewicht (kg)	Maße (mm)
X000000927	SB 350 Rosa II Hochschrank weiss/weiss	27,5	350x305x1535
X000000929	SB 350 Rosa II Hochschrank cappuccino/weiss		

Die Badmöbelmaße sind wie folgt angegeben: Breite x Tiefe x Höhe. Beim Produktgewicht handelt es sich um das Bruttogewicht, d.h. einschließlich Verpackung. Die Produkte werden standardmäßig innerhalb von 14 Tagen geliefert.

Farbige Korpus-Ausführung*:

* Die genannten Schrankkorpusse verstehen sich immer in Kombination mit einer weiß-glänzenden Tür.

Schrankkorpus:	Weiß Lack	Laminiertes Hochglanzmaterial Cappuccino
Türen:	Weiß Lack	Weiß Lack

SD ROSA II 760

760 x 490 x 470 mm

Moderne und variable Möbel in sehr vielen Farben und Größen. Passen ideal zum Konzept Rosa.

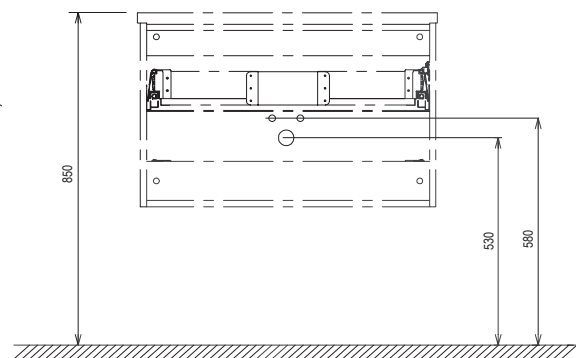
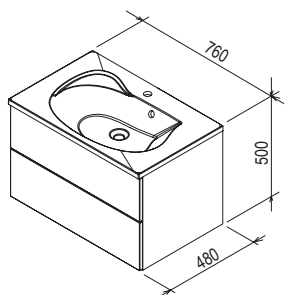

Weiß



Cappuccino

Bestellnummer	MÖBEL	Gewicht (kg)	Maße (mm)
X000001293	SD 760 Rosa II weiss/weiss	27,7	760x490x470
X000001295	SD 760 Rosa II cappuccino/weiss		



Die Badmöbelmaße sind wie folgt angegeben: Breite x Tiefe x Höhe. Beim Produktgewicht handelt es sich um das Bruttogewicht, d.h. einschließlich Verpackung. Die Produkte werden standardmäßig innerhalb von 14 Tagen geliefert.

Waschbecken und Badmöbel Classic



Große Ablageflächen und ein tiefer Waschbereich machen diese Waschbecken besonders angenehm in der Nutzung.



Waschbecken Classic



Badmöbel Classic



Die Möbel aus der Reihe Classic werden in den drei Farbausführungen weiß, Latte oder Cappuccino gefertigt - immer in Kombination mit weiß lackierten Türen.



Seitensäule mit zwei Glasböden und praktischer Innenschublade, welche eine kompakte Design-Einheit darstellt und durch den ergonomisch geformten Bereich zum Anfassen abgerundet wird.



Viel Platz für alles, was man braucht – verborgen hinter einem modernen und praktischen Design.



Waschbecken Classic - Gussmarmor

600 / 700 x 490 mm

Kann mit den Waschbeckenunterschänken SD Classic 600 / 700 und dem Spiegel SD Classic 600 / 700 und dem Spiegel Classic 600 / 700 kombiniert werden.

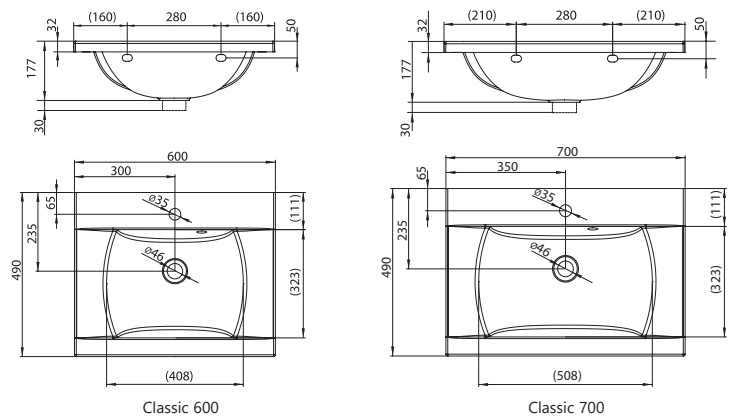

Bestellnummer	WASCHBECKEN	Gewicht (kg)	Maße (mm)
XJD01160000	Waschbecken Classic 600 weiss mit Bohrung	17,9	600x490
XJD01170000	Waschbecken Classic 700 weiss mit Bohrung	20,5	700x490

Waschbecken Classic - Gussmarmor

800 x 490 mm - L/R

Große Ablagefläche. Kann mit den Waschbeckenunterschänken SD Classic / 800 und dem Spiegel Classic 800 kombiniert werden.



rechte Variante

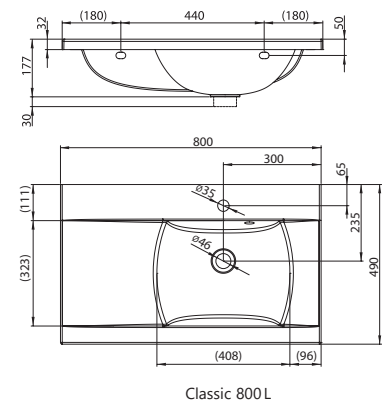

Bestellnummer	WASCHBECKEN	Gewicht (kg)	Maße (mm)
XJDL1180000	Waschbecken Classic 800 L weiss mit Bohrung	22,0	800x490
XJDP1180000	Waschbecken Classic 800 R weiss mit Bohrung		

Doppelwaschbecken Classic - Gussmarmor

1300 x 490 mm

Doppelwaschbecken mit vielen Ablageflächen zum bequemen Waschen.

Kann mit dem Doppelwaschbeckenunterschrank SD Classic 1300 kombiniert werden.

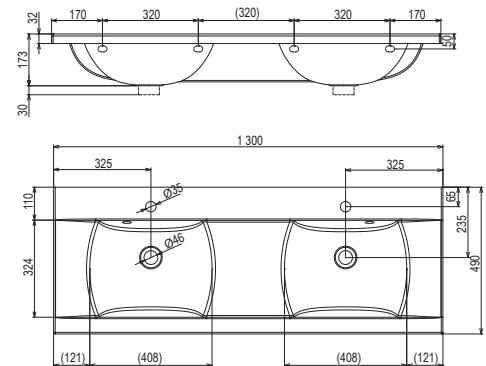

Bestellnummer	WASCHBECKEN	Gewicht (kg)	Maße (mm)
XJD01113000	Doppelwaschbecken Classic 1300 weiss mit Bohrung	36,8	1300x490

Die Waschbeckenmaße sind wie folgt angegeben: Breite x Tiefe. Beim Produktgewicht handelt es sich um das Bruttogewicht, d.h. einschließlich Verpackung. Die Waschbecken werden nur mit einer Öffnung von 35 mm für Einhand-Waschtischbatterien geliefert. **L (left)** - linksseitige Produktvariante, **R (right)** - rechtsseitige Produktvariante. Die Produkte werden standardmäßig innerhalb von 14 Tagen geliefert.

Handwaschbecken Classic - Gussmarmor

400 x 220 mm

Kann mit dem Waschbeckenunterschrank SD Classic 400 und einem Waschbeckenröhrensiphon kombiniert werden.

Das Handwaschbecken Classic kann auch mithilfe einer verchromten Metallkonsole an der Wand installiert werden.

Handwaschbecken ohne Überlauf - es ist ein festes Ablaufsystem für das Handwaschbecken erforderlich.

Konsole Classic

Kann am Handwaschbecken Classic installiert werden
400 x 220 mm

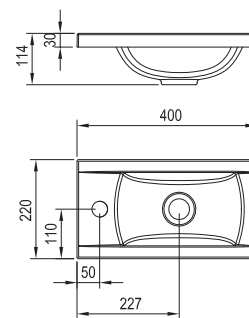

Bestellnummer	WASCHBECKEN	Gewicht (kg)	Maße (mm)
XJD01140000	Handwaschbecken Classic 400 weiss	3,9	400x220

Bestellnummer	ZUBEHÖR
X01373	Waschbeckenverschluss Click-Clack
X01437	Waschbeckenverschluss mit Click-Clack niedrig chrom
X01371	Waschbecken Siphon Chrom
X01436	Waschbeckensiphon U rohrenförmig chrom
X01612	Spezial Waschbecken Siphon für Badmöbel
B14000100P	Konsolen für Handwaschbecken Classic 400 2 St.

siehe S. 341.



Die Waschbeckenmaße sind wie folgt angegeben: Breite x Tiefe. Beim Produktgewicht handelt es sich um das Bruttogewicht, d.h. einschließlich Verpackung.
Die Waschbecken werden nur mit einer Öffnung von 35 mm für Einhand-Waschtischbatterien geliefert.
Die Produkte werden standardmäßig innerhalb von 14 Tagen geliefert.



Spiegel Classic

600 / 700 / 800 x 70 x 550 mm
Spiegel mit integriertem Licht.

Der Spiegel ist zum Aufhängen über dem
Waschbecken bestimmt Classic 600 / 700 / 800.

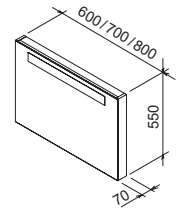

Weiß



Cappuccino



Latte

Bestellnummer	MÖBEL	Gewicht (kg)	Maße (mm)
X000000352	Spiegel Classic 600 weiss	9,5	600x70x550
X000000938	Spiegel Classic 600 latte		
X000000953	Spiegel Classic 600 cappuccino		
X000000353	Spiegel Classic 700 weiss	11,0	700x70x550
X000000939	Spiegel Classic 700 latte		
X000000954	Spiegel Classic 700 cappuccino		
X000000354	Spiegel Classic 800 weiss	12,0	800x70x550
X000000940	Spiegel Classic 800 latte		
X000000955	Spiegel Classic 800 cappuccino		

SD Classic II

600 / 700 / 800 x 490 x 600 mm
(SD Classic II 800 - L/R)

Sind als Waschbeckenunterschänke bestimmt
Der Schrank SD Classic II 800 wird in links- oder
rechtsseitiger Variante angeboten, welche
an die gleiche Variante des Waschbeckens
Classic 800 (L/R) angepasst wird.

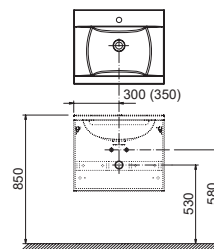
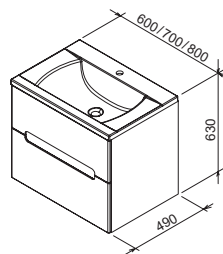

SD Classic II 600 (700)

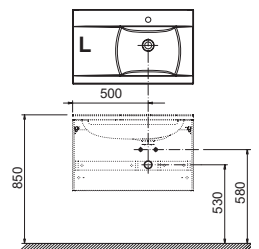

SD Classic II 800 L



Weiß



Cappuccino



Latte

Bestellnummer	MÖBEL	Gewicht (kg)	Maße (mm)
X000000902	SD 600 Classic II Waschtisch-Unterschrank weiss/weiss	23,0	600x490x600
X000000904	SD 600 Classic II Waschtisch-Unterschrank latte/weiss		
X000000905	SD 600 Classic II Waschtisch-Unterschrank cappuccino/weiss		
X000000906	SD 700 Classic II Waschtisch-Unterschrank weiss/weiss	25,5	700x490x600
X000000908	SD 700 Classic II Waschtisch-Unterschrank latte/weiss		
X000000909	SD 700 Classic II Waschtisch-Unterschrank cappuccino/weiss		
X000000910	SD 800 L Classic II Waschtisch-Unterschrank weiss/weiss	27,5	800x490x600
X000000912	SD 800 L Classic II Waschtisch-Unterschrank latte/weiss		
X000000913	SD 800 L Classic II Waschtisch-Unterschrank cappuccino/wes		
X000000914	SD 800 R Classic II Waschtisch-Unterschrank weiss/weiss		
X000000916	SD 800 R Classic II Waschtisch-Unterschrank latte/weiss		
X000000917	SD 800 R Classic II Waschtisch-Unterschrank cappuccino/wes		

Die Badmöbelmaße sind wie folgt angegeben: Breite x Tiefe x Höhe. Beim Produktgewicht handelt es sich um das Bruttogewicht, d.h. einschließlich Verpackung.

Die Produkte werden standardmäßig innerhalb von 14 Tagen geliefert. **L (left)** - linksseitige Produktvariante, **R (right)** - rechtsseitige Produktvariante.

Hinweis: Die Spiegelbeleuchtung ist mit Kabel zum direkten Anschluss an der Elektroinstallation integriert. Stecker, Schalter und Steckdose gehören nicht zum Lieferumfang.

Farbige Korpus-Ausführung*:

* Die genannten Schrankkorpusse verstehen sich immer in Kombination mit einer weiß-glänzenden Tür.

Schrankkorpus:	Laminierter Holzspanwerkstoff Weiß	Laminierter Holzspanwerkstoff Cappuccino	Laminierter Holzspanwerkstoff Latte
Türen:	Weiß Lack	Weiß Lack	Weiß Lack

SD Classic

1300 x 490 x 470 mm
 Schrank mit zwei hohen Schubladen (40 cm).
 Rechts unter dem Waschbecken befindet sich eine weitere integrierte Schublade für Kleinigkeiten.
 Ist als Doppelwaschbeckenunterschrank bestimmt Classic 1300.

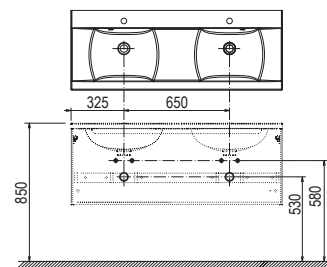
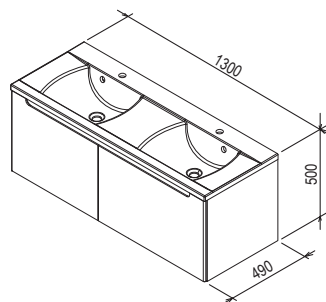

Weiß



Cappuccino



Latte

Bestellnummer	MÖBEL	Gewicht (kg)	Maße (mm)
X000000422	SD 1300 Classic Waschtisch-Unterschrank weiss/weiss		
X000000943	SD 1300 Classic Waschtisch-Unterschrank latte/weiss	52,0	1300x490x470
X000000958	SD 1300 Classic Waschtisch-Unterschrank cappuccino/weiss		



Die Badmöbelmaße sind wie folgt angegeben: Breite x Tiefe x Höhe. Beim Produktgewicht handelt es sich um das Bruttogewicht, d.h. einschließlich Verpackung. Die Produkte werden standardmäßig innerhalb von 14 Tagen geliefert.



KONZEPTE
Konzept Classic



5 JAHRE GARANTIE



IMPRÄGNIERUNG ZUM SCHUTZ VOR
FEUCHTIGKEIT



Das Classic-Konzept dient hervorragend in Badezimmern sowie auf Toiletten.
Ohne Kompromisse im Design oder Zweckdienlichkeit.

Farbige Korpus-Ausführung*:

* Die genannten Schrankkorpusse verstehen sich immer in Kombination mit einer weiß-glänzenden Tür.

Schrankkorpus:	Laminierter Holzspanwerkstoff - Weiß -	Laminierter Holzspanwerkstoff Cappuccino	Laminierter Holzspanwerkstoff Latte
Türen:	Weiß Lack	Weiß Lack	Weiß Lack

SD Classic 400

400 x 220 x 500mm - L/R
Schrank mit Einlegeboden.

Die Türen müssen in der links- bzw. rechtsseitigen Variante separat bestellt werden, durch welche auch die Scharniere bestimmt werden

Ist als Waschbeckenunterschrank bestimmt Classic.

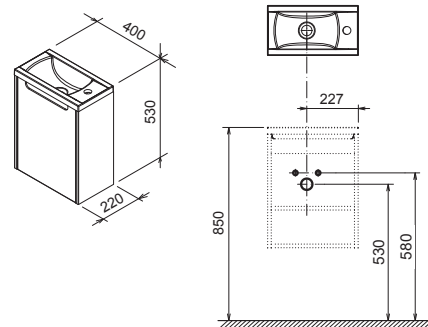

Weiß



Cappuccino



Latte

Bestellnummer	MÖBEL	Gewicht (kg)	Maße (mm)
X000000416	SD 400 Classic Handwaschbecken-Unterschrank weiss		
X000000944	SD 400 Classic Handwaschbecken-Unterschrank latte	10,0	400x220x500
X000000959	SD 400 Classic Handwaschbecken-Unterschrank cappuccino		
X000000420	SD 400 Classic Handwaschbecken-Unterschrank Tür L weiss	2,0	
X000000421	SD 400 Classic Handwaschbecken-Unterschrank Tür R weiss		

SB Classic

350 x 370 x 1200mm - L/R
Hochschrank mit zwei Einlegeböden aus Glas und einer praktischen Schublade im oberen Teil.

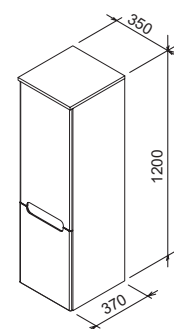

Weiß



Cappuccino



Latte

Bestellnummer	MÖBEL	Gewicht (kg)	Maße (mm)
X000000356	SB-350 Classic Hochschrank L weiss/weiss		
X000000355	SB-350 Classic Hochschrank R weiss/weiss		
X000000941	SB-350 Classic Hochschrank L latte/weiss	27,5	350x370x1200
X000000942	SB-350 Classic Hochschrank R latte/weiss		
X000000956	SB-350 Classic Hochschrank L cappuccino/weiss		
X000000957	SB-350 Classic Hochschrank R cappuccino/weiss		

Die Badmöbelmaße sind wie folgt angegeben: Breite x Tiefe x Höhe. Beim Produktgewicht handelt es sich um das Bruttogewicht, d.h. einschließlich Verpackung.

L (left) - linksseitige Produktvariante, **R (right)** - rechtsseitige Produktvariante.

Die Produkte werden standardmäßig innerhalb von 14 Tagen geliefert.

Waschbecken und Badmöbel Clear



Die bestimmenden horizontalen Linien des Waschbeckens orientieren sich an der Badwand, sodass das Becken minimal in den Raum hineinreicht. Die Längsausrichtung des Waschbeckens schafft viel Bewegungsfreiheit für die Arme. Zeitlos einfacher Stil, der perfekt auf die Möbel abgestimmt ist.



Waschbecken Clear



Badmöbel Clear



Die noblen Waschbecken mit den Schränken Clear mit den präzise abgeschrägten Kanten auf 45° sowie mit der Furnieroberfläche und den trendigen horizontalen Linien verleihen Ihrem Bad ein luxuriöses Design.



Die platzsparende Längsausrichtung des Schrankes wird dezent durch eine feine, horizontale Leiste betont.



Das Ahorn-Echtholz furnier mit einem Hauch Kirschrot bringt Komfort und Luxus in Ihr Bad.



5 JAHRE GARANTIE



IMPRÄGNIERUNG ZUM SCHUTZ VOR FEUCHTIGKEIT

Waschbecken Clear - Gussmarmor

800 / 1000 x 380 mm

Das Waschbecken kann nicht separat an der Wand installiert werden. Eine Installation ist nur in Kombination mit einem Schrank möglich. Das Waschbecken muss mit einem festen Waschbecken-Ablaufsystem kombiniert werden.

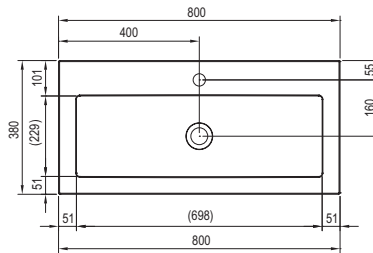
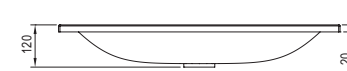

Clear 800

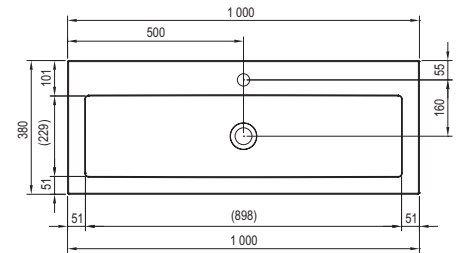

Clear 1000

Bestellnummer	WASCHBECKEN	Gewicht (kg)	Maße (mm)
XJJ01180000	Waschbecken Clear 800 weiss	8,8	800x380
XJJ01110000	Waschbecken Clear 1000 weiss	10,8	1000x380

Bestellnummer	ZUBEHÖR
X01439	Waschbeckenverschluss fest chrom
X01695	Waschbeckenverschluss fest keramisch
X01371	Waschbecken Siphon Chrom
X01436	Waschbeckensiphon U rohrenförmig chrom
X01612	Spezial Waschbecken Siphon für Badmöbel

siehe S. 341.

Spiegel Clear

800 / 1000 x 440 mm

Spiegel mit integrierter Beleuchtung. Konzipiert für das Waschbecken Clear.

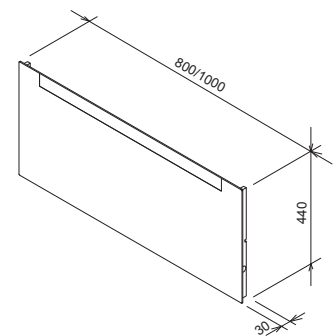

Weiß

Bestellnummer	MÖBEL	Gewicht (kg)	Maße (mm)
X000000765	Spiegel Clear 800	6,0	800x30x440
X000000766	Spiegel Clear 1000	7,0	1000x30x440

Die Waschbeckenmaße sind wie folgt angegeben: Breite x Tiefe. Beim Produktgewicht handelt es sich um das Bruttogewicht, d.h. einschließlich Verpackung. Die Waschbecken werden nur mit einer Öffnung von 35 mm für Einhand-Waschtischbatterien geliefert.

Die Produkte werden standardmäßig innerhalb von 14 Tagen geliefert.

Hinweis: Die Spiegelbeleuchtung ist mit Kabel zum direkten Anschluss an der Elektroinstallation integriert. Stecker, Schalter und Steckdose gehören nicht zum Lieferumfang.

Farbige Ausführung*:

* Die kirschfarbenen oder weißen Schranktüren werden immer in Kombination mit weißem Seitendekor angeboten.

Schrankkorpus:	Weiß Lack	Weiß Lack
Türen:	Kirschfurnier	Weiß Lack

SD Clear

800 / 1000 x 380 x 400 mm

Die platzsparende Längsausrichtung des Schrankes wird dezent durch eine feine, horizontale Leiste betont.

Der Schrank ist als Waschbeckenunterschrank für das Waschbecken Clear in der gleichen Größe bestimmt.

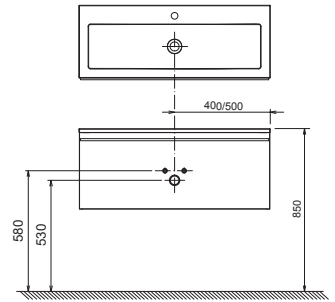
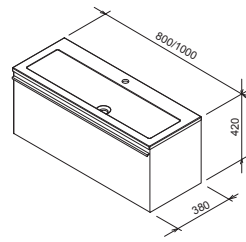

Weiß



Kirschfurnier

Bestellnummer	MÖBEL	Gewicht (kg)	Maße (mm)
X000000757	Waschbeckenunterschrank SD 800 Clear weiss/weiss	29,0	800x380x400
X000000758	Waschbeckenunterschrank SD 800 Clear weiss/cherry		
X000000759	Waschbeckenunterschrank SD 1000 Clear weiss/weiss	34,0	100x380x400
X000000760	Waschbeckenunterschrank SD 1000 Clear weiss/cherry		

SB Clear

400 x 350 x 1550 mm - L/R

Die Bereiche hinter den beiden Türen sowie die integrierte Schublade bieten ausreichend Stauraum für Gegenstände in verschiedenen Größen.

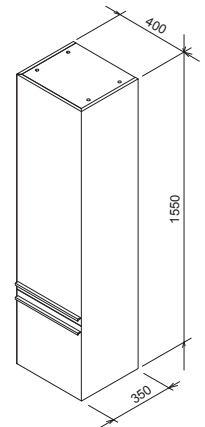

Weiß



Kirschfurnier

Bestellnummer	MÖBEL	Gewicht (kg)	Maße (mm)
X000000761	Hochschrank SB-400 L Clear weiss/weiss	33,0	400x350x1550
X000000763	Hochschrank SB-400 R Clear weiss/weiss		
X000000762	Hochschrank SB-400 L Clear weiss/cherry		
X000000764	Hochschrank SB-400 R Clear weiss/cherry		

Die Badmöbelmaße sind wie folgt angegeben: Breite x Tiefe x Höhe. Beim Produktgewicht handelt es sich um das Bruttogewicht, d.h. einschließlich Verpackung.
L (left) - linksseitige Produktvariante, **R (right)** - rechtsseitige Produktvariante.
 Die Produkte werden standardmäßig innerhalb von 14 Tagen geliefert.

Waschbecken und Badmöbel Natural



Bietet Gestaltungsmöglichkeit für eigene Kombinationen von offenen Flächen und geschlossenem Stauraum. Die Kombination mit dem Waschbecken aus Gussmarmor sorgt für perfekte Harmonie bezüglich des Designs.



Waschbecken Natural



Möbel Natural



Der Doppelwaschbeckenunterschrank Natural verfügt über großen Stauraum für die komplette Badkosmetik und Badgegenstände für die ganze Familie.



Die Badmöbel haben wir mit zwei Wandschränken in offener oder geschlossener Ausführung erweitert. Hier bringt man bequem alle Badgegenstände unter.



Günstige, komfortable Lösung für Zwei.

5

5 JAHRE GARANTIE

IMPRÄGNIERUNG ZUM SCHUTZ VOR
FEUCHTIGKEIT

Waschbecken Natural 500 - Gussmarmor

500 x 450 mm

Praktisches Waschbecken, das aufgrund seiner geringen Tiefe zur Wand auch für kleinere Bäder geeignet ist. Der Innenbereich bietet mehr als genug Platz für eine Person zum Waschen. Der hintere Rand kann zudem als Ablagefläche genutzt werden.

Das Waschbecken muss mit einem festen Waschbecken-Abflusssystem kombiniert werden. Die Montage des Waschbeckens erfolgt direkt an der Wand oder in Kombination mit dem Waschbeckenunterschrank SD Natural 500.

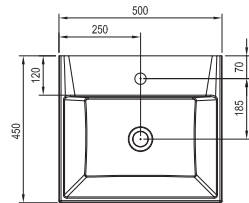
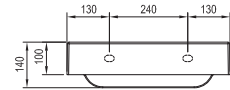

Bestellnummer	WASCHBECKEN	Gewicht (kg)	Maße (mm)
XJO01250000	Waschbecken Natural 500 weiss ohne Überlauf mit Bohrlöchern	15,8	500x450

Waschbecken Natural 800 - Gussmarmor

800 x 450 mm

Exklusive Breite für maximalen Komfort beim Waschen und aufgrund der Längsausrichtung trotzdem platzsparend.

Das Waschbecken muss mit einem festen Waschbecken-Abflusssystem kombiniert werden. Die Montage des Waschbeckens erfolgt direkt an der Wand oder in Kombination mit dem Waschbeckenunterschrank SD Natural 800.

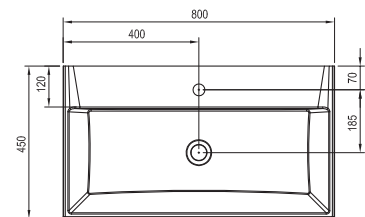
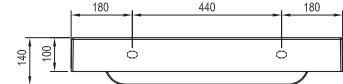

Bestellnummer	WASCHBECKEN	Gewicht (kg)	Maße (mm)
XJO01280000	Waschbecken Natural 800 weiss ohne Überlauf mit Bohrlöchern	23,7	800x450

Die Waschbeckenmaße sind wie folgt angegeben: Breite x Tiefe. Beim Produktgewicht handelt es sich um das Bruttogewicht, d.h. einschließlich Verpackung. Die Waschbecken werden nur mit einer Öffnung von 35 mm für Einhand-Waschtischbatterien geliefert.

Die Produkte werden standardmäßig innerhalb von 14 Tagen geliefert.

Schrankkorpus: Weiß Lack
Türen: Weiß Lack

Waschbecken Natural Duo - Gussmarmor

1200 x 450 mm

Ein besonderes Waschbecken, das der gemeinsamen Badnutzung eine ganz neue Qualität verleiht. Die durchgehende Waschfläche ist leicht zu reinigen und es reicht ein Abfluss, um das Wasser abfließen zu lassen.

Das Waschbecken muss mit einem festen Waschbecken-Ablaufsystem kombiniert werden. Die Montage des Waschbeckens erfolgt direkt an der Wand oder in Kombination mit dem Waschbeckenunterschrank SD Natural 1200.

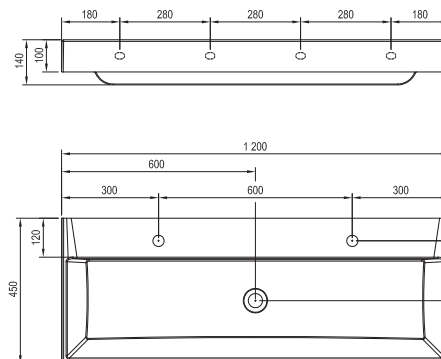

Bestellnummer	WASCHBECKEN	Gewicht (kg)	Maße (mm)
XJO01212000	Waschbecken Natural Duo 1200 weiss ohne Überlauf mit Bohrlöchern	34,4	1200x450

Bestellnummer	ZUBEHÖR
X01439	Waschbeckenverschluss fest chrom
X01695	Waschbeckenverschluss fest keramisch
X01371	Waschbecken Siphon Chrom
X01436	Waschbeckensiphon U rohrenförmig chrom
X01612	Spezial Waschbecken Siphon für Badmöbel

siehe S. 341.

Spiegel Natural

500 / 800 / 1200 x 50 x 770 mm

Der Spiegel ist zum Aufhängen über dem Waschbecken bestimmt Natural 500/800/1200.

Der Spiegel Natural verfügt über eine integrierte Beleuchtung.

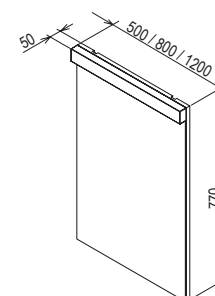

Weiß

Bestellnummer	MÖBEL	Gewicht (kg)	Maße (mm)
X000001056	Spiegel Natural 500 weiss	11,0	500x50x770
X000001057	Spiegel Natural 800 weiss	15,0	800x50x770
X000001058	Spiegel Natural 1200 weiss	21,0	1200x50x770

Die Waschbeckenmaße sind wie folgt angegeben: Breite x Tiefe. Die Badmöbelmaße sind wie folgt angegeben: Breite x Tiefe x Höhe. Beim Produktgewicht handelt es sich um das Bruttogewicht, d.h. einschließlich Verpackung. Die Waschbecken werden nur mit einer Öffnung von 35 mm für Einhand-Waschtischbatterien geliefert.

Die Produkte werden standardmäßig innerhalb von 14 Tagen geliefert.

Hinweis: Die Spiegelbeleuchtung ist mit Kabel zum direkten Anschluss an der Elektroinstallation integriert. Stecker, Schalter und Steckdose gehören nicht zum Lieferumfang.

5

5 JAHRE GARANTIE



IMPRÄGNIERUNG ZUM SCHUTZ VOR FEUCHTIGKEIT

SD Natural

500 / 800 x 450 x 450 mm
Waschbeckenunterschrank mit zwei Schubladen und großzügigem Stauraum.

Ist als Waschbeckenunterschrank bestimmt
Natural 500/800.

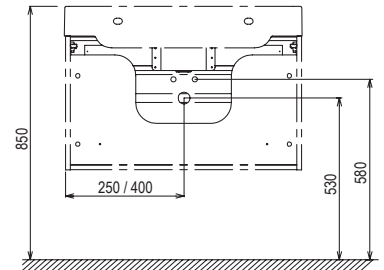
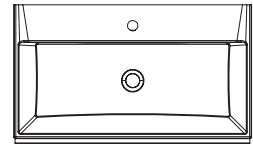
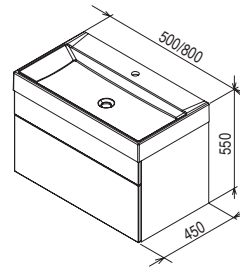

Weiß

Bestellnummer	MÖBEL	Gewicht (kg)	Maße (mm)
X000001051	Waschbeckenunterschrank SD Natural 500 weiss	30,0	500x450x450
X000001052	Waschbeckenunterschrank SD Natural 800 weiss	37,0	800x450x450

SD Natural 1200

1200 x 450 x 450 mm
Waschbeckenunterschrank mit zwei Schubladen und großzügigem Stauraum.

Ist als Waschbeckenunterschrank bestimmt
Natural 1200.

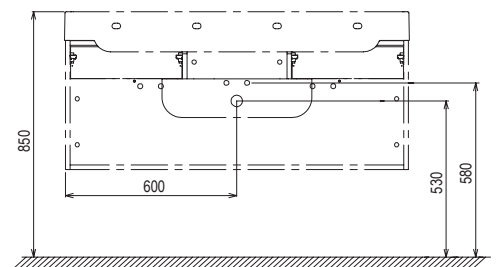
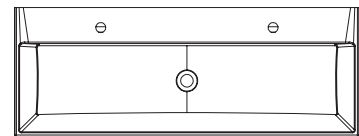
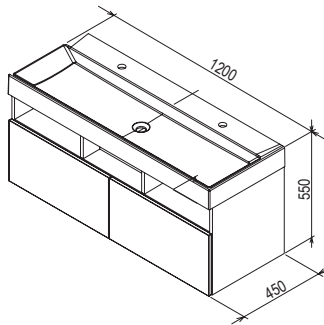

Weiß

Bestellnummer	MÖBEL	Gewicht (kg)	Maße (mm)
X000001053	Waschbeckenunterschrank SD Natural 1200 weiss	60,0	1200x450x450

Schrankkorpus:	Weiß Lack
Türen:	Weiß Lack

SB Natural offen

450 x 260 x 550 mm
 Hochschrank mit drei Einlegeböden aus Holz.
 Kompakter und schlichter, effektvoller Schrank zur Verwendung an der Wand.

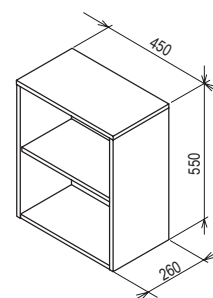

Weiß

Bestellnummer	MÖBEL	Gewicht (kg)	Maße (mm)
X000001055	Hochschrank SB Natural 450 offen weiss	15,0	450x260x550

SB Natural geschlossen

450 x 280 x 770 mm
 Hochschrank mit drei Einlegeböden aus Holz.
 Die links- bzw. rechtsseitige Türöffnungsvariante erhält man, indem man das Produkt dreht.

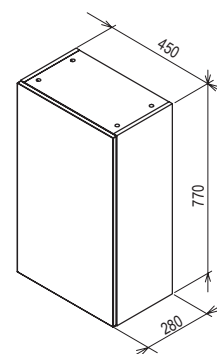

Weiß

Bestellnummer	MÖBEL	Gewicht (kg)	Maße (mm)
X000001054	Hochschrank SB Natural 450 weiss	12,0	450x280x770

Waschbecken und Badmöbel BeHappy II



Einfache und clevere Lösung für die kleinsten Räume. Das direkt über der Wanne angebrachte Waschbecken beansprucht keinen Zentimeter zusätzlichen Platz für sich.



Waschbecken
BeHappy II



Möbel BeHappy II



Damit können auch in kleineren Bädern viele Dinge ordentlich aufbewahrt werden.



Einklang von praktischen und ästhetischen Ansprüchen. Der Schrank verfügt über Stauraum und passt stilmäßig zur Badewanne. Der Schrank dominiert nicht den Raum, sondern fügt sich perfekt in diesen ein.



Die Möbel werden von uns im zusammengebauten Zustand geliefert, sodass Sie diese nur noch an der Wand aufhängen müssen und dann gleich benutzen können.



Waschbecken BeHappy II Eckvariante - Gussmarmor

500 x 665 mm - L/R

Das ansprechende Waschbecken-Design entspricht den moderneren Badewannenlinien. Durch den technologisch fortschrittlichen Werkstoff - Gussmarmor - verfügt es über perfekt flache sowie genau definierte Ablageflächen.

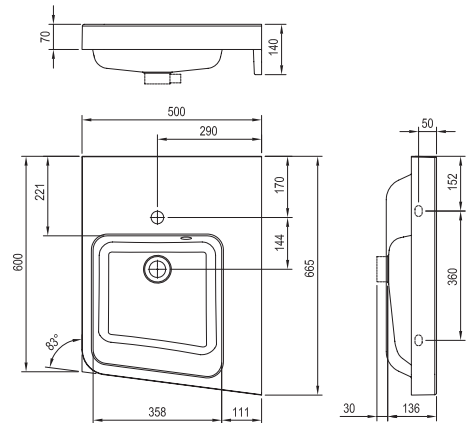

rechte Variante



rechte Variante



linke Variante

Bestellnummer	WASCHBECKEN	Gewicht (kg)	Maße (mm)
XJAL1100001	Waschbecken BeHappy II L weiss mit Bohrung	19,7	500x665
XJAP1100001	Waschbecken BeHappy II R weiss mit Bohrung		

Bestellnummer	ZUBEHÖR
X01437	Waschbeckenverschluss mit Click-Clack niedrig chrom
X01436	Waschbeckensiphon U rohrenförmig chrom

siehe S. 341.

Waschbecken BeHappy II - Gussmarmor

550 x 400 mm

Fügt sich überall im Bad wunderbar ein und kann mit dem Badschrank mit neuem Stauraum aus dem Konzept BeHappy II kombiniert werden.

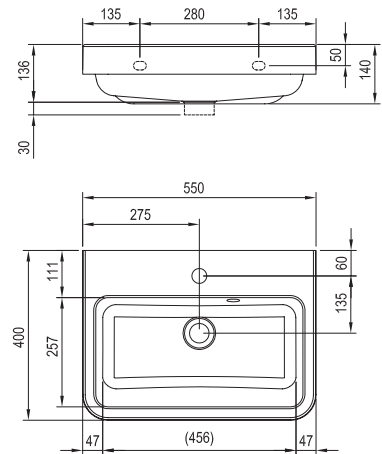

Bestellnummer	WASCHBECKEN	Gewicht (kg)	Maße (mm)
XJA01155000	Waschbecken BeHappy II 550 weiss mit Bohrung	15,6	550x400

Bestellnummer	ZUBEHÖR
X01437	Waschbeckenverschluss mit Click-Clack niedrig chrom
X01436	Waschbeckensiphon U rohrenförmig chrom
X01612	Spezial Waschbecken Siphon für Badmöbel

siehe S. 341.

Die Waschbeckenmaße sind wie folgt angegeben: Breite x Tiefe. Beim Produktgewicht handelt es sich um das Bruttogewicht, d.h. einschließlich Verpackung. Die Waschbecken werden nur mit einer Öffnung von 35 mm für Einhand-Waschtischbatterien geliefert.

L (left) - linksseitige Produktvariante, **R (right)** - rechtsseitige Produktvariante.
Die Produkte werden standardmäßig innerhalb von 14 Tagen geliefert.

Schrankkorpus:	Wei Lack
Tren:	Wei Lack

Spiegel BeHappy II

530 x 110 x 740 mm

Spiegel mit praktischer Konsole, welcher zum Aufhngen ber dem Waschbecken BeHappy II bestimmt ist.

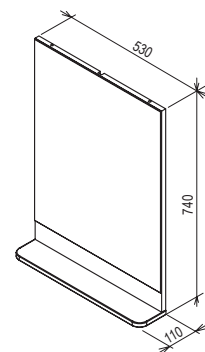

Wei

Bestellnummer	MBEL	Gewicht (kg)	Mae (mm)
X000001099	Spiegel BeHappy 530 weiss	12,0	530x110x740

SD BeHappy II

530 x 370 x 435 mm

Waschbeckenunterschrank mit praktischer Schublade fr flache Waschecken BeHappy II.

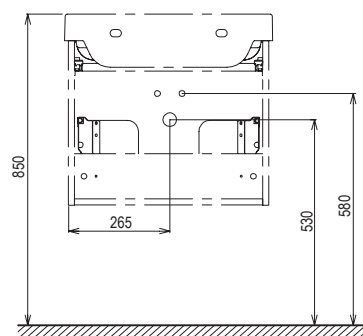
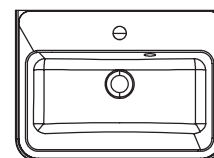
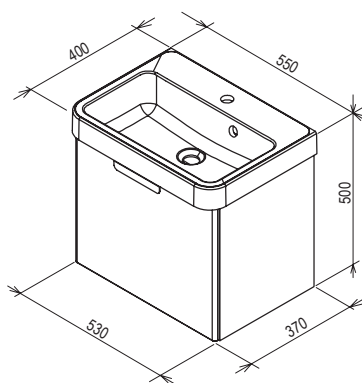

Wei

Bestellnummer	MBEL	Gewicht (kg)	Mae (mm)
X000001097	SD BeHappy 530 weiss	15,5	530x370x435

Waschbecken Avocado



Design Achim Storz

Auch für ein kleines Bad sind große Ablageflächen kein Ding der Unmöglichkeit. Das über der Wanne angebrachte Waschbecken hilft, Platz zu sparen, und ist trotzdem angenehm in der Nutzung.



Waschbecken
Avocado



KONZEPTE
Konzept Avocado



5 JAHRE GARANTIE

Waschbecken Avocado - Gussmarmor

850 x 450 mm - L/R

Das Waschbecken bietet genügend Ablagefläche und korrespondiert vom Design her mit der Badewanne Avocado.

Da das Waschbecken über der schmalen Seite der Badewanne angebracht wird, benötigt es kaum Platz.

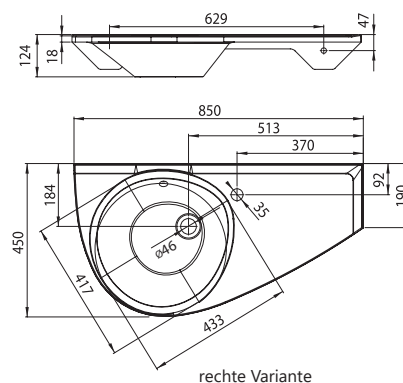

Bestellnummer	WASCHBECKEN	Gewicht (kg)	Maße (mm)
XJ1L1100000	Waschbecken Avocado L mit Bohrlöchern	13,6	850x450
XJ1P1100000	Waschbecken Avocado R mit Bohrlöchern		

Waschbecken Avocado Comfort - Gussmarmor

950 x 530 mm - L/R

Größere Ausführung für noch mehr Ablagefläche und Komfort beim Waschen.

Das Waschbecken ist auch zur Verwendung über der Badewanne Avocado konzipiert.

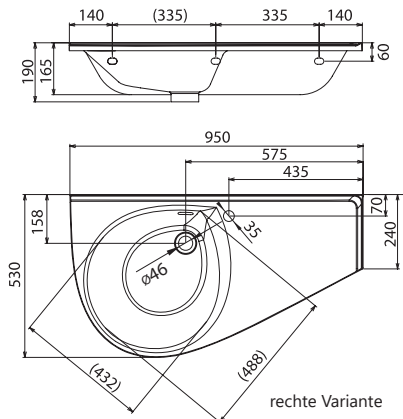

Bestellnummer	WASCHBECKEN	Gewicht (kg)	Maße (mm)
XJ9L1100000	Waschbecken Avocado Comfort L weiss mit Bohrlöchern	20,1	950x530
XJ9P1100000	Waschbecken Avocado Comfort R weiss mit Bohrlöchern		

Bestellnummer	ZUBEHÖR
X01373	Waschbeckenverschluss Click-Clack
X01437	Waschbeckenverschluss mit Click-Clack niedrig chrom
X01371	Waschbecken Siphon Chrom
X01436	Waschbeckensiphon U rohrenförmig chrom

siehe S. 341.

Die Waschbeckenmaße sind wie folgt angegeben: Breite x Tiefe. Beim Produktgewicht handelt es sich um das Bruttogewicht, d.h. einschließlich Verpackung. Die Waschbecken werden nur mit einer Öffnung von 35 mm für Einhand-Waschtischbatterien geliefert.

L (left) - linksseitige Produktvariante, **R (right)** - rechtsseitige Produktvariante. Die Produkte werden standardmäßig innerhalb von 14 Tagen geliefert.

Schrank Veda und keramisches Handwaschbecken Veda Slim



Das Handwaschbecken kann mit links oder rechts positionierter Batterie installiert werden. Zusammen mit kompakten Abmessungen des Schrankes bildet es eine praktische Einheit, die Händehygiene auch in kleinsten Räumen ermöglicht.



5

5 JAHRE GARANTIE



IMPRÄGNIERUNG
ZUM SCHUTZ VOR
FEUCHTIGKEIT

Schrankkorpus: Weiß Lack
Türen: Weiß Lack

Handwaschbecken Veda Slim - Keramik

400 x 220 mm

Das Handwaschbecken besteht aus dünnwandiger Keramik. Feine Ränder vergrößern den Waschraum. Ideal für Räume, in welche ein klassisches Waschbecken nicht passt. Das Handwaschbecken ist für den Veda-Schrank bestimmt und kann nicht separat installiert werden.

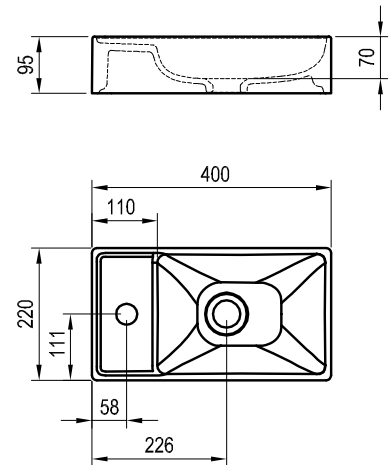

Bestellnummer	HANDWASCHBECKEN	Gewicht (kg)	Maße (mm)
XJX01240000	Handwaschbecken VEDA Slim 400 keramisch weiss	4,6	400x220
Bestellnummer	ZUBEHÖR	Gewicht (kg)	
X01439	Waschbeckenverschluss fest chrom	0,4	-
X01695	Waschbeckenverschluss fest keramisch	0,3	-
X01436	Waschbeckensiphon U rohrenförmig chrom	0,4	-

siehe S. 341.

SD Veda 400

400 x 220 x 450 mm

Hängeschrank unter das Handwaschbecken Veda. Die Schranktür kann sowohl für die rechts- als auch die linksseitige Öffnungsvariante montiert werden.



Weiß

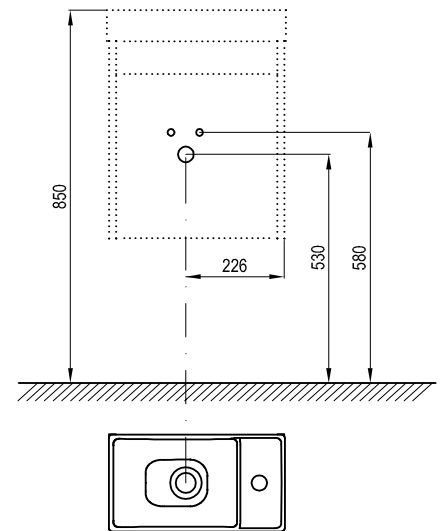
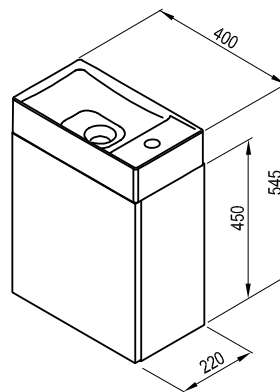

Bestellnummer	MÖBEL	Gewicht (kg)	Maße (mm)
X000001386	SD Veda 400 weiss	11,7	400x220x450

Die Badmöbelmaße sind wie folgt angegeben: Breite x Tiefe x Höhe. Beim Produktgewicht handelt es sich um das Bruttogewicht, d.h. einschließlich Verpackung. Die Produkte werden standardmäßig innerhalb von 14 Tagen geliefert. Die Waschbecken werden nur mit einer Öffnung von 35 mm für Einhand-Waschtischbatterien geliefert.

Zubehör für Waschbecken



Waschbeckenabläufe und Siphons

Unser Angebot umfasst Waschbeckenabläufe bzw. Ablaufventile für alle möglichen Konstellationen. Das niedrige Ablaufventil ist platzsparend und eignet sich deshalb für die Kombination des Waschbeckens mit Möbeln. In diesem Fall empfiehlt es sich, ein U-Röhrensiphon zu verwenden. Das klassische Ablaufventil hingegen entfaltet seine Wirkung am besten bei einem Waschbecken ohne Unterschränk und kann mit einem Messingsiphon verbunden werden. Das feste Ablaufventil sollte bei Handwaschbecken ohne Überlauf verwendet werden, da es verhindert, dass das Waschbecken überläuft.



Das weiße Keramikwaschbecken mit Ablaufabdeckung wirkt kompakt elegant.



Das feste Waschbecken-Ablaufsystem ist für Waschbecken ohne Überlauf bestimmt
ist für Waschbecken ohne Überlauf bestimmt.
In zweifacher Ausführung: Chrome / weiß - Keramik
Bestellnummer X01439 / X01695



Waschbecken-Ablaufsystem ClickClack für alle Waschbeckentypen
für alle Waschbeckentypen
Bestellnummer X01373



Niedriges Waschbecken-Ablaufsystem ClickClack für alle Waschbeckentypen
für alle Waschbeckentypen
Eignet sich in Verbindung mit einem Röhrensiphon für Waschbecken mit Unterschrank, da es platzsparend ist.
Bestellnummer X01437



U-Röhrensiphon für alle Waschbeckentypen
Geeignet insbesondere für L- und I-Platten.
Eignet sich in Kombination mit dem niedrigen Ablaufsystem für Waschbecken mit Unterschrank.
Bestellnummer X01436



Verchromter Waschbecken-Siphon
Teleskop-Siphon, geeignet insbesondere für L-, I-Platten und separate Waschbecken.
Bestellnummer X01371



Waschtisch-Möbelsiphon
Eignet sich in Kombination mit einem niedrigen Ablaufsystem.
Der Raum in der unteren Schublade des Möbelstücks wird nicht durch einen Siphonkörper begrenzt. Innen mit kompakter Schublade, wo auch größere Gegenstände aufbewahrt werden können.
Bestellnummer X01612

Sanitärkeramik und Zubehör

Den natürlichen, im Feuer gebrannten Rohstoffen verleihen wir durch das klare Design des Konzepts Chrome ihren einmaligen Ausdruck.



**10 Jahre Garantie auf WC, Bidets
und Wand-WC-Montagemodule**





Die Toilettenbecken Uni Chrome genügen den höchsten Ansprüchen an Hygiene und Zweckmäßigkeit. Dank der Konzipierung als Hänge-WC und des schraubenfreien, kompakten Äußeren lässt sich das WC einfach reinigen. Passt mit seinem Design zu jeder modernen Inneneinrichtung.



WC Uni Chrome RimOff

360 x 510 x 350 mm
 Einzigartige Spültechnik, die einfach gut funktioniert. Kein Rand und somit keine unzugänglichen Stellen, wo sich Keime ansiedeln können.
 Bestellnummer X01535



WC Uni Chrome Rim

360 x 510 x 350 mm
 Der spezielle Toilettenbeckenrand erleichtert die Reinigung, da alle Stellen gut zugänglich sind.
 Bestellnummer X01516



WC-Sitz Uni Chrome Slim

358 x 453 x 51 mm
 Extra dünner Sitz aus widerstandsfähigem Kunststoff mit Absenkautomatik SoftClose.
 Bestellnummer X01550



WC-Sitz Uni Chrome

354 x 427 x 40 mm
 Standardsitz aus widerstandsfähigem Kunststoff mit Absenkautomatik SoftClose.
 Bestellnummer X01549



Betätigungstasten Chrome

247 x 165 mm
 Die harmonische, ovale Form des Konzepts Chrome spiegelt sich auch in der Metallbetätigungsplatte wieder. Der Mechanismus wird in die Wand integriert, weshalb die Taste nur minimal hervorragt.
 In zwei Ausführungen erhältlich: weiß / Satin
 Bestellnummer X01455 / X01454



Wand-WC-Montagemodul W

592 x 145 - 220 x 1062 mm
 Basismodul für Hänge-WCs zum Einbau vor Massivwand oder zur Verkleidung. Eignet sich zur Sanierung eines bestehenden Bads. Wird mit WC-Isolationsplatte geliefert. Verstellbare Sparwasserspülung im Bereich von 2 bis 3,5 l.
 Bestellnummer X01702



Modul G mit Stütze

Wand-WC-Montagemodul G

510 x 115 - 195 x 1120 mm
 Rahmenmodul für Hänge-WC zum Einbau in Gipskarton-Konstruktion. Wird mit WC-Isolationsplatte geliefert. Spülung im Bereich von 2 bis 3,5 l / 6 bis 9 l. Ein auf diese Weise installiertes Modul ist selbsttragend.
 Bestellnummer, X01703
 Stütze zur Unterputzmontage des Moduls G
 Bestellnummer X01460

Die Produktmaße sind wie folgt angegeben: Breite x Tiefe x Höhe.
 Die Produkte werden standardmäßig innerhalb von 14 Tagen geliefert.
 10 Jahre Garantie auf WC; 3 Jahre Garantie auf WC-Sitze; 3 Jahre Garantie auf WC-Betätigungsplatten;
 10 Jahre Garantie auf fest eingebaute Wand-WC-Modulteile; 3 Jahre Garantie auf austauschbare Wand-WC-Modulteile.



WC Chrome Rim Off

Die Toilettenbecken Chrome genügen den höchsten Ansprüchen an Hygiene und Zweckmäßigkeit. Die Nachreinigung nach dem Toilettengang entfällt – das übernimmt unsere ausgefeilte Spültechnik für Sie. Mit dem Hängesystem wird die Badreinigung auf maximale Weise erleichtert. Harmonisiert bezüglich des Designs perfekt mit dem Badkonzept Chrome.



WC Chrome RimOff

360 x 525 x 350 mm
 Einzigartige Spültechnik, die einfach gut funktioniert.
 Kein Rand und somit keine unzugänglichen Stellen,
 wo sich Keime ansiedeln können.
 Bestellnummer X01651



WC-Sitz Chrome

365 x 430 x 40 mm
 Standardsitz aus
 widerstandsfähigem Kunststoff
 mit Absenkautomatik
 SoftClose.
 Bestellnummer X01451



Betätigungstasten Chrome

247 x 165 mm
 Die harmonische, ovale Form des
 Konzepts Chrome spiegelt sich auch
 in der Metallbetätigungsplatte wieder. Der
 Mechanismus wird in die Wand integriert,
 weshalb die Taste nur minimal hervorsticht.
 In zwei Ausführungen erhältlich: weiß / Satin
 Bestellnummer X01455 / X01454



Wand-WC-Montagemodul W

592 x 145 - 220 x 1062 mm
 Basismodul für Hänge-WCs zum Einbau vor Massivwand oder
 zur Verkleidung. Eignet sich zur Sanierung eines bestehenden
 Bads. Wird mit WC-Isolationsplatte geliefert. Verstellbare
 Sparwasserspülung im Bereich von 2 bis 3,5 l.
 Bestellnummer X01702



Modul G mit
 Stütze

Wand-WC-Montagemodul G

510 x 115 - 195 x 1120 mm
 Rahmenmodul für Hänge-WC zum Einbau in Gipskarton-Konstruktion.
 Wird mit WC-Isolationsplatte geliefert. Spülung im Bereich von 2 bis
 3,5l / 6 bis 9l. Ein auf diese Weise installiertes Modul ist selbsttragend.
 Bestellnummer, X01703

Stütze zur Unterputzmontage des Moduls G
 Bestellnummer X01460

Die Produktdimensionen sind wie folgt angegeben: Breite x Tiefe x Höhe.
 Die Produkte werden standardmäßig innerhalb von 14 Tagen geliefert.
 10 Jahre Garantie auf WC; 3 Jahre Garantie auf WC-Sitze; 3 Jahre Garantie auf WC-Betätigungsplatten;
 10 Jahre Garantie auf fest eingebaute Wand-WC-Modulteile; 3 Jahre Garantie auf austauschbare Wand-WC-Modulteile.



WC Classic

Die Toilette Classic RimOff verfügt über keinen Spülrand, wodurch sich keine Ablagerungen bilden können. Aufgrund des fehlenden Spülrandes sind in der Toilette alle Stellen zugänglich und nirgends kann sich Schmutz verstecken. Aufgrund der Toiletten-Spezialkonstruktion ist für eine präzise Spülung nur Wasser ausreichend - ohne Nachreinigung. Das Design des WC Classic Rim Off wurde dem gleichnamigen Konzept angepasst, zu welchem auch mehrere Badewannen, Waschbecken, Badarmaturen und Badmöbel gehören. Auch ein Bad in Kombination mit einem WC kann im einheitlichen Stil gestaltet werden.



WC Classic RimOff

365 x 510 x 325 mm
Mit einer Technologie, welche für Sauberkeit sorgt und im Design ideal mit dem Konzept Classic harmoniert.
Bestellnummer X01671



WC-Sitz Classic Slim

360 x 445 mm x 51 mm
Extra dünner Sitz aus widerstandsfähigem Kunststoff mit Absenkautomatik SoftClose.
Bestellnummer X01673



WC-Sitz Classic

365 x 445 mm x 40 mm
Standardsitz aus widerstandsfähigem Kunststoff mit Absenkautomatik SoftClose.
Bestellnummer X01672



Betätigungstasten Uni

247 x 165 mm
Betätigungsplatte aus Kunststoff mit Beschichtung, die vor Kratzern schützt. In zwei Ausführungen erhältlich: weiß / Satin
Bestellnummer X01457 / X01456

Neuheit



Bedientaste Twin Satin

247 x 165 mm
Der Mechanismus der Metalltasten ist in der Wand integriert, weshalb die Tasten nur minimal hervorragen und somit einen sauberen, einheitlichen Eindruck vermitteln.
Bestellnummer X01739



Wand-WC-Montagemodul W

592 x 145 - 220 x 1062 mm
Basismodul für Hänge-WCs zum Einbau vor Massivwand oder zur Verkleidung. Eignet sich zur Sanierung eines bestehenden Bads. Wird mit WC-Isolationsplatte geliefert. Verstellbare Sparwasserspülung im Bereich von 2 bis 3,5 l.
Bestellnummer X01702



Wand-WC-Montagemodul G

510 x 115 - 195 x 1120 mm
Rahmenmodul für Hänge-WC zum Einbau in Gipskarton-Konstruktion. Wird mit WC-Isolationsplatte geliefert. Spülung im Bereich von 2 bis 3,5 l / 6 bis 9 l. Ein auf diese Weise installiertes Modul ist selbsttragend.
Bestellnummer, X01703



Modul G mit Stütze

Stütze zur Unterputzmontage des Moduls G
Bestellnummer X01460

Die Produktdimensionen sind wie folgt angegeben: Breite x Tiefe x Höhe.
Die Produkte werden standardmäßig innerhalb von 14 Tagen geliefert.
10 Jahre Garantie auf WC; 3 Jahre Garantie auf WC-Sitze; 3 Jahre Garantie auf WC-Betätigungsplatten;
10 Jahre Garantie auf fest eingebaute Wand-WC-Modulteile; 3 Jahre Garantie auf austauschbare Wand-WC-Modulteile.



Bidet Chrome

Die effektivste und gesündeste Form der persönlichen Hygiene.
Sie sorgen für Frische und Sauberkeit und leisten damit einen wichtigen Beitrag zur Gesundheit ihrer Nutzer.



Bidet Uni Chrome

360 x 510 x 290 mm
Verdeckte Montage, robuste Konstruktion und elegantes Design, das mit dem Konzept Chrome harmonisiert.
Bestellnummer X01517



Bidet Chrome

360 x 525 x 300 mm
Ideale Lösung für die intime Hygiene. Ist aufgrund seiner Wirkung beliebt und da es ästhetisch wunderbar zur sonstigen Einrichtung aus dem Konzept Chrome passt. Die Bidets Chrome sind komfortabel, angenehm in der Nutzung und tragen dazu bei, gesundheitliche Probleme zu verhindern.
Bestellnummer X01450



Einhand- Bidetbatterie CR 055.00

Ist die Basis für den Betrieb jedes Bidets. Mit dem flexiblen Luftsprudler kann der Wasserstrahl so eingestellt werden, dass maximaler Komfort gewährleistet ist. Mehr auf S. 373.
Bestellnummer X070055



Bidet-Siphon

Bestellnummer X01560



Bidet-Montagemodul

510 x 115 - 195 x 1120 mm
Konzipiert für Hänge-Bidet mit Anschlussabstand von 180 oder 230 mm.
Für Einhand-Batterie optimiert.
Zum Einbau vor Massivwand bzw. in Gipskarton-Konstruktion.
Bestellnummer X01704



Mit dem Montagemodul ist die Installation des Bidets ganz einfach.



5 Jahre Garantie auf Badarmaturen

Badarmaturen

Elegant, zuverlässig und erschwinglich

Eine hochwertige Badarmatur darf in keinem Bad fehlen. Wenn Sie sich für Ravak-Armaturen entscheiden, dann setzen Sie auf erstklassige Materialien, ein zeitloses Design, einwandfreie Produkte und eine garantierte Langlebigkeit.

Puri

Minimalismus mit maximalem Effekt



Badarmaturen Puri

Die schlichten Formen der Armaturen Puri sprechen eine klare Sprache und sorgen somit für ein puritanisches Design. Einmalige Lösung für Einhand-Wannenbatterie.



FLEXIFLOW

Verstellbarer Luftsprudler – ermöglicht, den Wasserstrom nach Bedarf zu regeln.



5 JAHRE
GARANTIE
AUF
BADARMATUREN

Auf die Badarmaturen Puri gewähren wir eine Garantie von 5 Jahren.



**Einhand-
Waschtischbatterie**

190 mm, ohne Ablaufgarnitur
PU 014.00
Bestellnummer X070113



**Einhand-
Waschtischbatterie**

320 mm, ohne Ablaufgarnitur
PU 015.00
Bestellnummer X070114



Die Einhandbatterie Puri mit einer Höhe von 320 mm ist ideal für Waschbecken auf Platte geeignet.



Einmaliges Bedienungssystem



Thermostatische Duschbatterie für Wandmontage

ohne Garnitur
150 mm
PU 033.00/150
Bestellnummer X070116



Einhand-Wannenbatterie

ohne Garnitur
150 mm
PU 022.00/150
Bestellnummer X070115

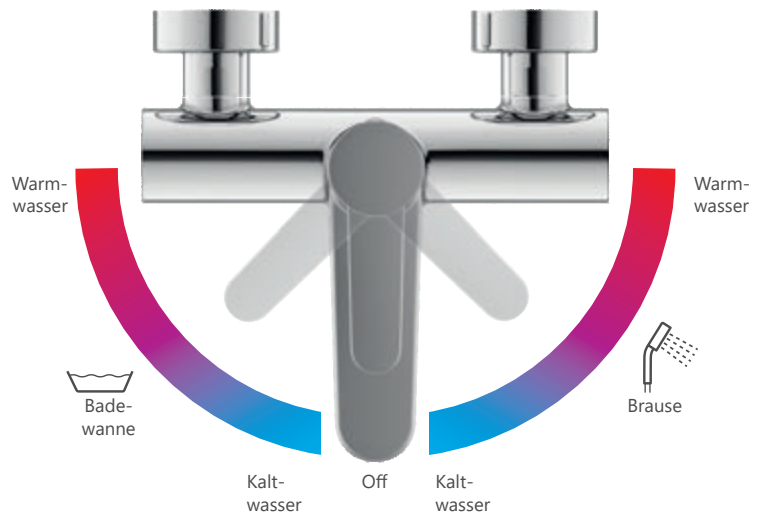
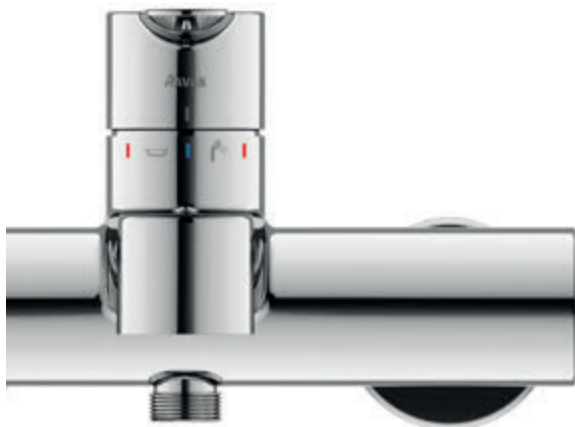

Bahnbrechende Lösung

Einhand-Wannenbatterie PU 022 mit einmaligem Bedienungssystem und ohne sichtbare Umstellung zwischen Badewanne und Brause.

Die Rotationskartusche mit Umstellung Badewanne/Brause verleiht der Armatur ein puristisch klares Design und fungiert als dekoratives Element im Badezimmer.

Badewanne/Brause

Die Wannenbatterie Puri verfügt über eine spezielle Rotationskartusche zum Umschalten zwischen Badewanne/Dusche. Wenn der Hebel nach rechts (Dusche) oder links (Bad) bewegt wird, wird nur die Wassertemperatur reguliert, nicht der Wasserdurchfluss.

Flat

Zusammenspiel von harmonischen Linien



Badarmaturen Flat

Die Form der Badarmaturen Flat ist eine visuelle Verkörperung einer perfekten Kombination aus ebenen Oberflächen und fein geschnittenen Formen. Ihre allmählich fließenden Linien sind im Einklang mit dem Wasserstrom. Flat-Batterien sind immer ein Vergnügen für das Auge.

5

5 JAHRE
GARANTIE
AUF
BADARMATUREN



SOFTMOVE

Auf die Badarmaturen Flat gewähren wir eine Garantie von 5 Jahren.

Problemloser und kontinuierlicher Hebelbetrieb



**Einhand-
Waschtischbatterie**
ohne Ablaufgarnitur
FL 014.00
Bestellnummer X070118



**Einhand-
Waschtischbatterie**
mit Ablaufgarnitur
FL 013.00
Bestellnummer X070117



**Einhand-
Bidetbatterie**
mit Ablaufgarnitur
FL 055.00
Bestellnummer X070122



**Einhand-Waschtischbatterie/
Spültischbatterie**
ohne Ablaufgarnitur, Schwenkarm
FL 016.00
Bestellnummer X070125





Einhand-Wannenbatterie

ohne Garnitur
150 mm
FL 022.00/150
Bestellnummer X070119



Einhand-Brausebatterie

ohne Garnitur
150 mm
FL 032.00/150
Bestellnummer X070121



Einhand-Unterputzbatterie

mit Umstellung, - für die R-Box Vari 072.50
FL 065.00
Bestellnummer X070123



Einhand-Unterputzbatterie

ohne Umstellung, - für die R-Box Vari 072.50
FL 066.00
Bestellnummer X070124



Wannenbatterie am Wannenrand, 4-Löcher

mit Garnitur
FL 026.00
Bestellnummer X070120

10°

Kommt Ihnen entgegen



Badarmaturen 10°

Die Badarmaturen 10° gehören zum Bestandteil des gleichnamigen Konzepts 10°. Sie befinden sich auf Seite 19.

Modernes Design und ein bisschen mehr! Die Badarmaturen sind um 10° Richtung Nutzer geneigt. Deshalb lassen sie sich einfach und bequem bedienen und passen zu jeder Waschbeckenform.



FLEXIFLOW

Verstellbarer Luftsprudler – ermöglicht, den Wasserstrom nach Bedarf zu regeln.



5 JAHRE
GARANTIE
AUF
BADARMATUREN

Auf die Badarmaturen 10° gewähren wir eine Garantie von 5 Jahren.

Die Badarmaturen 10° sind ein Entwurf des tschechischen Designers **Kryštof Nosál**.





Einhand-Waschtischbatterie

333 mm, ohne Ablaufgarnitur
TD 015.00
Bestellnummer X070091



Einhand-Waschtischbatterie

170 mm, ohne Ablaufgarnitur
TD 014.00
Bestellnummer X070062



Einhand-Waschtischbatterie

140 mm, ohne Ablaufgarnitur
TD 012.00
Bestellnummer X070064



Einhand-Waschtischbatterie

170 mm, mit Ablaufgarnitur
TD 013.00
Bestellnummer X070061



Einhand-Waschtischbatterie

140 mm, mit Ablaufgarnitur
TD 011.00
Bestellnummer X070063



Einhand- Bidetbatterie

mit Ablaufgarnitur
TD 055.00
Bestellnummer X070067



reddot design award
winner 2015



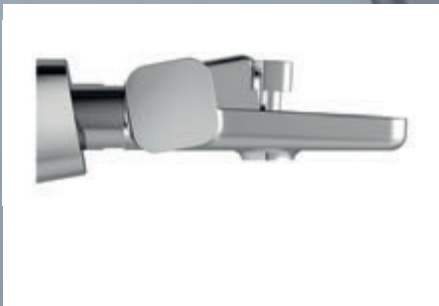

Das dynamische Zusammenspiel mit den Badewannen aus dem Konzept 10° wird Sie immer wieder von Neuem faszinieren. Dank der ausgefeilten Asymmetrie sieht die Armatur stilvoll aus und ist angenehm in der Nutzung.



Thermostatische Duschbatterie für Wandmontage

ohne Garnitur
150 mm
TD 033.00/150
Bestellnummer X070102



Einhand-Wannenbatterie

ohne Garnitur
150 mm
TD 022.00/150
Bestellnummer X070065



Einhand-Brausebatterie

ohne Garnitur
150 mm
TD 032.00/150
Bestellnummer X070066

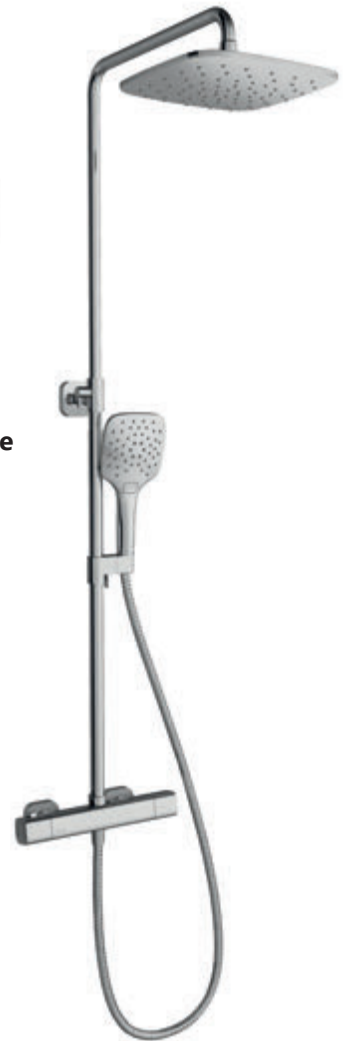

Einhand-Unterputzbatterie mit Umstellung

TD 061.00
Bestellnummer X070068



Einhand-Unterputzbatterie ohne Umstellung

TD 062.00
Bestellnummer X070069



Einhand-Unterputzbatterie mit Umstellung, - für R-Box

TD 065.00
Bestellnummer X070070



Einhand-Unterputzbatterie ohne Umstellung, - für R-Box

TD 066.00
Bestellnummer X070071

Duschsystem mit thermostatischer Batterie und Duschgarnitur

TD 091.00/150
Bestellnummer X070103

Die an die Wand montierte Batterie ist um 10° geneigt.

Auf diese Weise kann man den Hebel bequem erreichen und trotzdem ist er beim Baden oder Duschen nicht hinderlich.



Die praktische Neigung der Batterie in Richtung Nutzer bzw. in Richtung Waschbecken erleichtert sowohl die Nutzung als auch die Reinigung des schlechter zugänglichen Bereichs zwischen Hahn und Wand.



10° Free

Klarer Stil



Badarmaturen
10° Free

Mit ihrem Interesse haben uns die Kunden klar gezeigt, dass sie vom Design 10° begeistert sind. Aus diesem Grund sind die Badarmaturen 10° nun noch in einer weiteren Version erhältlich. Zur aktuellen Serie 10° gehört sowohl die Armatur mit Designerelement auf dem Hebel als auch die minimalistische Version 10° Free ohne dieses Element.

Design NOSAL



FLEXIFLOW

Verstellbarer Luftsprudler – ermöglicht, den Wasserstrom nach Bedarf zu regeln.



5 JAHRE
GARANTIE
AUF
BADARMATUREN

Auf die Badarmaturen 10° Free gewähren wir eine Garantie von 5 Jahren.





**Einhand-
Waschtischbatterie**

ohne Ablaufgarnitur
TD F 012.00
Bestellnummer X070127



**Einhand-
Waschtischbatterie**

mit Ablaufgarnitur
TD F 011.00
Bestellnummer X070126



**Einhand-
Waschtischbatterie**

333 mm, ohne
Ablaufgarnitur
TD F 015.00
Bestellnummer X070130



Einhand-Waschtischbatterie

mit Ablaufgarnitur
TD F 013.00
Bestellnummer X070128



**Einhand-
Waschtischbatterie**

ohne Ablaufgarnitur
TD F 014.00
Bestellnummer X070129



Einhand- Bidetbatterie

mit Ablaufgarnitur
TD F 055.00
Bestellnummer X070133



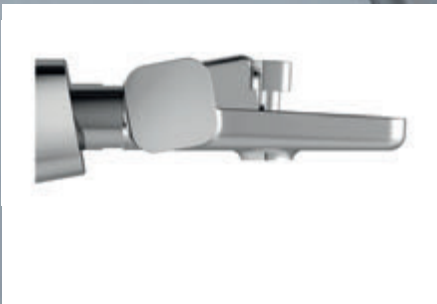

Das dynamische Zusammenspiel mit den Badewannen aus dem Konzept 10° wird Sie immer wieder von Neuem faszinieren. Dank der ausgefeilten Asymmetrie sieht die Armatur stilvoll aus und ist angenehm in der Nutzung.



Neuheit

Thermostatische Duschbatterie für Wandmontage

ohne Garnitur
150 mm
TD F 033.00/150
Bestellnummer X070140

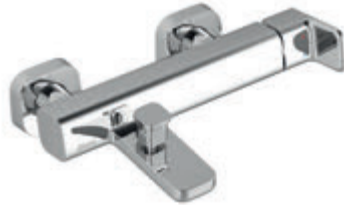

Einhand-Wannenbatterie

ohne Garnitur
150 mm
TD F 022.00/150
Bestellnummer X070131



Einhand-Brausebatterie

ohne Garnitur
150 mm
TD F 032.00/150
Bestellnummer X070132



Neuheit

Duschsystem mit thermostatischer Batterie und Duschgarnitur

TD F 091.00/150
Bestellnummer X070141



Einhand-Unterputzbatterie

mit Umstellung,
TD F 061.00
Bestellnummer X070134



Einhand-Unterputzbatterie

ohne Umstellung
TD F 062.00
Bestellnummer X070135



Einhand-Unterputzbatterie

mit Umstellung - für R-Box
TD F 065.00
Bestellnummer X070136



Einhand-Unterputzbatterie

ohne Umstellung - für R-Box
TD F 066.00
Bestellnummer X070137

Die an die Wand montierte Batterie ist um 10° geneigt.

Auf diese Weise kann man den Hebel bequem erreichen und trotzdem ist er beim Baden oder Duschen nicht hinderlich.



Die praktische Neigung der Batterie in Richtung Nutzer bzw. in Richtung Waschbecken erleichtert sowohl die Nutzung als auch die Reinigung des schlechter zugänglichen Bereichs zwischen Hahn und Wand.



Badaccessoires 10°

Um 10° näher am vollendeten Komfort



Badaccessoires 10°

Die Badaccessoires 10° sind Bestandteil des gleichnamigen Konzepts 10°. Sie befinden sich auf Seite 19.

Kleine Helfer, die den Aufenthalt im Bad angenehmer machen.

Design NOSAL

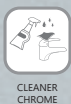

CLEANER
CHROME

Zum Reinigen der Badaccessoires empfehlen wir, den Cleaner Chrome von RAVAK oder ein anderes, nicht aggressives Reinigungsmittel zu verwenden, durch das die Chrome-Oberfläche nicht beschädigt wird.



5 JAHRE
GARANTIE

Auf die Badaccessoires 10° gewähren wir eine Garantie von 5 Jahren.



Einfachhaken
TD 110.00
Bestellnummer X07P353



Doppelhaken
TD 100.00
Bestellnummer X07P352



Halter mit Seifenschale (Glas)
TD 200.00
Bestellnummer X07P354



Halter mit Becher (Glas)
TD 210.00
Bestellnummer X07P321



Halter mit zwei Bechern (Glas)
TD 220.00
Bestellnummer X07P322



Seifenspender (Glas)
TD 231.00
Bestellnummer X07P323



Handtuchhalter 25 cm
TD 300.00
Bestellnummer X07P324



Handtuchhalter 63 cm
TD 310.00
Bestellnummer X07P325



Doppelter Handtuchhalter 63 cm
TD 320.00
Bestellnummer X07P326



Handtuchgestell mit Halter 63 cm
TD 330.00
Bestellnummer X07P327



Drehbarer Handtuchhalter 42 cm
TD 340.00
Bestellnummer X07P328



Toilettenpapierhalter
TD 400.00
Bestellnummer X07P329



Klobürstenhalter mit Klobürste (Glas)
TD 410.00
Bestellnummer X07P330



Glaskonsole (Glas) 60 cm
TD 500.00
Bestellnummer X07P332



Chrome

Stilsicher



Badarmaturen Chrome

Die Badarmaturen Chrome gehören zum Bestandteil des gleichnamigen Konzepts Chrome. Sie befinden sich auf Seite 18.

Die Badarmaturen aus dem umfangreichen Chrome-Sortiment passen in jedes Bad. Die klaren, minimalistischen Formen korrespondieren auf geniale Weise mit den übrigen Elementen des Badkonzepts Chrome.

Design NOSAL



FLEXIFLOW

Verstellbarer Luftsprudler – ermöglicht, den Wasserstrom nach Bedarf zu regeln.



5 JAHRE
GARANTIE
AUF
BADARMATUREN

Auf die Badarmaturen Chrome gewähren wir eine Garantie von 5 Jahren.



Einhand-Waschtischbatterie
ohne Ablaufgarnitur
CR 012.00
Bestellnummer X070041



Einhand-Waschtischbatterie
mit Ablaufgarnitur
CR 011.00
Bestellnummer X070053



Einhand-Waschtischbatterie
311 mm, ohne Ablaufgarnitur
CR 015.00
Bestellnummer X070100



Einhand-Spültischbatterie
CR 016.00
Bestellnummer X070054



Einhand-Waschtischbatterie
CR 019.00
Die R-Box ist Bestandteil des Packungsinhalts
Bestellnummer X070093



Einhand-Waschtischbatterie
mit Funktionsbrause, ohne Ablaufgarnitur
CR 112.00
Bestellnummer X070092



Einhand-Bidetbatterie
mit Ablaufgarnitur
CR 055.00
Bestellnummer X070055



Einhand-Wannenbatterie bodenstehend
CR 080.00
Die R-Box ist Bestandteil des Packungsinhalts
Bestellnummer X070101



Die Produkte werden standardmäßig innerhalb von 14 Tagen geliefert.



Bis ins Detail durchdacht



Einhand-Wannenbatterie
mit Schwenkarm, ohne Garnitur
150 mm
CR 022.00/150
Bestellnummer X070042



Einhand-Brausebatterie
ohne Garnitur
150 mm
CR 032.00/150
Bestellnummer X070043



Einhand-Unterputzbatterie
mit Umstellung, - für R-Box
CR 065.00
Bestellnummer X070056



Einhand-Unterputzbatterie
ohne Umstellung, - für R-Box
CR 066.00
Bestellnummer X070057



Thermostatische Unterputz-Drei-Wege-Batterie
für R-Box Multi
CR 067.00
Bestellnummer X070075



Thermostatische Wannen-/Duschbatterie Chrome für Unterputzmontage
mit Umstellung
CR 063.00
Bestellnummer X070094



Thermostatische Unterputzbatterie Chrome für Dusche
ohne Umstellung
CR 064.00
Bestellnummer X070095



Wasserfall-Badwanneneinlauf
mit Garnitur
CR 025.00
Bestellnummer X070073

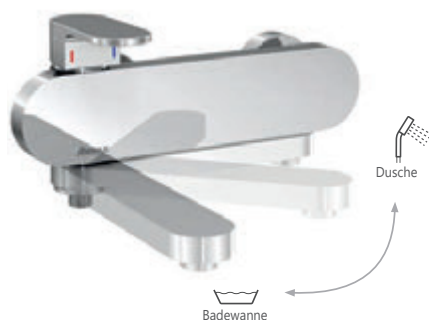

Originelle Form des Wanneneinlaufs - durch Bewegen des Griffs wird auf Duschen umgestellt, durch Schwenken des Arms wird das Wasser in die Badewanne eingelassen.

Zubehör Chrome

Das perfekt auf das Konzept Chrome abgestimmte Zubehör bringt das Design der Duschtrennungen Chrome noch besser zur Geltung.

Die Accessoires Chrome gehören zum Bestandteil des gleichnamigen Konzepts Chrome. siehe S. 18.

Design NOSAL



CLEANER
CHROME

Zum Reinigen der Badaccessoires empfehlen wir, den Cleaner Chrome von RAVAK oder ein anderes, nicht aggressives Reinigungsmittel zu verwenden, durch das die Chrome-Oberfläche nicht beschädigt wird.



Kopfbrause Slim, Chrome
quadratisch 300 mm,
982.00
Bestellnummer X07P016



Kopfbrause Slim, Chrome
quadratisch 200 mm,
982.01
Bestellnummer X07P334



Kopfbrause Slim, Chrome
rund 300 mm,
984.00
Bestellnummer X07P336



Kopfbrause Slim, Chrome
rund 200 mm,
984.01
Bestellnummer X07P335



Auslaufarm
Waschbecken/Badewanne
Länge des Arms 230 mm
CR 027.00
Bestellnummer X07P113



Wandbrausehalter, Chrome
mit Gelenk
611.00
Bestellnummer X07P011



Handbrause Chrome
rund - 1 Funktion
957.00
Bestellnummer X07P007



Wandstange mit einstellbarem Halter, Chrome
70 cm
974.00
Bestellnummer X07P013



Badaccessoires Chrome

Der Erfolg des Ganzen liegt im Detail



Badaccessoires Chrome

Die Badaccessoires Chrome gehören zum Bestandteil des gleichnamigen Konzepts Chrome. Sie befinden sich auf Seite 18.

Eine sinnvolle Auswahl an Accessoires ist eine Zierde für jedes Bad.

Die widerstandsfähigen und leicht zu pflegenden Materialien sorgen dafür, dass Sie an den Accessoires lange Freude haben werden.

Design NOSAL



CLEANER
CHROME

Zum Reinigen der Badaccessoires empfehlen wir, den Cleaner Chrome von RAVAK oder ein anderes, nicht aggressives Reinigungsmittel zu verwenden, durch das die Chrome-Oberfläche nicht beschädigt wird.



5 JAHRE
GARANTIE

Auf die Badaccessoires Chrome gewähren wir eine Garantie von 5 Jahren.



LINKS- ODER
RECHTSSEITIGE
VARIANTE

Bei den Produkten CR 200.00, 210.00 und 410.00 erhält man die rechte oder linke Variante, indem man das Produkt wendet sowie die ovale Abdeckplatte mit dem Logo umdreht.



Halter mit Becher (Glas)
CR 210.00
Bestellnummer X07P188



Halter mit zwei Bechern (Glas)
CR 220.00
Bestellnummer X07P189



Halter mit Seifenschale (Glas)
CR 200.00
Bestellnummer X07P187



Seifenspender (Glas)
CR 231.00
Bestellnummer X07P223



Ovaler Handtuchhalter
CR 300.00
Bestellnummer X07P190



Einfachhaken
CR 110.00
Bestellnummer X07P320



Doppelhaken
CR 100.00
Bestellnummer X07P186



Toilettenpapierhalter
CR 400.00
Bestellnummer X07P191



Reservepapierhalter
CR 420.00
Bestellnummer X07P318



Klobürstenhalter mit Klobürste (Glas)
CR 410.00
Bestellnummer X07P196



Drehbarer Handtuchhalter 42 cm
CR 340.00
Bestellnummer X07P319



Handtuchhalter 66 cm
CR 310.00
Bestellnummer X07P192



Handtuchhalter 66 cm
CR 320.00
Bestellnummer X07P193



Handtuchgestell mit Halter 66 cm
CR 330.00
Bestellnummer X07P194



Glaskonsole 64 cm
CR 500.00
Bestellnummer X07P195





Badarmaturen
Classic

Classic

Rank und schlank

Die Badarmaturen Classic gehören zum Bestandteil des gleichnamigen Konzepts Classic. Sie befinden sich auf Seite 23.

Die anmutigen Formen und glatten Flächen der Badarmaturen Classic finden ihre Fortsetzung in den feinen Linien der Badewanne und der Waschbecken aus der Serie Classic. Neue, praktische Details gehen Hand in Hand mit einem ästhetischen Äußeren.



VERDECKTER
LUFTSPRÜDLER

Verdeckter Luftsprudler - sorgt für grazile Wasserstrahlen.



5 JAHRE
GARANTIE
AUF
BADARMATUREN

Auf die Badarmaturen Classic gewähren wir eine Garantie von 5 Jahren.



**Einhand-
Waschtischbatterie**
ohne Ablaufgarnitur
CL 012.00
Bestellnummer X070080



**Einhand-
Waschtischbatterie**
mit Ablaufgarnitur
CL 011.00
Bestellnummer X070081



Einhand- Bidetbatterie
mit Ablaufgarnitur
CL 055.00
Bestellnummer X070082



Einhand-Wannenbatterie
ohne Garnitur
150 mm
CL 022.00/150
Bestellnummer X070083



Einhand-Brausebatterie
ohne Garnitur
150 mm
CL 032.00/150
Bestellnummer X070084



**Einhand-
Spültischbatterie**
349 mm, ohne Ablaufgarnitur
CL 016.00
Bestellnummer X070085



**Einhand-
Unterputzbatterie**
mit Umstellung
CL 061.00
Bestellnummer X070086



**Einhand-
Unterputzbatterie**
ohne Umstellung
CL 062.00
Bestellnummer X070087



**Einhand-
Unterputzbatterie**
mit Umstellung, - für R-Box
CL 065.00
Bestellnummer X070088



**Einhand-
Unterputzbatterie**
ohne Umstellung, - für R-Box
CL 066.00
Bestellnummer X070089

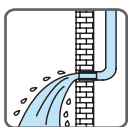

Lassen Sie vor der Montage der Badarmatur Wasser durch die Leitung laufen. So verhindern Sie eine mögliche Verstopfung des Siebs am Batterieeingang und verlängern damit die Lebensdauer der Badarmatur.

Zum Reinigen der Badaccessoires empfehlen wir, den Cleaner Chrome von RAVAK oder ein anderes, nicht aggressives Reinigungsmittel zu verwenden, durch das die Chrome-Oberfläche nicht beschädigt wird. siehe S. 387



Konzept Classic siehe S. 23

Bodenstehende Einhand- Wannenbatterien

Die hohe und schlanke Silhouette der Armaturen ist Sinnbild für das perfekte Zusammenspiel von Schönheit und Nutzen. Da die Badarmatur überall im Fußboden eingebaut werden kann, haben Sie bei der Gestaltung Ihres Bads absolute Freiheit.



Bodenstehende
Einhand-
Wannenbatterien



CLEANER
CHROME

Zum Reinigen der Badaccessoires empfehlen wir, den Cleaner Chrome von RAVAK oder ein anderes, nicht aggressives Reinigungsmittel zu verwenden, durch das die Chrome-Oberfläche nicht beschädigt wird.



EASYCLEAN

Die feinen Duschküsen lassen sich einfach reinigen. Wassersteinablagerungen lassen sich durch leichte Berührung der Düsenoberfläche mit der Hand schonend entfernen.



5 JAHRE
GARANTIE
AUF
BADARMATUREN

Auf die Badarmaturen gewähren wir eine Garantie von 5 Jahren.



Einhand- Wannenbatterie bodenstehend Chrome

Die R-Box ist Bestandteil des
Packungsinhalts

CR 080.00

Bestellnummer X070101



Einhand- Wannenbatterie bodenstehend Freedom

Die R-Box ist Bestandteil des
Packungsinhalts

FM 080.00

Bestellnummer X070059



Einhand- Wannenbatterie bodenstehend Freedom

Die R-Box ist Bestandteil des
Packungsinhalts

FM 081.00

Bestellnummer X070079

Badarmaturen für frei stehende Badewannen und Waschbecken

Ergreifen Sie die Möglichkeiten, die Ihnen die Gestaltung eines modernen Bads bietet. Genießen Sie die Freiheit frei stehender Badewannen und von Waschbecken auf Platten. Für ein originelles Bad sind auch originelle Accessoires in Form von Badarmaturen erforderlich, die praktisch überall installiert werden können - egal ob bodenstehend oder am Waschbecken.



Die Produkte werden standardmäßig innerhalb von 14 Tagen geliefert.

Einhand- Wannenbatterie



Einhand-
Wannenbatterie

Auch das eigentliche Einlassen der Badewanne kann ein Erlebnis sein.
Genießen Sie die entspannende Funktion des Wassers, bevor Sie in die Badewanne steigen.



CLEANER
CHROME

Zum Reinigen der Badaccessoires empfehlen wir, den Cleaner Chrome von RAVAK oder ein anderes, nicht aggressives Reinigungsmittel zu verwenden, durch das die Chrome-Oberfläche nicht beschädigt wird.



EASYCLEAN

Einfache Entfernung von Kalkablagerungen.



5 JAHRE
GARANTIE
AUF
BADARMATUREN

Auf Einhand-Wannenbatterien gewähren wir eine Garantie von 5 Jahren.



**Wasserfall-
Badewanneneinlauf**
mit Garnitur
CR 025.00
Bestellnummer X070073



**Wasserfall-
Badewanneneinlauf**
mit Garnitur
WF 025.00
Bestellnummer X070060



**Wasserfall-
Badewanneneinlauf**
mit Garnitur
RS 025.00
X07P003



**Wannenbatterie am
Wannenrand, 4-Löcher**
mit Garnitur
FL 026.00
Bestellnummer X070120

Das Einlassen der Badewanne mit Wasserfall-Effekt ist für folgende Badewannen geeignet:
Freedom W, Gentiana, NewDay, Rosa II, Rosa 95, LoveStory II, Asymmetric, Formy 01/ Formy 01 Slim und City/City Slim.
 Mit der Badewanne Rosa I kann auch der Badewanneneinlauf-Wasserfall RS 025 verwendet werden.



Spültisch-/ Waschtischbatterie



Spültisch-/
Waschtischbatterie

Ist zuverlässig sowie designmäßig auf die Kücheneinrichtung abgestimmt



CLEANER
CHROME

Zum Reinigen der Badaccessoires empfehlen wir, den Cleaner Chrome von RAVAK oder ein anderes, nicht aggressives Reinigungsmittel zu verwenden, durch das die Chrome-Oberfläche nicht beschädigt wird.



EASYCLEAN

Einfache Entfernung von Kalkablagerungen.



SOFTMOVE

Problemloser und kontinuierlicher Hebelbetrieb



Einhand-Waschtischbatterie/ Spültischbatterie
CR 016.00
Bestellnummer X070054

Einhand-Waschtischbatterie/ Spültischbatterie
KM 016.00
Bestellnummer X070039

Einhand-Spültischbatterie mit herausziehbarer Brause
KM 017.00
Bestellnummer X070078



Einhand-Waschtischbatterie/ Spültischbatterie
ohne Ablaufgarnitur, Schwenkarm
FL 016.00
Bestellnummer X070125



Einhand-Waschtischbatterie/ Spültischbatterie
Schwenkarm
SN 016.00
Bestellnummer X070038



Einhand-Waschtischbatterie/ Spültischbatterie
Schwenkarm ohne Garnitur, 150 mm
CL 016.00
Bestellnummer X070085



Einhand-Waschtischbatterie
361 mm, ohne Ablaufgarnitur
Schwenkarm
FM 016.00
Bestellnummer X070090



Einhand-Waschtisch-/ Spültischbatterie
mit Auslaufarm 250 mm
150 mm
SN 041.00/150
Bestellnummer X070008



Einhand-Waschtisch-/ Spültischbatterie
mit Auslaufarm 250 mm
100 mm
SN 041.00/100
Bestellnummer X070007

Termo

Konstante Wassertemperatur



Badarmaturen Termo

Durch die Thermostatbatterie werden Druckschwankungen in der Leitung sowie Wassertemperaturschwankungen ausgeglichen. So wird gewährleistet, dass das Wasser immer die von Ihnen eingestellte Temperatur hat. Wer die Thermostatbatterie einmal ausprobiert hat, möchte sie nicht mehr missen.

38°

KONSTANTE
TEMPERATUR

Mithilfe der Thermostatbatterien von RAVAK wird die eingestellte Wassertemperatur konstant gehalten.



FAST
REACTION

Reagiert sofort auf Wasserdruckveränderungen und sorgt für eine konstante Temperatur des Mischwassers.

5

5 JAHRE
GARANTIE
AUF
BADARMATUREN

Alle Thermostatbatterien verfügen über eine Keramikkartusche zur Regulierung des Wasserdurchflusses als auch über eine thermostatische Kartusche zur Regulierung der Wassertemperatur. Auf diese Kartuschen sowie auf die komplette Badarmatur gewähren wir eine Garantie von 5 Jahren.



**Wannen-Thermostatbatterie
Termo 300**

ohne Garnitur
150 mm
TE 023.00/150
Bestellnummer X070097



**Thermostatische Duschbatterie
für Wandmontage Termo 300**

ohne Garnitur
150 mm
TE 033.00/150
Bestellnummer X070096



**Thermostatische Duschbatterie
für Wandmontage Termo 200**

ohne Garnitur
150 mm
TE 072.00/150
Bestellnummer X070051



**Thermostatische Duschbatterie
für Wandmontage Termo 100**

ohne Garnitur
150 mm
TE 032.00/150
Bestellnummer X070034



**Wannen-Thermostatbatterie
Termo 200**

ohne Garnitur
150 mm
TE 082.00/150
Bestellnummer X070046



**Wannen-Thermostatbatterie
Termo 100**

ohne Garnitur, 150 mm
TE 022.00/150
Bestellnummer X070047

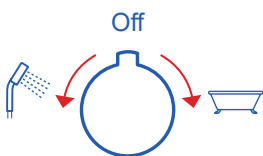

Für zwei Verbraucher
Leicht zugänglicher und einfach zu bedienender Regler zum Umschalten zwischen Hahn und Brause.



Klare Kennzeichnung
Eine Verwechslung von kaltem und heißem Wasser ist ausgeschlossen.

Sicherung
Integrierte Sicherung, die vor einer ungewollten Erhöhung der Wassertemperatur über 38°C schützt.

Schutz vor Verbrühen

Bei einer Störung der Kaltwasserzufuhr wird sofort die Heißwasserzufuhr minimiert.

Wirtschaftlichkeit

Reduziert den zur Wassererwärmung erforderlichen Wasser- und Energieverbrauch.

CoolFeel

Wenn Sie den Warmwasserregler nach links drehen, können Sie verhindern, dass sich die Oberfläche der Batterie übermäßig erhitzt.

Duale Duschsysteme Termo



Duale Duschsysteme
Termo

38°

KONSTANTE
TEMPERATUR

Mithilfe der Thermostatbatterien von RAVAK wird die eingestellte Wassertemperatur konstant gehalten.



FAST
REACTION

Reagiert sofort auf Wasserdruckveränderungen und sorgt für eine konstante Temperatur des Mischwassers.

5

5 JAHRE
GARANTIE

Alle Thermostatbatterien verfügen über eine Keramikkartusche zur Regulierung des Wasserdurchflusses als auch über eine thermostatische Kartusche zur Regulierung der Wassertemperatur. Auf diese Kartuschen sowie auf die komplette Badarmatur gewähren wir eine Garantie von 5 Jahren.



Neuheit

**Duschsystem mit
thermostatischer
Batterie und
Duschgarnitur**

TD F 091.00/150

Bestellnummer X070141

Die beliebtesten Duschsysteme ausgestattet mit einzigartigen Funktionen. Spielend leichte Höhenverstellbarkeit der Handbrause und Bedienbarkeit des Duschsystems mit einer Hand. Außerdem ist der Halter der Handbrause aus Metall gefertigt, damit Sie lange Ihre Freunde daran haben.

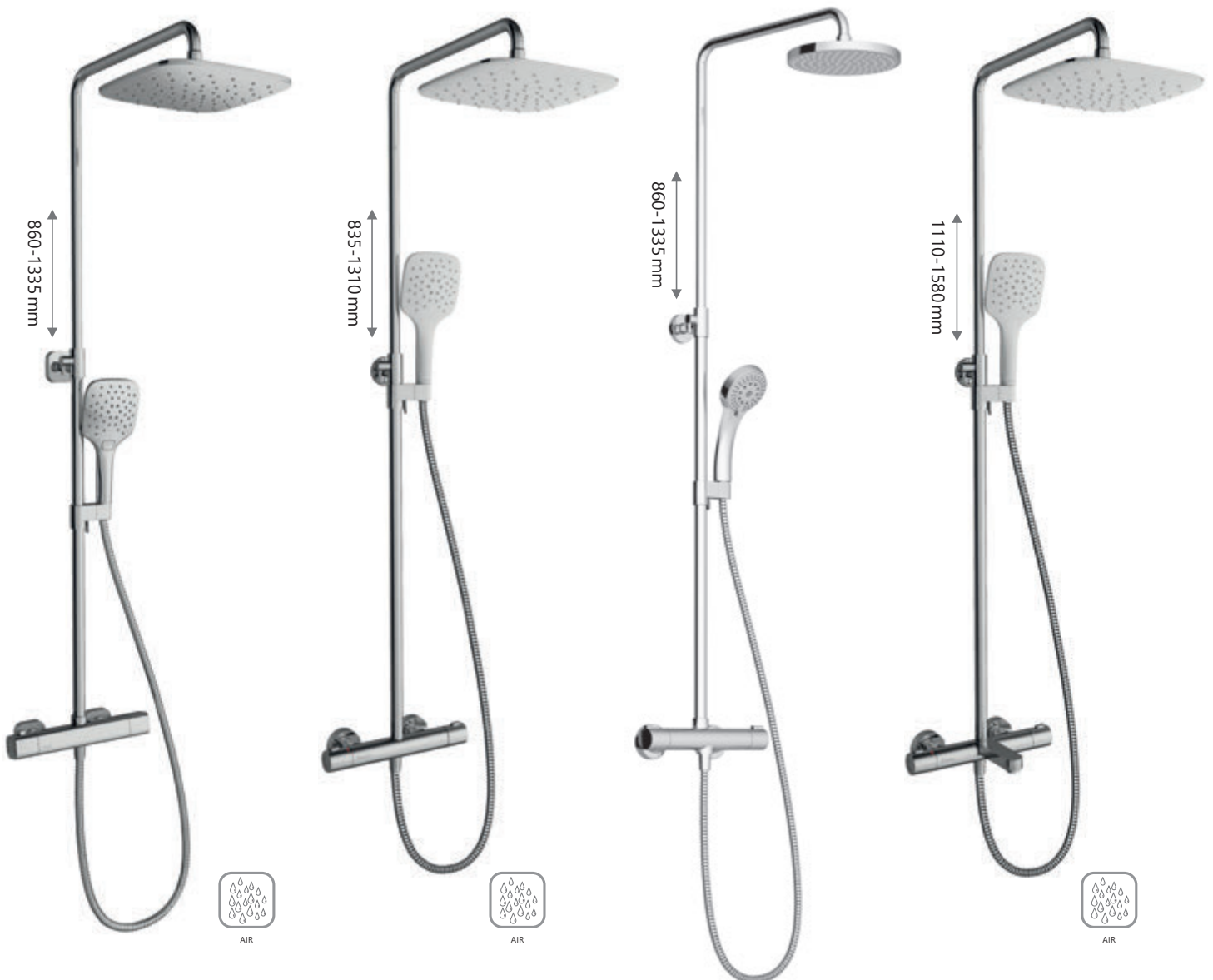

Duschsystem 10°, mit thermostatischer Batterie und Duschgarnitur, Chrom
TD 091.00/150
Bestellnummer X070103

Duschsystem Termo 300, mit thermostatischer Batterie und Duschgarnitur, weiß
TE 093.00/150
Bestellnummer X070099

Duschsystem Termo 100, mit thermostatischer Batterie und Duschgarnitur, Chrom
TE 091.00/150
Bestellnummer X070058

Duschsystem Wanne Termo 300, mit thermostatischer Batterie und Duschgarnitur, weiß
TE 092.00/150
Bestellnummer X070098

Air-Funktion

Damit kann Luft in der Dusche angesaugt werden. Dadurch perlt das Wasser feiner auf die Haut und obendrein wird noch Wasser gespart.

Verstellbarkeit

Die Höhe der Kopfbrause kann jederzeit nach Bedarf verstellt werden.

OneHand

Das komplett aus Messing bestehende spezielle Handbrausehaltersystem kann mit einer Hand eingestellt werden.

CoolFeel

Wenn Sie den Warmwasserregler nach links drehen, können Sie verhindern, dass sich die Oberfläche der Batterie übermäßig erhitzt.

Neo

Majestätisch und markant



Badarmaturen Neo

Die Badarmatur Neo zeichnet sich durch ihre massive Schönheit aus. Neo kann man im Bad nicht übersehen – die Armatur sticht ins Auge und trägt gleichzeitig auf elegante Weise dazu bei, dass auch der Rest der sorgfältig ausgewählten Badeinrichtung zur Geltung kommt.



EASYCLEAN

Einfache Entfernung von Kalkablagerungen.



5 JAHRE
GARANTIE
AUF
BADARMATUREN

Auf die Badarmaturen Neo gewähren wir eine Garantie von 5 Jahren.



**Einhand-
Waschtischbatterie**
ohne Ablaufgarnitur
NO 012.00
Bestellnummer X070023



**Einhand-
Waschtischbatterie**
mit Ablaufgarnitur
NO 011.00
Bestellnummer X070016



Einhand- Bidetbatterie
mit Ablaufgarnitur
NO 055.00
Bestellnummer X070019



**Einhand-
Wannenbatterie**
ohne Garnitur
150 mm
NO 022.00/150
Bestellnummer X070017



Einhand-Brausebatterie
ohne Garnitur
150 mm
NO 032.00/150
Bestellnummer X070018



**Einhand-
Unterputzbatterie**
mit Umstellung
NO 061.00
Bestellnummer X070020



**Einhand-
Unterputzbatterie**
ohne Umstellung
NO 062.00
Bestellnummer X070021



**Einhand-
Unterputzbatterie**
mit Umstellung
NO 065.00 - für R-Box
Bestellnummer X070045



**Einhand-
Unterputzbatterie**
ohne Umstellung
NO 066.00 - für R-Box
Bestellnummer X070044



Unterputzbatterien unterstreichen die Schönheit und den Stil Ihres Bads.

Die Unterputzbatterie für zwei Verbraucher leitet das Wasser an zwei beliebige Stellen, entweder zur Dusche und Badewanne oder zur Hand- und Kopfbrause.

Ergonomische Umstellung

Aufgrund ihrer Form ist diese auch mit nassen Händen einfach zu bedienen.

Arretierung der Umstellung – Badewanne / Brause

Bleibt in der entsprechenden Position, auch wenn der Wasserdruck abnimmt.

Rosa

Schönheit und Natürlichkeit

Die Badarmaturen Rosa sind Bestandteil des gleichnamigen Konzepts Rosa. Sie befinden sich auf Seite 22.



Badarmaturen Rosa

Echte Schönheit kommt aus der Natur – sanfte und anmutige Linien, runde Formen und harmonische Proportionen. Die Badarmaturen Rosa sind so konzipiert, dass sie sich mit ihren weichen Formen ganz natürlich in Ihr Bad einfügen.



EASYCLEAN

Einfache Entfernung von Kalkablagerungen.



5 JAHRE
GARANTIE
AUF
BADARMATUREN

Auf die Badarmaturen Rosa gewähren wir eine Garantie von 5 Jahren.



**Einhand-
Waschtischbatterie**
ohne Ablaufgarnitur
RS 012.00
Bestellnummer X070022



**Einhand-
Waschtischbatterie**
mit Ablaufgarnitur
RS 011.00
Bestellnummer X070010



Einhand- Bidetbatterie
mit Ablaufgarnitur
RS 055.00
Bestellnummer X070013



**Einhand-
Wannenbatterie**
ohne Garnitur
150mm
RS 022.00/150
Bestellnummer X070011



**Wasserfall-
Badewanneneinlauf**
mit Garnitur
RS 025.00
Bestellnummer X07P003



Einhand-Brausebatterie
ohne Garnitur
150 mm
RS 032.00/150
Bestellnummer X070012



**Einhand-
Unterputzbatterie**
mit Umstellung
RS 061.00
Bestellnummer X070014



**Einhand-
Unterputzbatterie**
ohne Umstellung
RS 062.00
Bestellnummer X070015



**Einhand-
Unterputzbatterie**
mit Umstellung
RS 065.00 - für R-Box
Bestellnummer X070050



**Einhand-
Unterputzbatterie**
ohne Umstellung
RS 066.00 - für R-Box
Bestellnummer X070049



Lassen Sie vor der Montage der Badarmatur Wasser durch die Leitung laufen. So verhindern Sie eine mögliche Verstopfung des Siebs am Batterieeingang und verlängern damit die Lebensdauer der Badarmatur.

Zum Reinigen der Badaccessoires empfehlen wir, den Cleaner Chrome von RAVAK oder ein anderes, nicht aggressives Reinigungsmittel zu verwenden, durch das die Chrome-Oberfläche nicht beschädigt wird. siehe S. 411

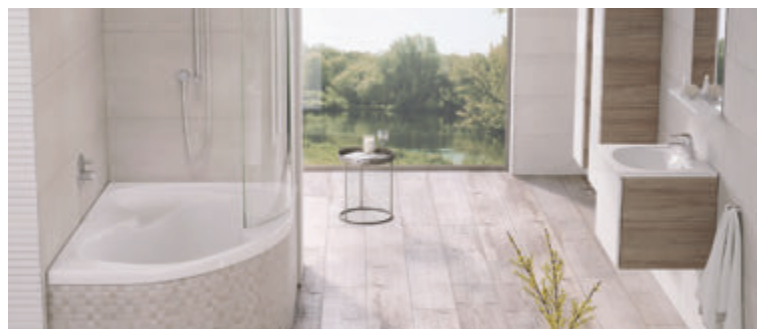

Die Badarmaturen Rosa gehören zum Bestandteil des gleichnamigen Konzepts Rosa. (siehe S. 22)

Suzan

Schlicht, klassisch, funktional



Badarmaturen Suzan

Eine Badarmatur, die nichts vortäuscht und zuverlässig funktioniert. Das beliebte klassische Design der Badarmatur Suzan passt in jedes Bad. Die Badarmatur ist die natürliche Ergänzung Ihres Waschbeckens, Ihrer Badewanne oder Ihrer Duschtrennung. Darüber hinaus zeichnet sie sich durch eine hohe Beständigkeit aus.



100/150 mm
ABSTAND

Alle Einhand-Batterien Suzan haben einen Abstand zwischen Warm- und Kaltwasseranschluss von 100 sowie 150 mm.



EASYCLEAN

Einfache Entfernung von Kalkablagerungen.



5 JAHRE
GARANTIE
AUF DIE
KARTUSCHE

Alle Batterien Suzan haben eine Keramikkartusche mit einem Durchmesser von 35 mm, auf die wir 5 Jahre Garantie gewähren.



Einhand-Waschtischbatterie
ohne Ablaufgarnitur
SN 012.00
Bestellnummer X070002



Einhand-Waschtischbatterie
mit Ablaufgarnitur
SN 011.00
Bestellnummer X070001



Einhand-Waschtischbatterie
mit Schwenkarm 150 mm
ohne Ablaufgarnitur
SN 015.00
Bestellnummer X070009



Einhand-Spültischbatterie
mit Schwenkarm 230 mm
ohne Ablaufgarnitur
SN 016.00
Bestellnummer X070038



Einhand-Wannenbatterie
ohne Garnitur
150 mm
SN 022.00/150
Bestellnummer X070004



Einhand-Wannenbatterie
ohne Garnitur
100 mm
SN 022.00/100
Bestellnummer X070003



Einhand-Brausebatterie
ohne Garnitur
150 mm
SN 032.00/150
Bestellnummer X070006



Einhand-Brausebatterie
ohne Garnitur
100 mm
SN 032.00/100
Bestellnummer X070005



Einhand-Waschtisch-/Spültischbatterie
mit Auslaufarm 250 mm
150 mm
SN 041.00/150
Bestellnummer X070008



Einhand-Waschtisch-/Spültischbatterie
mit Auslaufarm 250 mm
100 mm
SN 041.00/100
Bestellnummer X070007

Wer sagt, dass man Wasser nur mit der jeweiligen Spezialarmatur einlassen kann? Überlegen Sie, ob für Sie nicht auch die kombinierte Badarmatur sinnvoll ist.



Die Produkte werden standardmäßig innerhalb von 14 Tagen geliefert.

Brausen und Zubehör

Lange Freude am Duschen

Das schöne Design der Brausen hat nicht nur eine ästhetische, sondern auch eine praktische Komponente. Es garantiert eine lange Lebensdauer, einen niedrigen Wasserverbrauch sowie eine einfache Reinigung und Wartung der Brause.



Brausen und Zubehör



AIR

Über die Air-Funktion kann Luft in der Dusche angesaugt werden. Dadurch perlt das Wasser feiner auf die Haut und obendrein wird noch Wasser gespart.



EASYSOFT

Die feinen Duschköpfe lassen sich einfach reinigen. Wassersteinablagerungen lassen sich durch leichte Berührung der Köpfoberfläche mit der Hand schonend entfernen.



EASYTWIST

Da die EasyTwist-Handbrause frei drehbar ist, wird verhindert, dass sich der Schlauch verdreht.





Kopfbrause Slim, Chrome
quadratisch, 300 mm, 982.00
Bestellnummer X07P016,
quadratisch, 200 mm, 982.01
Bestellnummer X07P334



Kopfbrause Slim, Chrome
rund, 300 mm, 984.00
Bestellnummer X07P336,
rund, 200 mm, 984.01
Bestellnummer X07P335



Kopfbrause ABS Air
quadratisch - weiß
250 mm, 983.10
Bestellnummer X07P347



Duscharm für Wandmontage
702.00
Bestellnummer X07P112



Duscharm für Deckenmontage
703.00, 20 cm, Bestellnummer X07P178
704.00, 30 cm, Bestellnummer X07P179
705.00, 50 cm, Bestellnummer X07P180



Duschsystem Brause einstellbar
DS 090.00
Bestellnummer X07P232



Handbrause 3 Funktionen
120 mm
weiß, 958.10
Bestellnummer X07P349
Chrom, 958.00
Bestellnummer X07P348



Handbrause Air, 1 Funktion
120 mm
weiß, 959.10
Bestellnummer X07P351
Chrom, 959.00
Bestellnummer X07P350



Handbrause Air, Chrome 1 Funktion
957.00
Bestellnummer X07P007



Handbrause Oval mini 1 Funktion
Verbrauch - 6,5l pro Minute
954.00
Bestellnummer X07P114



Handbrause Air Flat XXL, 3 Funktionen
ø 140 mm, 961.00
Bestellnummer X07P344



Handbrause Flat S, 1 Funktion
ø 100 mm, 960.00
Bestellnummer X07P343



Handbrause Flat Nebel 3 Funktionen
ø 120 mm, 956.00
Bestellnummer X07P233



Handbrause Flat M, 3 Funktionen
ø 118 mm, 953.00
Bestellnummer X07P009



Handbrause, 5 Funktionen
ø 108 mm, 952.00
Bestellnummer X07P008

Dusch- und Badewannengarnituren



**Duschgarnitur –
Handbrause Flat M,
3 Funktionen,
Schlauch 150 cm aus
widerstandsfähigem
Kunststoff, Wandstange
63 cm mit einstellbarem
Halter**

902.00
Bestellnummer X07P177



**Badewannengarnitur –
Handbrause, Schlauch
150 cm, mit genormtem
Anschluss, Edelstahl,
kleine Halterung**

901.00
Bestellnummer X07P005



**Badewannengarnitur -
Handbrause weiß,
3 Funktionen,
Schlauch 150 cm aus
widerstandsfähigem
Kunststoff, Wandstange
70 cm mit einstellbarem
Halter**

921.00
Bestellnummer X07S002



**Badewannengarnitur –
Handbrause Flat M,
3 Funktionen,
Schlauch 150 cm aus
widerstandsfähigem
Kunststoff, kleine
Halterung**

903.00
Bestellnummer X07S006



**Duschgarnitur –
Handbrause Flat M,
3 Funktionen, Schlauch
150 cm, mit genormtem
Anschluss, Edelstahl,
Stange 60 cm**

922.00
Bestellnummer X07S003



**Badewannengarnitur -
Handbrause weiß,
3 Funktionen,
Schlauch 150 cm aus
widerstandsfähigem
Kunststoff, kleine
Halterung**

907.00
Bestellnummer X07S010

Mit dem Kauf einer Dusch- oder Badewannengarnitur erhalten Sie ohne umständliches Kombinieren alle Basisprodukte, die Sie zum Duschen in der Badewanne oder in der Duschtrennung brauchen. Gleichzeitig können Sie sich auf das funktionelle und ästhetische Zusammenspiel der Komponenten verlassen.



Zubehör



Brauseschlauch 150 cm
mit genormtem Anschluss,
rostfreier Stahl
911.00
Bestellnummer X07P006



Brauseschlauch 150 cm
aus widerstandsfähigem
Kunststoff
912.50
Bestellnummer X07P065



Brauseschlauch SatinFlex
aus widerstandsfähigem
Kunststoff
150 / 200 cm
913.00 / 913.02
Bestellnummer X07P176 /
X07P337



Brauseschlauch SilverShine
aus widerstandsfähigem
Kunststoff
150 / 200 cm
914.00 / 914.02
Bestellnummer X07P338 /
X07P339



Brauseschlauch
Metall mit Schutzschicht
150 / 200 cm
915.00 / 915.02
Bestellnummer X07P340 /
X07P341



Wandanschlussbogen
701.00
Bestellnummer X07P004



Wandanschlussbogen mit Brausehalter
706.00
Bestellnummer X07P206



Wandbrausehalter, Chrome, mit Gelenk
611.00
Bestellnummer X07P011



Brausehalter Kunststoff
612.00
Bestellnummer
X07P345



Brausehalter Kunststoff
610.00
Bestellnummer
X07P010



Wandstange mit einstellbarem Halter 90 cm
973.00
Bestellnummer X07P014



Wandstange mit einstellbarem Halter, Chrome 70 cm
974.00
Bestellnummer X07P013



Wandstange mit einstellbarem Halter und Wandanschlussbogen 60 cm / 90 cm
975.00 / 975.01
Bestellnummer X07P342 / X07P366



Wandstange mit einstellbarem Halter 60 cm
972.00
Bestellnummer X07P012

Badarmaturen mit Bidetbrause



**Einhand-Waschtischbatterie
Chrome**

mit Funktionsbrause, ohne Ablaufgarnitur
CR 112.00
Bestellnummer X070092



**Einhand-Waschtischbatterie
mit Funktionshandbrause
und Wandhalterung**

BM 011.00
Bestellnummer X070076



**Wandventil mit
Funktionsbrause**

BM 040.00
Bestellnummer X070077



Funktionsbrause

962.00
Bestellnummer X07P269

R-box

Basismodul für Unterputzbatterien

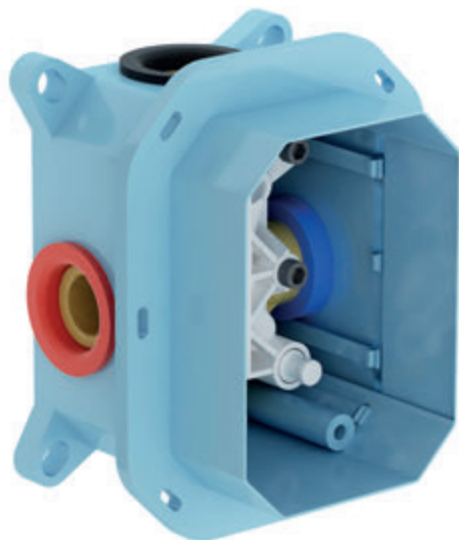

Basismodul für Unterputzbatterien

R-box

RB 070.50

Bestellnummer X070052



Die R-Box ist ein ideales System für Hebel-, Wannen- und Duschbatterien, die in die Wand eingelassen werden. Die eigentliche Badarmatur besteht aus hochwertigem Messing. Im Unterschied zu den klassischen Unterputzbatterien ist die Installation der R-Box viel unkomplizierter und auch der eventuelle Wechsel des sichtbaren Teils ist einfacher. Der sichtbare, obere Teil der R-Box (Produkte Rosa, Neo, Classic, Chrome, 10° und 10° Free, die mit 065 und 066 gekennzeichnet sind) wird erst nach der kompletten Fertigstellung des Bads montiert. Damit können Sie sichergehen, dass die Badarmatur nicht vor Abschluss der Bauarbeiten zerkratzt oder anderweitig beschädigt wird.



Ist für Einhand-Unterputzbatterien Wannen/Dusche geeignet (kann nicht für Thermostatbatterien verwendet werden).



Mit den im Schutzdeckel integrierten genauen Wasserwaagen lässt er sich einfach und schnell montieren.



Ist mit allen üblichen Leitungssystemen (PPR, Kupfer, Kunststoff) kompatibel.

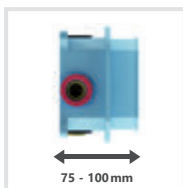

Maximale Flexibilität
Die Ravak R-Box ermöglicht eine große Flexibilität der Installationstiefe - 75 -100 mm



R-box



Einhand-Funktionseinheit 10° Free

für R-Box, oberer Teil
mit Umstellung, TD F 065.00
Bestellnummer X070136,

ohne Umstellung, TD F 066.00
Bestellnummer X070137,



Einhand-Funktionseinheit 10°

für R-Box, oberer Teil
mit Umstellung, TD 065.00
Bestellnummer X070070,

ohne Umstellung, TD 066.00
Bestellnummer X070071,



Einhand-Funktionseinheit Chrome

für R-Box, oberer Teil
mit Umstellung, CR 065.00
Bestellnummer X070056,

ohne Umstellung, CR 066.00
Bestellnummer X070057,



Einhand-Funktionseinheit Classic

für R-Box, oberer Teil
mit Umstellung, CL 065.00
Bestellnummer X070088,

ohne Umstellung, CL 066.00
Bestellnummer X070089,



Einhand-Funktionseinheit Neo

für R-Box, oberer Teil
mit Umstellung, NO 065.00
Bestellnummer X070045,

ohne Umstellung, NO 066.00
Bestellnummer X070044,



Einhand-Funktionseinheit Rosa

für R-Box, oberer Teil
mit Umstellung, RS 065.00
Bestellnummer X070050,

ohne Umstellung, RS 066.00
Bestellnummer X070049,

Einhand-Unterputzbatterie ohne Umstellung

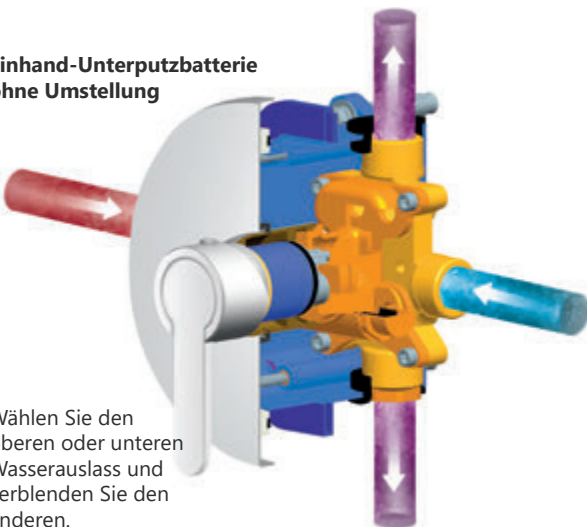

Wählen Sie den oberen oder unteren Wasserauslass und verbinden Sie den anderen.

Einhand-Unterputzbatterie mit Umstellung

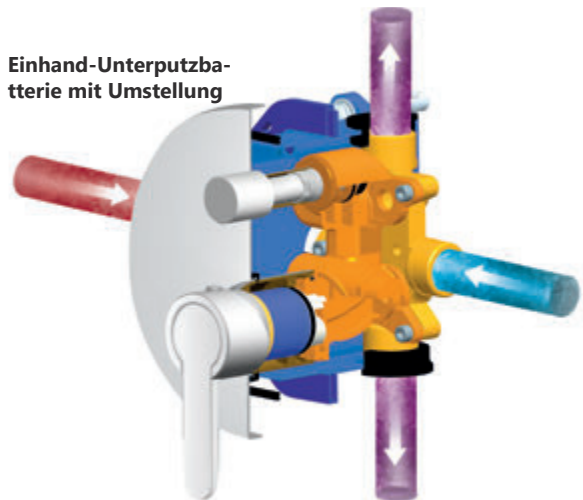

Beide Ausgänge müssen an die Rohrleitung angeschlossen werden. Bei der Montage an der Badewanne muss sich der Auslass zur Badewanne am unteren Auslass befinden und die Handbrause muss am oberen Auslass angeschlossen werden. Bei der Installation in einer Duschtrennung muss sich die Handbrause am unteren Auslass befinden und die Kopfbrause muss am oberen Auslass angeschlossen werden.

R-box Vari

Basismodul für Unterputzbatterien



Basismodul für Unterputzbatterien

R-box Vari

RB 072.50

Bestellnummer X070139



Die R-Box Variante ist ein ideales System für Hebel-, Wannen- und Duschbatterien, die in die Wand eingelassen werden. Die eigentliche Badarmatur besteht aus hochwertigem Messing. Im Unterschied zu den klassischen Unterputzbatterien ist die Installation der R-Box viel unkomplizierter und auch der eventuelle Wechsel des sichtbaren Teils ist einfacher. Der sichtbare, obere Teil der R-Box (Produkte Flat, die mit 065 und 066 gekennzeichnet sind) wird erst nach der kompletten Fertigstellung des Bads montiert. Damit können Sie sichergehen, dass die Badarmatur nicht vor Abschluss der Bauarbeiten zerkratzt oder anderweitig beschädigt wird.



Ist für Einhand-Unterputzbatterien Wannen/Dusche geeignet (kann nicht für Thermostatbatterien verwendet werden).



Mit den im Schutzdeckel integrierten genauen Wasserwaagen lässt er sich einfach und schnell montieren.



Ist mit allen üblichen Leitungssystemen (PPR, Kupfer, Kunststoff) kompatibel.

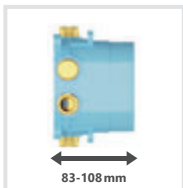

Maximale Flexibilität

Die Ravak R-Box ermöglicht eine große Flexibilität der Installationstiefe - 83-108 mm



R-box



Einhand-Unterputzbatterie
mit Umstellung, - für die R-Box Vari
072.50
TD 065.00
Bestellnummer X070070



Einhand-Unterputzbatterie
ohne Umstellung, - für die R-Box Vari
072.50
TD 066.00
Bestellnummer X070071

**Einhand-Unterputzbatterie
ohne Umstellung**

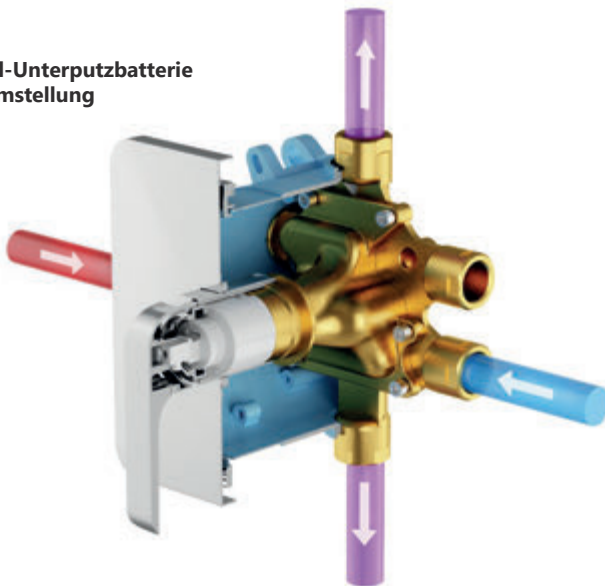

Wählen Sie den oberen oder unteren Wasserauslass und verblenden Sie den anderen.

**Einhand-Unterputzbatterie
mit Umstellung**

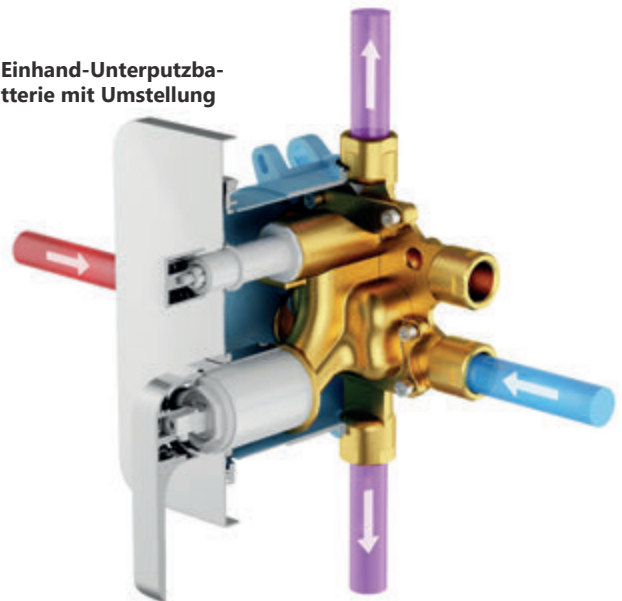

Beide Ausgänge müssen an die Rohrleitung angeschlossen werden. Bei der Montage an der Badewanne muss sich der Auslass zur Badewanne am unteren Auslass befinden und die Handbrause muss am oberen Auslass angeschlossen werden. Bei der Installation in einer Duschtrennung muss sich die Handbrause am unteren Auslass befinden und die Kopfbrause muss am oberen Auslass angeschlossen werden.

R-box Multi

Basismodul für Unterputzbatterien



Die R-Box Multi ist ein Mehrweg-Installationssystem der thermostatischen Mehrweg-Unterputzbatterie (CR 067.00), das in der Wand eingebaut ist. Der untere Batterieteil ist in der R-Box integriert, welche - ebenso wie der obere Batterieteil - aus hochwertigem Messing hergestellt ist. Die Installation ist mit dem Unterputzkörper weniger aufwendig, gehen schneller vonstatten und es wird ein perfekteres Ergebnis erzielt. Durch die Kunststoffbox wird der Innenkörper der Batterie bei der Installation in der Wand geschützt und gleichzeitig ist eine leichtere Handhabung möglich.

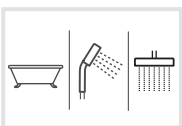

Ist für Einhand-Unterputzbatterien Wannen/Dusche geeignet (kann nicht für Thermostatbatterien verwendet werden).



Mit den im Schutzdeckel integrierten genauen Wasserwaagen lässt er sich einfach und schnell montieren.



Ist mit allen üblichen Leitungssystemen (PPR, Kupfer, Kunststoff) kompatibel.

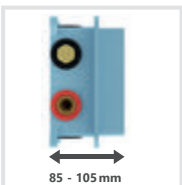

Maximale Flexibilität
Die Ravak R-Box ermöglicht eine große Flexibilität der Installationstiefe - 85 -105 mm



R-box



Basismodul für Unterputzbatterien

R-box Multi

RB 071.50

Bestellnummer X070074



Thermostatische Unterputz-Drei-Wege-Batterie

für R-Box Multi

CR 067.00

Bestellnummer X070075

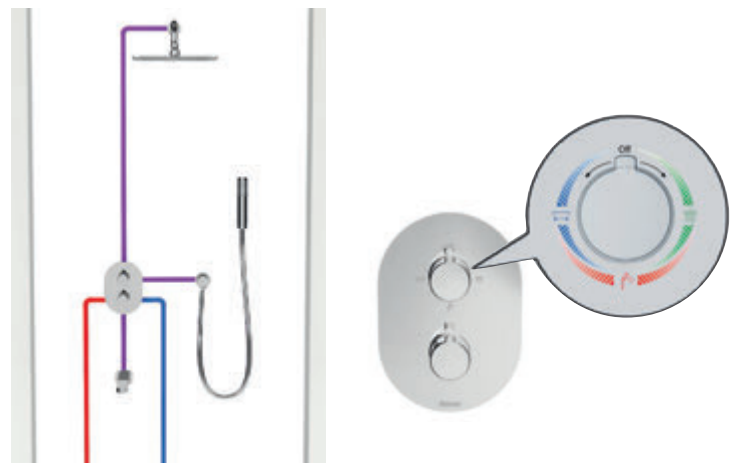
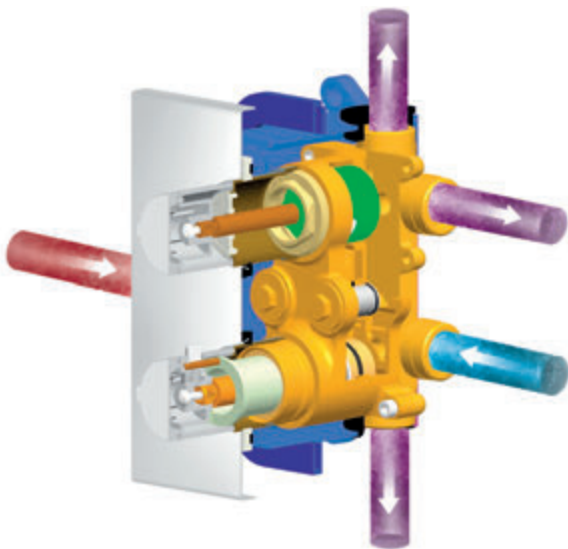

Verteilung an bis zu drei Stellen

Die Badarmatur CR 067.00 ist eine ganz einzigartige Lösung auf dem Markt, da sie die Verteilung von Mischwasser auf eine von drei Stellen ermöglicht. Sie kann somit genutzt werden, wenn Sie eine Kopf- und Handbrause und dazu noch einen Auslass in die Wanne verlangen.

RAVAK AntiCalc® -Technologie

"Die beste Pflege kommt direkt vom Hersteller."

Das unsichtbare Schutzschild zum Schutz vor Schmutz und Ablagerungen auf dem Glas

Bis auf Regen- oder destilliertes Wasser enthält Wasser immer eine bestimmte Menge an Salzen. Deren Ablagerungen – der sog. Wasserstein – lässt sich nur schwer entfernen. Er geht mit dem Glas eine chemische Verbindung ein und mit der Zeit verfärbt sich das Glas und wird unansehnlich. Die herkömmlichen chemischen Mittel sind gegen Wasserstein völlig wirkungslos.

Dauerhafter Verunreinigung kann nur mit der patentierten RAVAK-Glasoberflächen-AntiCalc® -Technologie zuverlässig entgegen gewirkt werden. Diese Oberflächenbehandlung geschieht bereits während der Herstellung des Glases für die Duschtrennungen oder Badewannenabtrennung.

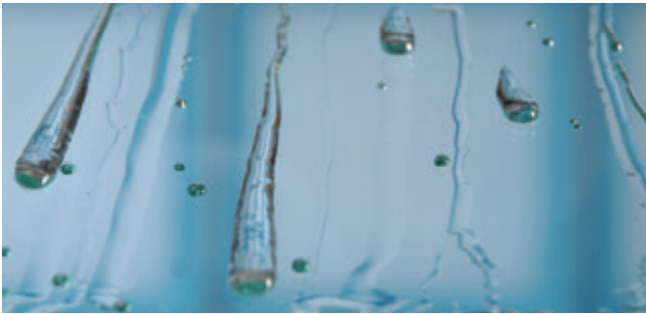

Glas, das der RAVAK-AntiCalc®-Behandlung unterzogen wurde – das Glas ist wasserabweisend und das Wasser fließt am Glas herunter.

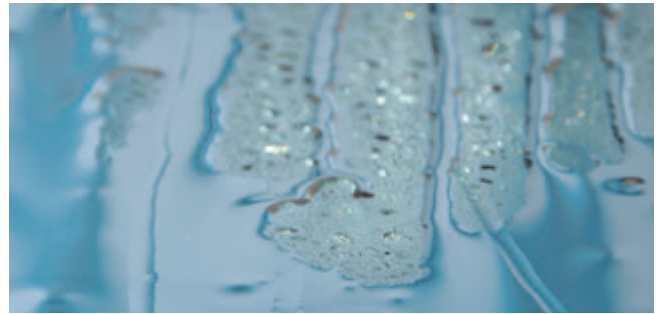

Wirkung des Wassers auf Glas ohne RAVAK-AntiCalc®-Behandlung.

Wie ist der RAVAK-AntiCalc-Conditioner anzuwenden?

Reinigen Sie das Glas gründlich und entfetten Sie es mit einem Reinigungsmittel (RAVAK Cleaner). Tragen Sie den RAVAK-AntiCalc-Conditioner mit einem trockenen Lappen innenseitig auf die saubere und trockene Oberfläche auf, polieren Sie anschließend das Glas, bis es trocken ist.

Das Glas erhält seine wasserabweisenden Eigenschaften zurück und in der folgenden Zeit (ungefähr 3 Monate – je nach Wasserhärte) ist die Reinigung mit gewöhnlichen fettlösenden Reinigungsmitteln völlig ausreichend.



Reinigungsmittel RAVAK



RAVAK Cleaner Wirkungsvoller Reiniger für das ganze Bad

- Entfernt zuverlässig Fett und die Reste von Wasserablagerungen.
 - Eignet sich vor allem für Acrylbadewannen, Duschtassen und Duschtabtrennungen, aber auch für Badarmaturen, Badmöbel und Keramikverkleidungen.
- Bestellnummer X01101



RAVAK Cleaner Chrome Für Badarmaturen

- Spezialreiniger zur Entfernung von Fett und Ablagerungen von Chromoberflächen (Badarmaturen und deren Accessoires, Chromoberflächen an Duschtabtrennungen).
- Bestellnummer X01106



RAVAK AntiCalc Conditioner Idealer Helfer im Haushalt beim Kampf gegen Wasserstein

- Von der wasserabweisenden Wirkung unserer Methode können Sie auch im Haushalt profitieren.
 - Bei richtiger und regelmäßiger Anwendung des AntiCalc®-Conditioners gewähren wir auf die volle Funktionsfähigkeit des RAVAK-AntiCalc®-Systems eine Garantie von 10 Jahren.
- Bestellnummer B32000000N



RAVAK Turbo Cleaner Wirkungsvoller Reiniger zum Entfernen von Schmutz

- Hoch effektives Mittel, das noch so groben Schmutz löst, der sich in Badewannen-, Waschbecken- und Duschtassensiphons abgelagert hat.
 - Darf nicht zum Reinigen der Produkte - vor allem nicht von deren Metallteilen - verwendet werden!
- Bestellnummer X01105



Professionelles widerstandsfähiges RAVAK-Schmiermittel Bringt wieder Bewegung rein

- Für Laufwerke und Scharniere von Duschtabtrennungen, Duschtüren und Badewannenabtrennungen, außerdem für Kartuschen und bewegliche Teile der Badarmaturen sowie für Türschlösser und -klinken.
 - Ist wasserbeständig und sehr effektiv - auch in kleinen Mengen.
- Bestellnummer X01104



Deutschland:
RAVAK Gesellschaft für Sanitärprodukte mbH
Alexanderstrasse 58
D – 45472 Mulheim an der Ruhr
Tel.: 0208/3778930
E-Mail: info@ravak.de
www.ravak.de
www.ravak.de/eshop

Österreich:
RAVAK a. s.
Obecnická 285, 261 01 Příbram 1
Tschechische Republik
Tel.: +420 318 427 288
E-Mail: export@ravak.com
www.ravak.at



Der Hersteller behält sich das Recht auf technische Änderungen der jeweiligen Produkte vor sowie auf Änderung des Produktdesigns und der Produktverpackung, einschließlich des Rechts auf Preisänderungen, und er haftet nicht für eventuelle Druckfehler.



RAVAK®